

CATALOGUE GÉNÉRAL

① Electronique dans l'armoire de commande

② Interfaces

③ Technologie de connexion

④ Système E/S

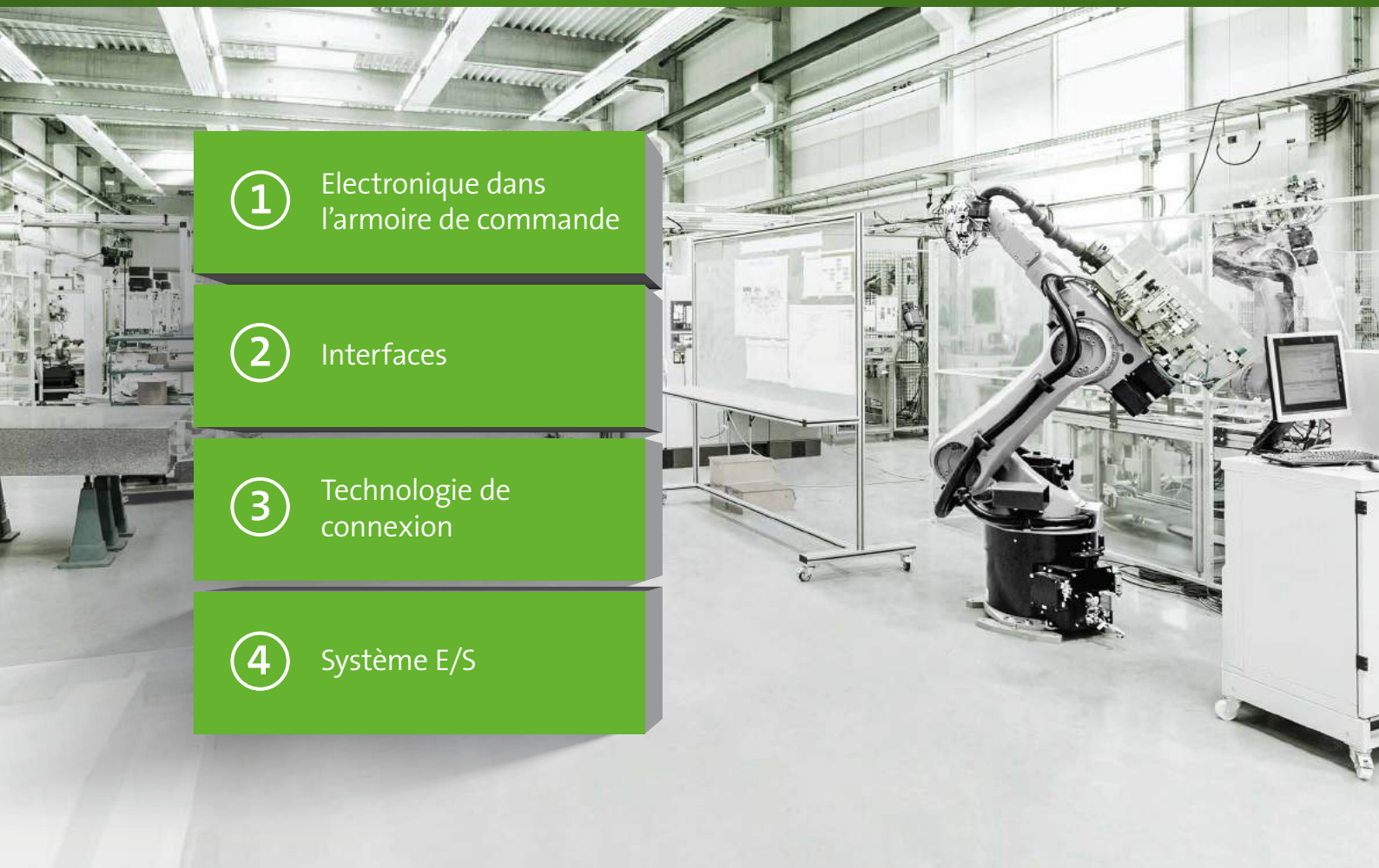

CATALOGUE GÉNÉRAL

Nota :

Parallèlement à la sortie de ce nouveau catalogue principal, toutes les informations contenues dans les brochures/catalogues précédentes expirent. L'ensemble des dessins, schémas, indications de poids, dimensions, capacités nominales ou autres détails imprimés dans ce catalogue ne sont exécutoires que lorsqu'expressément convenu.

Murrelektronik se réserve le droit d'apporter des évolutions et modifications. Le client est tenu d'utiliser les composants et unités qu'il a commandés conformément à l'usage prévu par la conception.

Les informations indiquées dans cette brochure ont été compilées avec le plus grand soin. La responsabilité quant à l'exactitude, l'exhaustivité et l'actualité des informations est restreinte à une négligence grave.

1ère édition : Janvier 2019

Réf. art. : 9800003

Murrelektronik GmbH,
Falkenstr. 3, D-71570 Oppenweiler
www.murrelektronik.com

Avec nos félicitations :

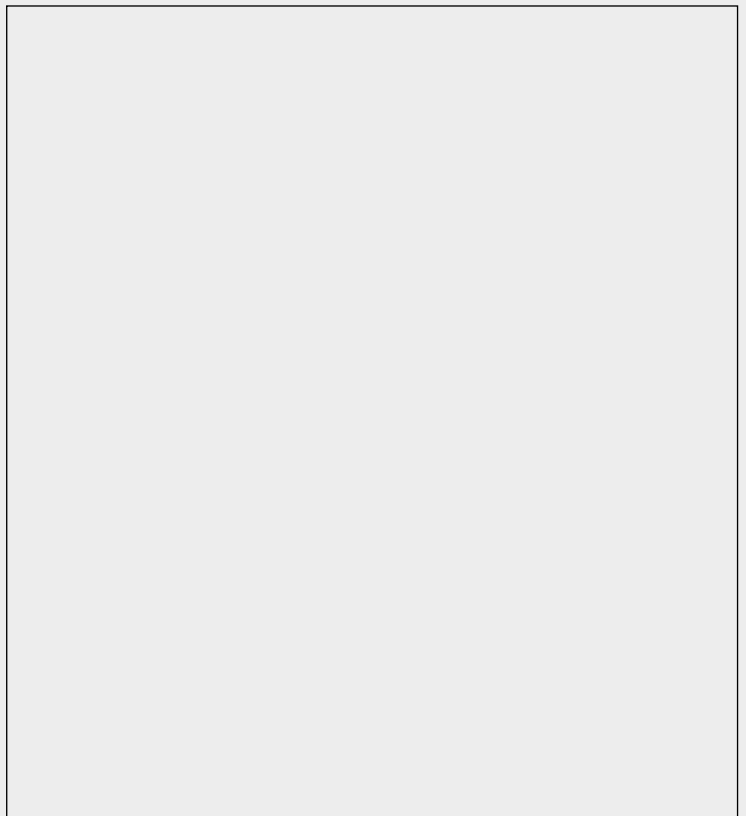

MURRELEKTRONIK DEVIENT DE PLUS EN PLUS ÉCOLOGIQUE !



Le développement durable et le respect de la nature font partie de nos valeurs fondamentales. C'est la raison pour laquelle nous imprimons nos catalogues sur du papier non couché produit sans solvants, sans chlore et écologique. Notre chaîne d'approvisionnement bénéficie également d'un processus de production écologique.

Chez Murrelektronik, nous sommes fiers d'affirmer que nous agissons de manière responsable et que nous protégeons l'environnement.



1

ELECTRONIQUE DANS L'ARMOIRE DE COMMANDE

- 1.1 Transformateurs / Alimentations redressées filtrées
- 1.2 Alimentation à découpage
- 1.3 UPS Systems / Buffer / Modules de redondance
- 1.4 Distribution intelligente de courant
- 1.5 Convertisseurs / Redresseurs
- 1.6 Prises de courant armoire de commande
- 1.7 Filtres CEM
- 1.8 Modules d'antiparasitage CEM
- 1.9 Relais / Relais de sécurité
- 1.10 Optocoupleurs / Semiconducteurs
- 1.11 Switches
- 1.12 Technologie d'interface active
- 1.13 Technologie d'interface passive
- 1.14 Supports porte-carte / Modules de commande



2

INTERFACES

- 2.1 Interfaces d'armoire de commande
- 2.2 Interfaces d'armoire de commande / Passage de câble
- 2.3 Coupleurs hybrides bus de terrain
- 2.4 Colonnes lumineuses
- 2.5 Dispositifs de commande
- 2.6 Systèmes de connection modulaires (Modlink Vario)
- 2.7 Connecteurs lourds (Modlink Heavy)



3**TECHNOLOGIE DE CONNEXION**

- 3.1 Connecteurs ronds M8
- 3.2 Connecteurs ronds M12
- 3.3 Coupleurs en T
- 3.4 Connecteur mâle à bride
- 3.5 Connecteurs ronds MQ12
- 3.6 Connecteurs pour bus de terrain
- 3.7 Connecteurs pour le secteur agroalimentaire
- 3.8 Mobile Applications
- 3.9 Connecteurs ronds M23
- 3.10 Connecteur d'alimentation rond
- 3.11 Série TPE – La norme nord-américaine
- 3.12 Connecteur d'électrovannes
- 3.13 Annexe technique Câbles

**4****SYSTÈMES D'E/S**

- 4.1 Cube67
- 4.2 Cube20
- 4.3 Cube20S
- 4.4 MVK Metal
- 4.5 SOLID67
- 4.6 Impact67
- 4.7 IO-Link Devices
- 4.8 Coffret de commande MASI
- 4.9 Installation sur site MASI
- 4.10 MASI Technique d'installation
- 4.11 Systèmes de répartition M8
- 4.12 Systèmes de répartition M12 (métal)
- 4.13 Systèmes de répartition M12 (plastique)





**26 SUCCURSALES
ET 5 SITES DE PRODUCTION**

Oppenweiler
Systèmes de bus terrain de production

Stollberg, Allemagne
Production de connecteurs

Stod, République tchèque
Production d'interfaces, d'alimentations à mode de commutation, transformateurs

Shanghai, Chine
Production destinée aux marchés asiatiques



**RESTEZ CONNECTÉS – REPRÉSENTATION
DANS LE MONDE ENTIER**

La société a été fondée en 1975 par Franz Hafner

Plus de 2 700 employés dont 250 représentants commerciaux et techniciens de centre d'entretien clientèle

La formation supérieure des étudiants est capitale pour Murrelektronik. Chaque année, nous proposons des apprentissages dans des secteurs techniques et commerciaux ainsi qu'en logistique.





MURRELEKTRONIK CHIFFRES ET FAITS

Atlanta, USA
Production de connecteurs



MURRELEKTRONIK EST VOTRE PARTENAIRE...

- Plus de 65 000 produits pouvant être commandés facilement via notre boutique en ligne
- Répartition suivant quatre segments de produits :
 - **Electronique dans l'armoire de commande**
 - **Interfaces**
 - **Technologie de connexion**
 - **Système E/S**
- Pour les industries et segments de marché tels que :
 - **Machines-outils**
 - **Construction de machine et organisation des usines**
 - **Technologie d'assemblage et de manutention**
 - **Aliments et boissons**
 - **Industrie automobile**
 - **Mise en entrepôt et logistique**
 - **Robotique**
- Fondée à Oppenweiler, Allemagne, en 1975
- Société familiale



**FIDÉLISATION
DE LA CLIENTÈLE**
VIA UNE AIDE
PERSONNALISÉE ET
COMPÉTENTE
SUR SITE

MURRELEKTRONIK OFFRE DES AVANTAGES TRÈS UTILES

- Plus de 250 représentants commerciaux
- Support sur site
- 5 entrepôts internationaux
- 1 million de produits en stock

- Murrelektronik
Service express

mex

Plus de service

MURRELEKTRONIK VOS AVANTAGES



Approbations internationales
pour des applications flexibles
partout dans le monde

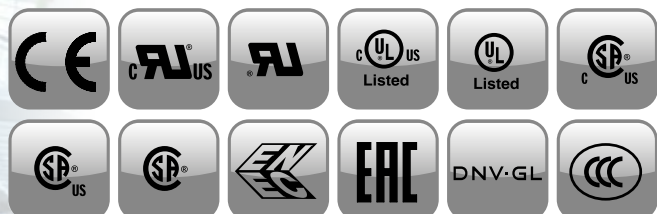

MURRELEKTRONIK QUALITÉ



MURRELEKTRONIK EST GAGE DE QUALITÉ

- Centre d'essai en interne et laboratoire EMC permettant des produits testés et accrédités
- Conseil et support sur site personnalisés et compétents
- Pas d'utilisation de matières dangereuses
- Conformité aux exigences de la directive RoHS
- Conception de première classe et qualité de production
- Gestion de la qualité systématique et durable conformément à la norme DIN EN ISO 9001

Testé et accrédité :
Centre d'entretien en interne
et laboratoire EMC



Essais d'endurance
dans des conditions
extrêmes



Les essais de produit
commencent dès le
début du projet





connec+ivity®
by Murrelektronik

**LE PIVOT DE VOTRE MACHINE ET
DES INSTALLATIONS DE SYSTÈME**

EVALUATION DE L'ÉTAT

- Analyse sur site
- Echange de la documentation de base
- Discussion de l'état actuel

SÉLECTION DE LA CONCEPTION

- Vue d'ensemble du concept
- Analyse des avantages et des inconvénients
- Nomenclatures

CRÉATION D'UN CONCEPT

- Besoins spécifiques du client
- Exigences spécifiques à l'industrie
- Plusieurs options de concept

SUPPORT AUX PROJETS

- E-plan et données CAD
- Données du catalogue électronique (BMEcat)
- Support à l'installation



CONNECTIVITÉ PAR MURRELEKTRONIK

LA CONNECTIVITÉ IMPLIQUE DES SOLUTIONS INDIVIDUELLES

- Un conseil judicieux peut augmenter votre avantage compétitif
- Réduction nette de votre budget
- Nous optimisons l'installation de vos machines et systèmes
- Personnel très qualifié et formé tout spécialement à cet effet
- Solutions de système personnalisées
- Cohérence à partir d'une source unique

CONSEIL EN SYSTÈME AVEC CONNECTIVITY CITY

Passez de la vue d'ensemble de
l'industrie à votre application ...



... et aux produits appropriés.



MURRELEKTRONIK REPRÉSENTÉ DANS LE MONDE ENTIER



GERMANY

Murrelektronik GmbH
Falkenstraße 3
D-71570 Oppenweiler
Phone +49 7191 47-0
Fax +49 7191 47-491000
info@murrelektronik.de
www.murrelektronik.de



ARGENTINA

NAKASE SRL
ventas@nakase.com
www.nakase.com.ar



AUSTRALIA

Sick Pty. Ltd.
sales@sick.com.au
www.sick.com.au



AUSTRIA

Murrelektronik GmbH Austria
info@murrelektronik.at
www.murrelektronik.at



BELGIUM

Murrelektronik B.V.B.A.
info@murrelektronik.be
www.murrelektronik.be



BRAZIL

Murrelektronik do Brasil
Indústria e Comércio Ltda.
info@murrelektronik.com.br
www.murrelektronik.com.br



BOSNIA HERZEGOVINA

Murrelektronik GmbH Austria
info@murrelektronik.at
www.murrelektronik.at



BULGARIA

Murrelektronik GmbH Austria
info@murrelektronik.at
www.murrelektronik.at



CANADA

Murrelektronik Canada
info@murrelektronik.ca
www.murrelektronik.ca



CHILE

Electrónica Rhomberg Ltda.
info@rhomberg.cl
www.rhomberg.cl



CHINA

Murrelektronik Components Co. Ltd.
info@murrelektronik.com.cn
www.murrelektronik.com.cn



CROATIA

Murrelektronik GmbH Austria
info@murrelektronik.at
www.murrelektronik.at



CZECH REPUBLIC

Murrelektronik CZ spol. s.r.o.
info@murrelektronik.cz
www.murrelektronik.cz



DENMARK

Murrelektronik ApS
info@murrelektronik.dk
www.murrelektronik.dk



EGYPT

DANA Import & Export
usama@dana-egy.com
www.murrelektronik.com/en



FINLAND

Murrelektronik Power Oy
info@murrelektronik.fi
www.murrelektronik.fi



FRANCE

Murrelektronik S.A.S.
info@murrelektronik.fr
www.murrelektronik.fr



GREAT BRITAIN

Murrelektronik Ltd.
info@murrelektronik.co.uk
www.murrelektronik.uk



HUNGARY

Murrelektronik Kft.
info@murrelektronik.hu
www.murrelektronik.hu



ISLAND

Reykjafell hf
reykjafell@reykjafell.is
www.reykjafell.is



INDIA

Murrelektronik Pvt. Ltd.
info@murrelektronik.in
www.murrelektronik.in



INDONESIA

Murr Asia-Pacific Pte. Ltd.
sales@murrelektronik.sg
www.murrelektronik.sg



IRAN

Shahin Power and Industry Co.
info@shahin-co.ir
www.shahin-co.ir



ISRAEL

O.M.S.T Marketing & Import Ltd.
miki@omst.co.il
www.omst.co.il



ISRAEL

Ancitech Ltd.
info@ancitech.com
www.ancitech.com



ITALY

Murrelektronik S.r.l.
info@murrelektronik.it
www.murrelektronik.it



JAPAN

K.MECS Co., Ltd.
info@murrelektronik.jp
www.murrelektronik.jp



KENYA

Profa-Tech Ltd.
info@profa-tech.com
www.profa-tech.com



LEBANON

Praucs
fouad.riachy@praucs.com
www.praucs.com



MALAYSIA

Murr Asia-Pacific Pte. Ltd.
sales@murrelektronik.sg
www.murrelektronik.sg



MALTA

AIM Enterprises Ltd.
info@aim.com.mt
www.aim.com.mt

MURRELEKTRONIK PRÉSENCE MONDIALE

**MEXICO**

Murrelektronik Inc.
mluque@murrinc.com
www.murrinc.com

**NETHERLANDS**

Murrelektronik B.V.
sales@murrelektronik.nl
www.murrelektronik.nl

**NEW ZEALAND**

Sick Pty. Ltd.
sales@sick.co.nz
www.sick.co.nz

**NORWAY**

Murrelektronik A.S.
post@murrelektronik.no
www.murrelektronik.no

**PAKISTAN**

Overseas Enterprises
info@oe.com.pk
rehan_k@oe.com.pk
www.oe.com.pk

**PERU**

Techpro SAC
techpro.peru@techprocorp.net
www.techprocorp.net

**POLAND**

Murrelektronik Sp. z o.o.
info@murrelektronik.pl
www.murrelektronik.pl

**PORTUGAL**

F.Fonseca S.A.
ffonseca@ffonseca.com
www.ffonseca.com

**ROMANIA**

Murrelektronik GmbH Austria
info@murrelektronik.at
www.murrelektronik.at

**RUSSIA**

Murrelektronik GmbH
info@murrelektronik.com
www.murrelektronik.ru

**SERBIA**

Murrelektronik GmbH Austria
info@murrelektronik.at
www.murrelektronik.at

**SINGAPORE**

Murr Asia-Pacific Pte. Ltd.
sales@murrelektronik.sg
www.murrelektronik.sg

**SLOVAKIA**

Murrelektronik Slovakia s.r.o.
info@murrelektronik.sk
www.murrelektronik.sk

**SLOVENIA**

Murrelektronik GmbH Austria
info@murrelektronik.at
www.murrelektronik.at

**SPAIN**

Murrelektronik Spain S.L.U.
ventas@murrelektronik.es
www.murrelektronik.es

**SOUTH AFRICA**

Rubicon Electrical
and Automation
eldred@rubiconsa.com
www.rubiconsa.com

**SOUTH KOREA**

Murrelektronik Korea Ltd.
sales@murrelektronik.kr
www.murrelektronik.kr

**SRI LANKA**

Sim Lanka (Pvt) Ltd.
info@simlanka.com
www.simlanka.com

**SWEDEN**

Murrelektronik AB
info@murrelektronik.se
www.murrelektronik.se

**SWITZERLAND**

Murrelektronik AG
info@murrelektronik.ch
www.murrelektronik.ch

**TAIWAN**

Lintronix Co. Ltd.
info@lintronix.com.tw
www.lintronix.com.tw

**THAILAND**

Maxtech Control Co., Ltd.
info@maxtechcontrol.co.th
www.maxtechcontrol.co.th

**TURKEY**

Murr Elektronik San. ve Tic. Ltd. Sti
info@murrelektronik.com.tr
www.murrelektronik.com.tr

**UNITED ARAB EMIRATES**

King Power Electrical Accessories Trading
kpower@eim.ae
www.kingpowerelectrical.ae

**USA**

Murrelektronik Inc.
2info@murrinc.com
www.murrinc.com

**VIETNAM**

OMINA Industrial Automation J.S.C
inquiry@omina.com.vn
www.omina.com.vn



1

ELECTRONIQUE DANS L'ARMOIRE DE COMMANDE

1

ELECTRONIQUE DANS L'ARMOIRE DE COMMANDE

Transformateurs / Alimentations redressées filtrées		1.1
Alimentation à découpage		1.2
UPS Systems / Buffer / Modules de redondance		1.3
Distribution intelligente de courant		1.4
Convertisseurs / Redresseurs		1.5
Prises de courant armoire de commande	<i>L'ensemble de cette gamme de produits est disponible sur notre boutique en ligne</i>	1.6
Filtres CEM		1.7
Modules d'antiparasitage CEM		1.8
Relais / Relais de sécurité		1.9
Optocoupleurs / Semiconducteurs		1.10
Switches		1.11
Technologie d'interface active	<i>L'ensemble de cette gamme de produits est disponible sur notre boutique en ligne</i>	1.12
Technologie d'interface passive	<i>L'ensemble de cette gamme de produits est disponible sur notre boutique en ligne</i>	1.13
Supports porte-carte / Modules de commande	<i>L'ensemble de cette gamme de produits est disponible sur notre boutique en ligne</i>	1.14



TRANSFORMATEURS / ALIMENTATIONS REDRESSEES FILTRES

- Homologations pour le marché mondial
- Flexibles et polyvalents
- Solutions personnalisées

MTS, MST, MET OU MTL – LE TRANSFORMATEUR APPROPRIÉ À CHAQUE APPLICATION

Des situations différentes nécessitent des tensions différentes. Les transformateurs doivent être aussi flexibles que l'application. La gamme Murrelektronik vous offre la flexibilité dont vous avez besoin!

Qu'il s'agisse d'un transformateur d'isolement, d'un transformateur de commande ou d'un transformateur de sécurité: nous avons la solution appropriée à chaque application. Les transformateurs de Murrelektronik sont fiables, sûrs et leurs homologations et plages de tension leur permettent d'être utilisés partout dans le monde.

FONCTIONS DE BASE

Les alimentations redressées séparent par galvanisation l'entrée et la sortie. Elles convertissent la tension secteur en une tension extra basse protégée. L'unité électronique redresse et ajuste la tension.

Les alimentations redressées sont conçues pour une fréquence de 50/60 Hz. Leur réponse lente empêche que les pics de tension ne soient transférés du côté secteur vers la sortie, ce qui interférerait avec les dispositifs périphériques.

Ils comportent de supports de fixation à entaille en U qui facilitent leur montage au mur. Les modèles pour montage sur rail DIN sont disponibles pour des applications jusqu'à 5 A.

Transformateurs



MTS – Classe d'isolement T 40/B

- Puissance nominale : 40...250 VA
- Tension d'entrée : 230, 400 V CA ou multitenion (± 15 V CA)
- Tension de sortie : 24 V CA ou 230 V CA
- Température ambiante : 40 °C

Page 1.1.1



MST – Classe d'isolement T 40/B

- Puissance nominale : 320...1000 VA
- Tension d'entrée : 230, 400 V CA ou multitenion
- Tension de sortie : 24 V CA ou 230 V CA
- Température ambiante : 40 °C

Page 1.1.4



MTL – Classe d'isolement T 60/B

- Puissance nominale : 25...2500 VA
- Tension d'entrée : 230/400 V CA ± 15 V CA
- Tension de sortie : 2 x 24 V CA ou 2 x 115 V CA
- Température ambiante : 60 °C

Page 1.1.7

Monophasée, mono/biphasée, filtrée (alimentations redressées filtrées)



MEN

- Tension d'entrée : 115/230 V CA et 230/400 V CA
±15 V CC permutable
- Tension de sortie : 24 V CC SELV
- Courant de sortie : 1.0/2.5/5/7.5/10/15/20 A

Page 1.1.8



MTPS

- Tension d'entrée : 230/400 V CA
±15 V CA permutable
- Tension de sortie : 24 V CC SELV
- Courant de sortie : 0.5/1/2/4/6/10 A

Page 1.1.12

Triphasée, filtrée (alimentations redressées filtrées)



MPL

- Tension d'entrée : 3 × 400 V CA ±5% permutable
3 × 208...520 V CA
- Tension de sortie : 24 V CC SELV
- Courant de sortie : 5...60 A

Page 1.1.13

TRANSFORMATEURS / ALIMENTATIONS REDRESSÉES FILTRÉES

Mono-/biphasée

– INPUT: 230/400 V AC

– Classe d'isolement T 40/B

Homologation:

MTS

OUTPUT: 230 V AC
Bornes à vis



MTS

OUTPUT: 230 V AC
Bornes à ressort

MTS

OUTPUT: 24 V AC
Bornes à vis

MTS

OUTPUT: 24 V AC
Bornes à ressort

Schéma

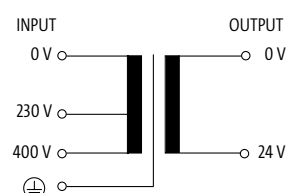
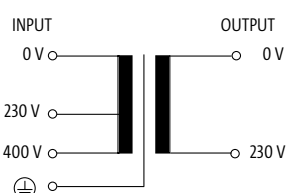

Données de commande	HxLxP/kg	Réf. art.	HxLxP/kg	Réf. art.	HxLxP/kg	Réf. art.	HxLxP/kg	Réf. art.
40 VA	79x78x93/0.8	86346	79x78x93/0.8	6686346	79x78x93/0.8	86340	79x78x93/0.8	6686340
63 VA	79x78x93/1.2	86347	79x78x93/1.2	6686347	79x78x93/1.2	86341	79x78x93/1.2	6686341
100 VA	86x84x98/2.0 – GL	86348	86x84x98/2.0	6686348	86x84x98/2.0 – GL	86342	86x84x98/2.0	6686342
160 VA	101x96x106/2.7 – GL	86349	101x96x106/2.7	6686349	101x96x106/2.7 – GL	86343	101x96x106/2.7	6686343
250 VA	102x96x108/3.5 – GL	86351	102x96x108/3.5	6686351	102x96x108/3.5 – GL	86345	102x96x108/3.5	6686345
Entrée								
Tension d'entrée	230/400 V AC							
Fréquence	50...60 Hz							
Sortie								
Tension de sortie	230 V AC				24 V AC (SELV)			
Puissance de sortie	40 VA							
Caractéristiques générales								
Tension d'isolation d'essai	4 kV (prim./sec.)							
Normes	EN 61558-1, EN 61558-2-4, EN 62041 category 0				EN 61558-1, EN 61558-2-6, EN 62041 category 0			
Mode de fixation	Fixation par trous oblongs et à enclipser sur rail DIN TH35 (EN 60715)							
Plage de température	-20...+40 °C (temp. de stockage -40...+80 °C)							
Plan dimensionnel								

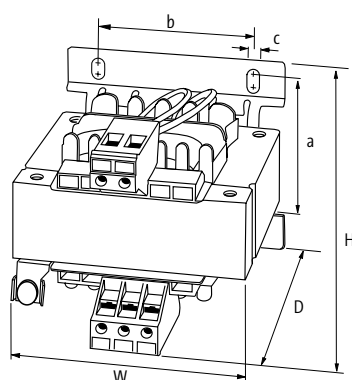

Renseignement

GL-Approbation à partir de 100 VA et avec borniers à vis.

TRANSFORMATEURS / ALIMENTATIONS REDRESSÉES FILTRÉES

Mono-/biphasée

– INPUT: 230/400 ±15 V AC

– Classe d'isolement T 40/B

Homologation: 

MTS+

OUTPUT: 230 V AC
Bornes à vis



MTS+

OUTPUT: 230 V AC
Bornes à ressort



MTS+

OUTPUT: 24 V AC
Bornes à vis



MTS+

OUTPUT: 24 V AC
Bornes à ressort



Schéma

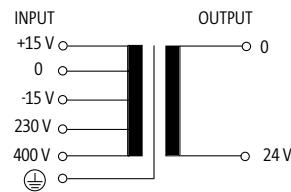
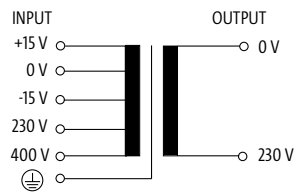

Données de commande	HxLxP/kg	Réf. art.	HxLxP/kg	Réf. art.	HxLxP/kg	Réf. art.	HxLxP/kg	Réf. art.
40 VA	79x78x93/0.8	86366	79x78x93/0.8	6686366	79x78x93/0.8	86360	79x78x93/0.8	6686360
63 VA	79x78x93/1.2	86367	79x78x93/1.2	6686367	79x78x93/1.2	86361	79x78x93/1.2	6686361
100 VA	86x84x98/2.0 – GL	86368	86x84x98/2.0	6686368	86x84x98/2.0 – GL	86362	86x84x98/2.0	6686362
160 VA	101x96x106/2.7 – GL	86369	101x96x106/2.7	6686369	101x96x106/2.7 – GL	86363	101x96x106/2.7	6686363
250 VA	102x96x108/3.5 – GL	86371	102x96x108/3.5	6686371	102x96x108/3.5 – GL	86365	102x96x108/3.5	6686365

Entrée

Tension d'entrée 230/400 ±15 V AC

Fréquence 50...60 Hz

Sortie

Tension de sortie 230 V AC

24 V AC (SELV)

Puissance de sortie 40 VA

Caractéristiques générales

Normes EN 61558-1, EN 61558-2-4, EN 62041 category 0

EN 61558-1, EN 61558-2-6, EN 62041 category 0

Tension d'isolation d'essai 4 kV (prim./sec.)

Mode de fixation Fixation par trous oblongs et à enclipser sur rail DIN TH35 (EN 60715)

Plage de température -20...+40 °C (temp. de stockage -40...+80 °C)

Plan dimensionnel

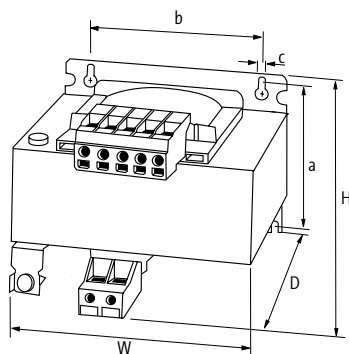

Renseignement

GL-Approbation à partir de 100 VA et avec borniers à vis.

Mono-/biphasée

– INPUT: 208...550 V AC

– Classe d'isolement T 40/B

Homologation: **UL**

MTS Multi

OUTPUT: 1 x 230, 1 x 115, 2 x 115 V AC

Bornes à vis



Schéma

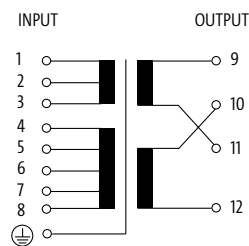

Données de commande	HxLxP/kg	Réf. art.
25 VA	90x78x102/0.7	86140
40 VA	88x78x93/1.1	86141
63 VA	97x78x93/1.4	86142
100 VA	105x84x98/2.0 – GL	86143
160 VA	101x96x106/2.7 – GL	86144
Entrée		
Tension d'entrée	208, 230, 380, 400, 420, 440, 460, 480, 500, 525, 550 V AC	
Fréquence	50...60 Hz	
Sortie		
Tension de sortie	1 x 230, 1 x 115, 2 x 115 V AC	
Puissance de sortie	25 VA	
Caractéristiques générales		
Normes	EN 61558-1, EN 61558-2-4, EN 62041 category 0	
Tension d'isolation d'essai	4 kV (prim./sec.)	
Mode de fixation	Fixation par trous oblongs et à enclipser sur rail DIN TH35 (EN 60715)	
Plage de température	-20...+40 °C (temp. de stockage -20...+80 °C)	
Plan dimensionnel		

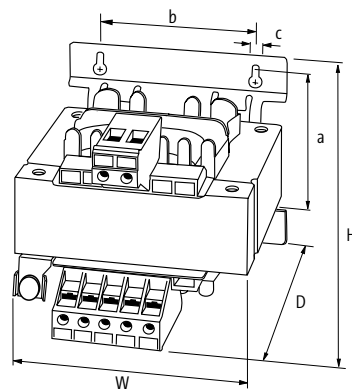

Renseignement

GL-Approbation à partir de 100 VA et avec borniers à vis.

TRANSFORMATEURS / ALIMENTATIONS REDRESSÉES FILTRÉES

Mono-/biphasée

– INPUT: 230/400 V AC

– Classe d'isolement T 40/B

Homologation: 

MST

OUTPUT: 230 V AC
Bornes à vis



MST

OUTPUT: 230 V AC
Bornes à ressort

MST

OUTPUT: 24 V AC
Bornes à vis

MST

OUTPUT: 24 V AC
Bornes à ressort

Schéma

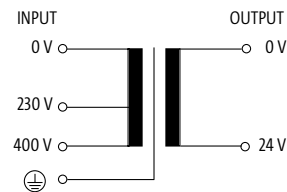
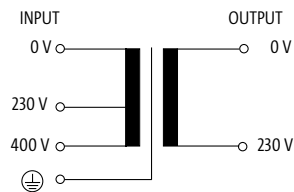

Données de commande	HxLxP/kg	Réf. art.	HxLxP/kg	Réf. art.	HxLxP/kg	Réf. art.	HxLxP/kg	Réf. art.
320 VA	92x120x122/4.2 – GL	86306	92x120x122/4.2	6686306	92x120x122/4.2 – GL	86326	92x120x122/4.2	6686326
400 VA	104x120x123/5.2 – GL	86307	104x120x123/5.2	6686307	104x120x123/5.2 – GL	86327	104x120x123/5.2	6686327
500 VA	108x135x134/6.5 – GL	86308	108x135x134/6.5	6686308	108x135x134/6.5 – GL	86328		
630 VA	113x150x145/7.7 – GL	86309	113x150x145/7.7	6686309	113x150x145/7.7 – GL	86329		
800 VA	129x150x145/10.1 – GL	86310	129x150x145/10.1	6686310	136x150x149/10.1 – GL	86330		
1 000 VA	128x174x160/12.3 – GL	86311	128x174x160/12.3	6686311	133x174x165/12.3 – GL	86331		

Entrée

Tension d'entrée: 230/400 V AC
Fréquence: 50...60 Hz

Sortie

Tension de sortie: 230 V AC / 24 V AC (SELV)
Puissance de sortie: 320 VA

Caractéristiques générales

Normes: EN 61558-1, EN 61558-2-4, EN 62041 category 0 / EN 61558-1, EN 61558-2-6, EN 62041 category 0
Tension d'isolation d'essai: 4 kV (prim./sec.)
Mode de fixation: Fixation par trou de serrure
Plage de température: -20...+40 °C (temp. de stockage -40...+80 °C)

Plan dimensionnel

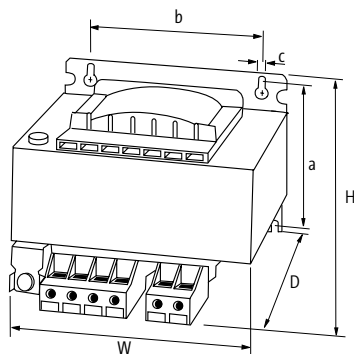

Renseignement

TRANSFORMATEURS / ALIMENTATIONS REDRESSÉES FILTRÉES

Mono-/biphasée

– INPUT: 230/400 ±15 V AC

– Classe d'isolement T 40/B

Homologation: **CE** **UL** **US** **DNVGL** **MAINTENANCE**

MST+

OUTPUT: 24 V AC, 48 V AC
Bornes à vis



MST+

OUTPUT: 115 V AC, 230 V AC
Bornes à vis

Schéma

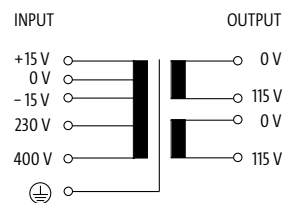
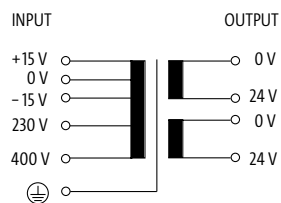

Données de commande	H×L×P/kg	Réf. art.	H×L×P/kg	Réf. art.
630 VA	121×150×165/8.0	86463	113×150×146/8.2	86483
1 000 VA	156×150×197/13.5	86464	156×150×146/13.5	86484
1 600 VA	168×174×222/19.5	86465	168×174×163/19.5	86485
2 500 VA	182×192×242/27.0	86466	182×192×196/27.0	86486

Entrée	
Tension d'entrée	230/400 ±15 V AC
Fréquence	50...60 Hz
Sortie	
Tension de sortie	1 × 24, 1 × 48, 2 × 24 V AC 1 × 230, 1 × 115, 2 × 115 V AC
Puissance de sortie	630 VA
Caractéristiques générales	
Normes	EN 61558-1, EN 61558-2-4, EN 62041 category 0
Tension d'isolation d'essai	5.8 kV (prim./sec.)
Mode de fixation	Fixation par trou de serrure
Plage de température	-20...+40 °C, sans condensation

Plan dimensionnel

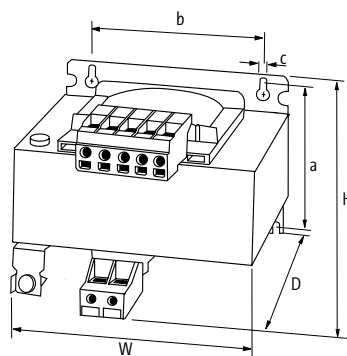

Renseignement

TRANSFORMATEURS / ALIMENTATIONS REDRESSÉES FILTRÉES

Mono-/biphasée

– INPUT: 208...550 V AC

– Classe d'isolement T 40/B

Homologation:  

MST Multi

OUTPUT: 1 × 230, 1 × 115, 2 × 115 V AC

Bornes à vis



Schéma

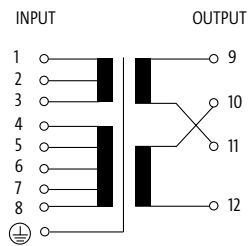

Données de commande	HxLxP/kg	Réf. art.
250 VA	104x120x122/4.0	86145
320 VA	115x135x132/5.8	86146
400 VA	115x135x132/6.2	86147
500 VA	138x135x135/5.8	86148
800 VA	156x150x150/7	86150
1 000 VA	128x174x160/12.3	86151
1 600 VA	168x174x163/7	86152
2 000 VA	185x192x185/10	86153
2 500 VA	200x195x217/10	86154
3 000 VA	250x197x193/29.5	86155
5 000 VA	248x197x250/9	86157

Entrée	
Tension d'entrée	208, 230, 380, 400, 420, 440, 460, 480, 500, 525, 550 V AC
Fréquence	50...60 Hz
Sortie	
Tension de sortie	1 × 230, 1 × 115, 2 × 115 V AC
Puissance de sortie	250 VA
Caractéristiques générales	
Normes	EN 61558-1, EN 61558-2-4, EN 62041 category 0
Tension d'isolation d'essai	4 kV (prim./sec.)
Mode de fixation	Fixation par trou de serrure
Plage de température	-20...+40 °C (temp. de stockage -20...+80 °C)
Plan dimensionnel	

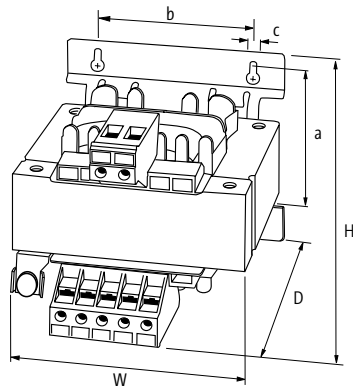

Renseignement

TRANSFORMATEURS / ALIMENTATIONS REDRESSÉES FILTRÉES

Mono-/biphasée

– INPUT: 230/400 ±15 V AC

– Classe d'isolement T 60/B

Homologation:  

MTL

OUTPUT: 24 V AC, 48 V AC
Bornes à vis



MTL

OUTPUT: 115 V AC, 230 V AC
Bornes à vis

Schéma

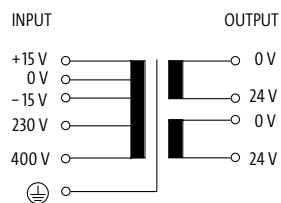

Données de commande	HxLxP/kg	Réf. art.	HxLxP/kg	Réf. art.
25 VA	108x87x98/1.1	86450	108x87x98/1.1	86470
40 VA	108x87x104/1.4	86451	108x87x104/1.4	86471
63 VA	108x87x116/2.0	86452	108x87x116/2.0	86472
100 VA	108x87x139/2.9	86453	108x87x139/2.9	86473
160 VA	153x123x128/4.4	86454	153x123x128/4.4	86474
250 VA	153x123x142/5.7	86455	153x123x142/5.7	86475
320 VA	153x123x160/7.2	86456	153x123x160/7.2	86476

Caractéristiques techniques

Indicateur à LED LED (verte) pour tension d'entrée

Entrée

Tension d'entrée 230/400 ±15 V AC

Fréquence 50...60 Hz

Sortie

Tension de sortie 1 x 24, 1 x 48, 2 x 24 V AC

1 x 230, 1 x 115, 2 x 115 V AC

Puissance de sortie 25 VA

Caractéristiques générales

Tension d'isolation d'essai 5.1 kV (prim./sec.)

4 kV (prim./sec.)

Normes EN 61558-2-4, EN 61558-2-6, EN 62041 category 0

EN 61558-1, EN 61558-2-4, EN 62041 category 0

Mode de fixation à enclipser sur rail DIN TH35-15 (EN 60715) ou fixation par trou de serrure

Plage de température -20...+60 °C, sans condensation

Plan dimensionnel

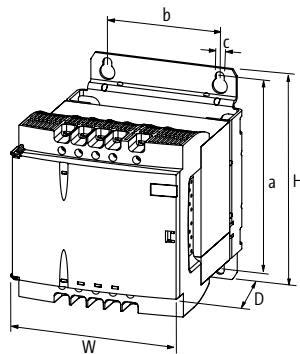

Renseignement

TRANSFORMATEURS / ALIMENTATIONS REDRESSÉES FILTRÉES

Monophasée

– OUTPUT: 24 V DC (SELV)

Homologation: 

MEN

INPUT: 115/230 V AC



MEN

INPUT: 115/230 V AC
avec adaptateur rail MES DIN

Schéma

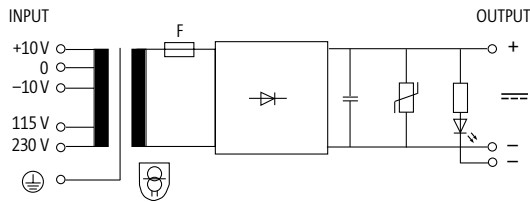

Données de commande	HxLxP/kg	Réf. art.	HxLxP/kg	Réf. art.
24 V DC/1 A	64x78x120/1.3	85360	64x78x120/1.3	8985360
24 V DC/2.5 A	83x84x124/2.1	85361	83x84x124/2.1	8985361
24 V DC/5 A	95x96x136/3.0	85362	95x96x136/3.0	8985362
24 V DC/7.5 A	103x105x151/5.6	85363		

Entrée

Tension d'entrée: 115/230 V AC ± 10 V AC
Fréquence: 50...60 Hz

Sortie

Tension de sortie: 24 V DC (SELV)
Ondulation résiduelle: max. 5 %eff
Connexion de sortie: LED, VDR et condensateur de filtrage

Caractéristiques générales

Normes: EN 61558-2-6, EN 62041 category I, EN 55011 B, EN 61000-3-2
Mode de fixation: Fixation par trou de serrure à enclipser sur rail DIN TH35-15 (EN 60715) ou fixation par trou de serrure

Plage de température: -20...+60 °C, sans condensation

Plan dimensionnel

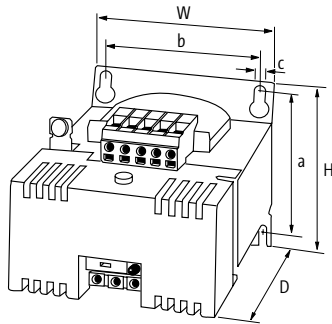

Renseignement

Monophasée

– OUTPUT: 24 V DC (SELV)

MEN

INPUT: 115/230 V AC



Homologation:

Schéma

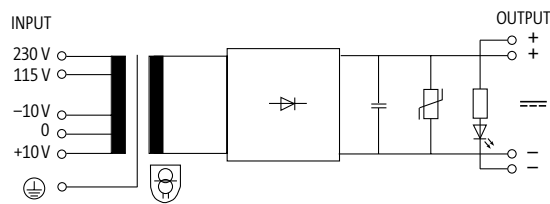

Données de commande	HxLxP/kg	Réf. art.
24 V DC/10 A	113x120x160/6.0	85364
24 V DC/15 A	139x135x182/8.2	85355
24 V DC/20 A	127x174x214/12.8	85356
Entrée		
Tension d'entrée	115/230 V AC ±10 V AC	
Fréquence	50...60 Hz	
Sortie		
Tension de sortie	24 V DC (SELV)	
Ondulation résiduelle	max. 5 %eff	
Connexion de sortie	LED, VDR et condensateur de filtrage	
Caractéristiques générales		
Normes	EN 61558-2-6, EN 62041 category I, EN 55011 B, EN 61000-3-2	
Mode de fixation	Fixation par trou de serrure	
Plage de température	-20...+60 °C, sans condensation	
Plan dimensionnel		

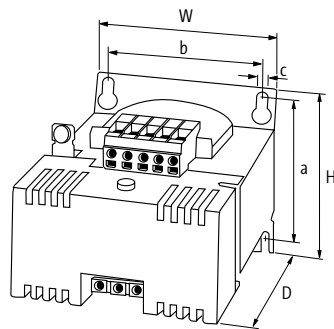

Renseignement

TRANSFORMATEURS / ALIMENTATIONS REDRESSÉES FILTRÉES

Mono-/biphasée

– OUTPUT: 24 V DC (SELV)

Homologation: 

MEN

INPUT: 230/400 V AC



MEN

INPUT: 230/400 V AC
avec adaptateur rail MES DIN

Schéma

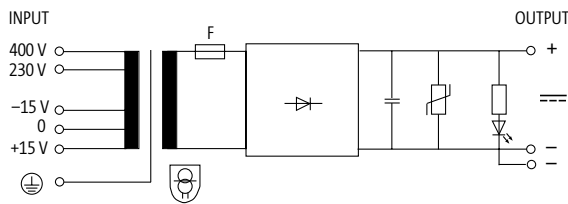

Données de commande	HxLxP/kg	Réf. art.	HxLxP/kg	Réf. art.
24 V DC/1 A	64x78x120/1.3	85349	64x78x120/1.3	8985349
24 V DC/2.5 A	83x84x124/2.1	85350	83x84x124/2.1	8985350
24 V DC/5 A	95x96x136/3.0	85351	95x96x136/3.0	8985351
24 V DC/7.5 A	103x105x151/5.6	85357		

Entrée

Tension d'entrée 230/400 ±15 V AC
Fréquence 50...60 Hz

Sortie

Tension de sortie 24 V DC (SELV)
Ondulation résiduelle max. 5 %eff
Connexion de sortie LED, VDR et condensateur de filtrage

Caractéristiques générales

Normes EN 61558-2-6, EN 62041 category I, EN 55011 B, EN 61000-3-2
Mode de fixation Fixation par trou de serrure à enclipser sur rail DIN TH35-15 (EN 60715) ou fixation par trou de serrure

Plage de température -20...+60 °C, sans condensation

Plan dimensionnel

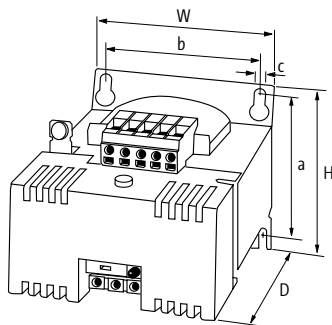

Renseignement

Mono-/biphasée

– OUTPUT: 24 V DC (SELV)

MEN

INPUT: 230/400 V AC



Homologation:

Schéma

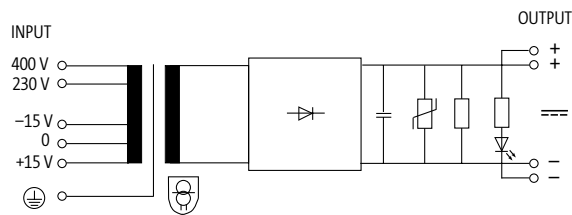

Données de commande	HxLxP/kg	Réf. art.
24 V DC/10 A	113x120x160/6.0	85352
24 V DC/15 A	139x135x182/8.2	85353
24 V DC/20 A	127x174x214/12.8	85354
Entrée		
Tension d'entrée	230/400 ±15 V AC	
Fréquence	50...60 Hz	
Sortie		
Tension de sortie	24 V DC (SELV)	
Ondulation résiduelle	max. 5 %eff	
Connexion de sortie	LED, VDR et condensateur de filtrage	
Caractéristiques générales		
Normes	EN 61558-2-6, EN 62041 category I, EN 55011 B, EN 61000-3-2	
Mode de fixation	Fixation par trou de serrure	
Plage de température	-20...+60 °C, sans condensation	
Plan dimensionnel		

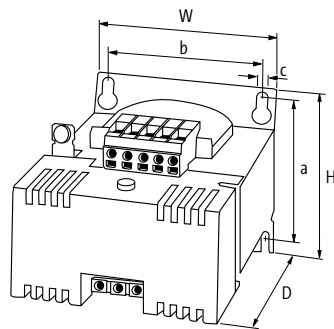

Renseignement

TRANSFORMATEURS / ALIMENTATIONS REDRESSÉES FILTRÉES

Mono-/biphasée

– OUTPUT: 24 V DC (SELV)

Homologation: 

MTPS

INPUT: 230/400 V AC



Schéma

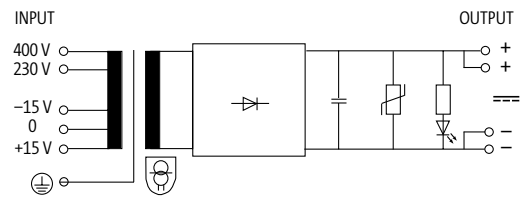
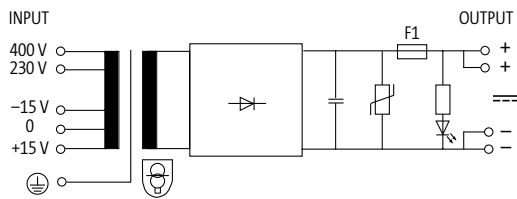

Données de commande

	HxLxP/kg	Réf. art.
24 V DC/0.5 A	108x87x124/1.3	85400
24 V DC/1 A	108x87x124/1.3	85401
24 V DC/2 A	108x87x142/2.0	85402
24 V DC/4 A	108x87x165/2.9	85403
24 V DC/6 A	153x123x153/4.9	85404
24 V DC/10 A		

HxLxP/kg

Réf. art.

153x123x185/7.7

85405

Entrée

Tension d'entrée	230/400 ±15 V AC
Fréquence	50...60 Hz
Indicateur à LED	LED (verte) pour tension d'entrée

Sortie

Tension de sortie	24 V DC (SELV)
Ondulation résiduelle	max. 5 %eff
Connexion de sortie	LED, VDR et condensateur de filtrage

Caractéristiques générales

Normes	EN 61558-2-6, EN 62041 category I, EN 55011 B, EN 61000-3-2
Plage de température	-20...+60 °C, sans condensation
Mode de fixation	à enclipser sur rail DIN TH35-15 (EN 60715) ou fixation par trou de serrure

Plan dimensionnel

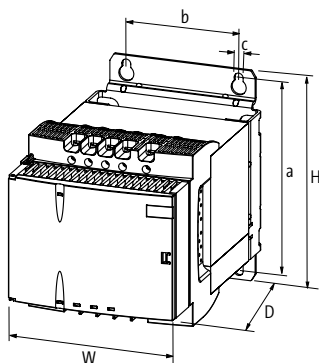

Renseignement

Triphasée

– OUTPUT: 24 V DC (SELV)

Homologation: US Listed

MPL

INPUT: 3 x 400 V AC, ±5% permutable



MPL Multi

INPUT: 3 x 208...520 V AC



Schéma

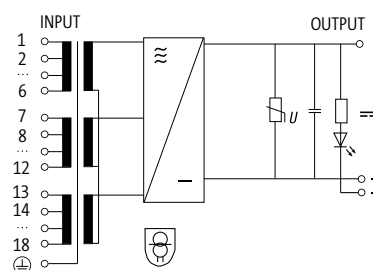
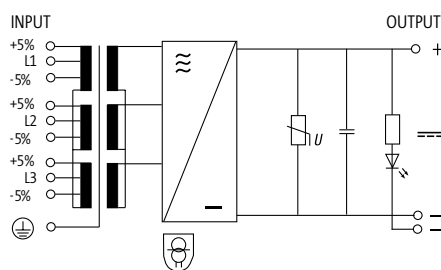

Données de commande	HxLxP/kg	Réf. art.	HxLxP/kg	Réf. art.
24 V DC/5 A	125x73x153/2.9 – cURus	85921		
24 V DC/7.5 A	185x78x188/4.4 – cURus	85923		
24 V DC/10 A	185x78x188/4.5 – cURus	85925	185x93x188/6.6	85953
24 V DC/15 A	220x82x208/8.2 – cURus	85927	220x82x208/7.5	85954
24 V DC/20 A	220x103x213/10.5 – cURus	85929		
24 V DC/25 A	220x103x213/11.0 – cURus	85931	220x103x213/11.1 – cURus	85955
24 V DC/30 A	240x107x250/13.5 – cURus	85933		
24 V DC/40 A	280x124x313/17.8 – cURus	85935	280x124x313/17.9 – cURus	85956
24 V DC/50 A	280x134x313/20.9 – cURus	85937	280x134x313/20.9 – cURus	85957
24 V DC/60 A	280x154x313/26.1 – cURus	85939		

Entrée		
Tension d'entrée	3 x 400 V AC ±5%	3 x 208...520 V AC
Fréquence	50...60 Hz	

Sortie	
Tension de sortie	24 V DC (SELV)
Ondulation résiduelle	max. 2%eff
Connexion de sortie	LED, VDR et condensateur de filtrage

Caractéristiques générales	
Normes	EN 61558-2-6, EN 62041 category I, EN 55011 B, EN 61000-3-2
Mode de fixation	Fixation par trou de serrure
Plage de température	-20...+55 °C, position de montage quelconque sur mur vertical, sans condensation

Plan dimensionnel

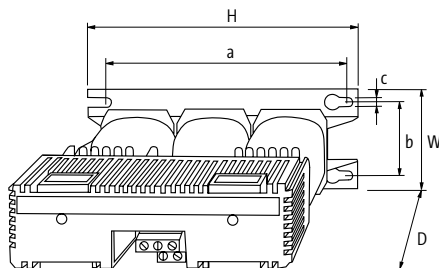

Renseignement

ALIMENTATIONS A DECOUPAGE EMPARRO® – SIMPLY THE BEST

- Efficacité jusqu'à 96%
- Power Boost de 150% pendant 4 secondes

EMPARRO® – L'ALIMENTATION A DECOUPAGE AVEC UNE EFFICACITE MAXIMALE

- Rendement jusqu'à 96%
- Power Boost de 150% pendant quatre secondes
- Boîtier métallique avec propriétés CEM optimales
- Réduction de puissance uniquement à 60 °C
- Très petite largeur
- Temps de pontage élevé en cas de panne de courant
- Avec plus de 30 variantes, c'est la solution pour de nombreuses applications

Comparaison d'Emparro® aux alimentations

conventionnelles: La comparaison basée sur la tension d'entrée démontre que : Emparro (à gauche), libère significativement moins de chaleur que les alimentations à découpage conventionnelles. Les modules s'échauffent moins et protègent les composants voisins. Cela entraîne une durée de vie plus longue.

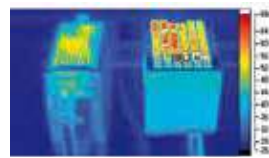

Alimentations à découpage



Emparro®

- Monophasée, biphasée, triphasée
- Borne à ressort
- AS-Interface

Page 1.2.1



Emparro® HD

- Monophasée
- Conception robuste

Page 1.2.4



Emparro®67

- Monophasée
- IP67
- IO-Link
- Diagnostic préventif



Page 1.2.8



Evolution/Evolution+

- Biphasée, triphasée
- Plage de température étendue de -25...+70 °C
- Certifications pour une utilisation mondiale

Page 1.2.10



ECO-Rail-2

- Monophasée
- Utile et flexible

Page 1.2.16



PICCO

- Monophasée
- 16 variantes
- Sorties 12 V ou 24 V
- 10 W, 30 W, 60 W ou 100 W

Page 1.2.18

Monophasée

– Protection anti court-circuit et surcharge

– Contact d'alarme

Homologation:

Emparro®

OUTPUT: 24...28 V DC
Courant: 5 A



Emparro®

OUTPUT: 24...28 V DC
Courant: 10 A



Emparro®

OUTPUT: 24...28 V DC
Courant: 20 A



Données de commande	Réf. art.	Réf. art.	Réf. art.
24 V DC / 5 A (montage Rail DIN)	85440		
24 V DC / 5 A (à visser)	85702		
24 V DC / 10 A (montage Rail DIN)		85441	
24 V DC / 10 A (à visser)		85703	
24 V DC / 20 A (montage Rail DIN)			85442
24 V DC / 20 A (à visser)			85704
Entrée			
Tension d'entrée	85...265 V AC/90...250 V DC		90...265 V AC/90...250 V DC
Courant d'entrée	1.3 A (100 V AC); 0.61 A (240 V AC)	2.6 A (100 V AC); 1.1 A (240 V AC)	5.2 A (100 V AC); 2.2 A (240 V AC)
Inrush surtension après 1 ms	max. 5.5 A (230 V AC)	max. 13 A	max. 23 A (230 V AC)
Facteur de puissance	0.87 (230 V AC)	0.95 (230 V AC)	0.96 (230 V AC)
Fréquence	50...60 Hz		
Fusible d'entrée (intérieur)	6.3 A (T)		10 A (T)
Sortie			
Tension de sortie	24 V DC (SELV), ±1% ; réglable 24...28 V		
Power Boost	tout N × 150% (min. 4 s)		
Courant de sortie	5 A	10 A	20 A
Contournement de panne secteur	min. 30 ms (100 V AC); 5 A (24 V DC)	min. 30 ms (100 V AC); 10 A (24 V DC)	min. 30 ms (100 V AC); 20 A (24 V DC)
Ondulation résiduelle	max. 50 mVeff		
Pointes	max. 200 mV p-p		
Protection de l'appareil	Protection anti court-circuit et surcharge		
Indicateur à LED	LED (verte) : OK ; LED (rouge) : Surcharge, surchauffe ou court-circuit		
Fonctionnement en parallèle/en série	max. 5 unités/max. 2 unités		
Caractéristiques générales			
Normes	EN 60950-1, EN 61204-3, EN 55011 B, EN 61000-3-2, SEMI F47		
Humidité relative	5...95%, sans condensation		
Degré de protection	IP20		
Rendement	92.7% (110 V AC); 94.5% (230 V AC)	92.8% (110 V AC); 94.3% (230 V AC)	91.7% (110 V AC); 94.1% (230 V AC)
Type de raccordement	Bornes à ressort enfichable à enfoncer		
Plage de température	-40...+60 °C, ...+70 °C derating (temp. de stockage -40...+80 °C)		
Plan dimensionnel			
Renseignement			

ALIMENTATION À DÉCOUPAGE

Monophasée

– Protection anti court-circuit et surcharge

– Contact d'alarme

Homologation:  

Emparro®

OUTPUT: 48...56 V DC
Courant: 2.5 A



Emparro®

OUTPUT: 48...56 V DC
Courant: 5 A



Emparro®

OUTPUT: 48...56 V DC
Courant: 10 A

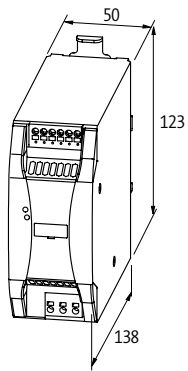
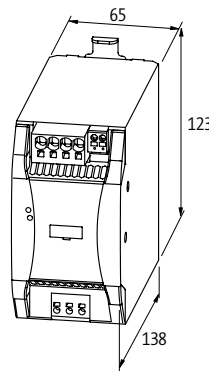
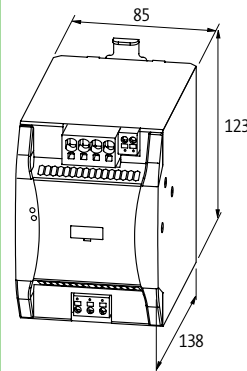

Données de commande	Réf. art.	Réf. art.	Réf. art.
48 V DC / 2,5 A (montage Rail-DIN)	85437		
48 V DC / 2,5 A (à visser)	85722		
48 V DC / 5 A (montage Rail DIN)		85438	
48 V DC / 5 A (montage par vis)		85723	
48 V DC / 10 A (montage Rail DIN)			85439
48 V DC / 10 A (montage par vis)			85724
Entrée			
Tension d'entrée	85...265 V AC/90...250 V DC		
Courant d'entrée	1.2 A (100 V AC); 0.6 A (240 V AC)	2.6 A (100 V AC); 1.1 A (240 V AC)	5.1 A (100 V AC); 2.4 A (240 V AC)
Inrush surtension après 1 ms	max. 3.5 A (230 V AC)	max. 5.5 A (230 V AC)	max. 11 A (230 V AC)
Facteur de puissance	0.87 (230 V AC)	0.95 (230 V AC)	0.94 (230 V AC)
Fréquence	50..60 Hz		
Fusible d'entrée (intérieur)	6.3 A (T)		10 A (T)
Sortie			
Tension de sortie	48 V DC (SELV), ±1%; 48...56 V réglable		
Power Boost	tout N × 150% (min. 4 s)		
Courant de sortie	2.5 A	5 A	10 A
Contournement de panne secteur	min. 30 ms (100 V AC); 2.5 A (48 V DC)	min. 30 ms (100 V AC); 5 A (48 V DC)	min. 30 ms (100 V AC); 10 A (48 V DC)
Ondulation résiduelle	max. 50 mVeff		
Pointes	max. 200 mV p-p		
Protection de l'appareil	Protection anti court-circuit et surcharge		
Indicateur à LED	LED (verte) : OK ; LED (rouge) : Surcharge, surchauffe ou court-circuit		
Fonctionnement en parallèle/en série	max. 5 unités/max. 2 unités		
Caractéristiques générales			
Normes	EN 60950-1, EN 61204-3, EN 55011 B, EN 61000-3-2, SEMI F47		
Humidité relative	5...95%, sans condensation		
Degré de protection	IP20		
Rendement	92.8% (110 V AC); 94.6% (230 V AC)	93.7% (110 V AC); 95.1% (230 V AC)	95%
Type de raccordement	Bornes à ressort enfichable à enfoncer		
Plage de température	-40...+60 °C, ...+70 °C derating (temp. de stockage -40...+80 °C)		
Plan dimensionnel			
			
Renseignement			

Monophasée

– Protection anti court-circuit et surcharge

– Contact d'alarme

Emparro®

OUTPUT: 12...15 V DC
Courant: 10 A



Homologation:

Données de commande		Réf. art.
12 V DC / 10 A (montage Rail-DIN)		85434
12 V DC / 10 A (à visser)		85712
Entrée		
Tension d'entrée	85...265 V AC/90...250 V DC	
Courant d'entrée	1.2 A (100 V AC); 0.6 A (230 V AC)	
Inrush surtension après 1 ms	max. 10 A (230 V AC)	
Facteur de puissance	0.88 (230 V AC)	
Fréquence	50...60 Hz	
Fusible d'entrée (intérieur)	6.3 A (T)	
Sortie		
Tension de sortie	12 V DC (SELV), ±1% ; réglable 12...15 V	
Power Boost	I _{out} N × 150% (min. 4 s)	
Courant de sortie	10 A	
Contournement de panne secteur	min. 30 ms (100 V AC); 10 A (12 V DC)	
Ondulation résiduelle	max. 50 mV _{eff}	
Pointes	max. 200 mV p-p	
Protection de l'appareil	Protection anti court-circuit et surcharge	
Indicateur à LED	LED (verte) : OK ; LED (rouge) : Surcharge, surchauffe ou court-circuit	
Fonctionnement en parallèle/en série	max. 5 unités/max. 2 unités	
Caractéristiques générales		
Normes	EN 60950-1, EN 61204-3, EN 55011 B, EN 61000-3-2, SEMI F47	
Humidité relative	5...95%, sans condensation	
Degré de protection	IP20	
Rendement	91.4% (110 V AC); 93.2% (230 V AC)	
Type de raccordement	Bornes à ressort enfichable à enfoncer	
Plage de température	-40...+60 °C, ...+70 °C derating (temp. de stockage -40...+80 °C)	
Plan dimensionnel		

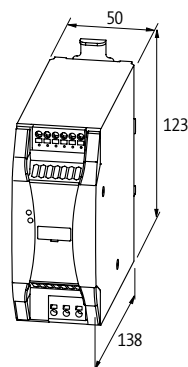

Renseignement

ALIMENTATION À DÉCOUPAGE

Monophasée

- Protection anti court-circuit et surcharge
- IP20
- Conception robuste

Emparro® HD

OUTPUT: 24...28 V DC
Courant: 10 A



Données de commande		Réf. art.
24 V DC/10 A		85449
Entrée		
Tension d'entrée	90...265 V AC/90...370 V DC	
Courant d'entrée	1.1 A (240 V AC)	
Inrush surtension après 1 ms	max. 7 A (240 V AC)	
Facteur de puissance	0.91 (230 V AC)	
Fréquence	50...60 Hz	
Fusible d'entrée (intérieur)	6.3 A (T)	
Sortie		
Tension de sortie	24 V DC (SELV), ±1% ; réglable 24...28 V	
Power Boost	15 A (min. 5 s)	
Courant de sortie	10 A	
Contournement de panne secteur	min. 35 ms (100 V AC); 10 A (24 V DC)	
Ondulation résiduelle	max. 30 mVeff	
Pointes	max. 300 mV p-p	
Protection de l'appareil	Protection anti court-circuit et surcharge	
Indicateur à LED	LED (verte) : OK ; LED (rouge) : Surcharge, surchauffe ou court-circuit	
Fonctionnement en parallèle/en série	max. 3 unités/max. 2 unités	
Caractéristiques générales		
Normes	EN 60950-1, EN 61204-3, EN 55022 B, EN 61000-3-2	
Humidité relative	5...95%, sans condensation	
Degré de protection	IP20	
Rendement	93.5% (115 V AC); 94.2% (230 V AC)	
MTBF	1 000 000 h	
Type de raccordement	Bornes à ressort	
Mode de fixation	à visser	
Plage de température	-40...+50 °C, ...+80 °C derating (temp. de stockage -40...+85 °C)	

Plan dimensionnel

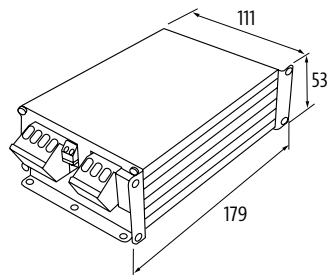

Renseignement

Bi-/triphasée

– Protection anti court-circuit et surcharge

– Contact d'alarme

Homologation:

Emparro®

OUTPUT: 24...28 V DC
Courant: 5 A



Emparro®

OUTPUT: 24...28 V DC
Courant: 10 A



Données de commande	Réf. art.	Réf. art.
24 V DC / 5 A (montage Rail DIN)	85690	
24 V DC / 5 A (à visser)	85695	
24 V DC / 5 A (circuit imprimé vernis)	87690	
24 V DC / 10 A (montage Rail DIN)		85691
24 V DC / 10 A (à visser)		85696
24 V DC / 10 A (circuit imprimé vernis)		87691

Entrée		
Tension d'entrée	3 × 324...572 V AC/450...745 V DC	
Courant d'entrée	0.45 A (3 × 360 V AC); 0.3 A (3 × 500 V AC)	0.75 A (3 × 360 V AC); 0.55 A (3 × 500 V AC)
Inrush surtension après 1 ms	max. 9.5 A (3 × 500 V AC)	max. 9.0 A (3 × 500 V AC)
Facteur de puissance	0.61 (3 × 400 V AC)	0.66 (3 × 500 V AC)
Fréquence	50...60 Hz	
Fusible d'entrée (intérieur)	3 × 6.3 A (T)	
Sortie		
Tension de sortie	24 V DC (SELV), ±1% ; réglable 24...28 V	
Power Boost	Iout N × 150% (min. 5 s)	
Courant de sortie	3.7 A (70 °C); 5.0 A (60 °C); 6.0 A (45 °C)	12 A (45 °C); 10 A (60 °C); 7 A (70 °C)
Contournement de panne secteur	min. 25 ms (3 × 360 V AC); 5 A (24 V DC)	min. 45 ms (3 × 500 V AC); 10 A (24 V DC)
Ondulation résiduelle	max. 20 mVeff	
Pointes	max. 50 mV p-p	
Protection de l'appareil	Protégé contre les court-circuits et les surcharges, permanent 20% (jusqu'à 45 °C)	
Indicateur à LED	LED (verte) : OK ; LED (rouge) : Surcharge, surchauffe ou court-circuit	
Fonctionnement en parallèle/en série	max. 3 unités	
Caractéristiques générales		
Normes	EN 60950-1, EN 61204-3, EN 55011 B, EN 61000-3-2, SEMI F47	
Humidité relative	5...95%, sans condensation	
Degré de protection	IP20	
Rendement	92.5% (3 × 400 V AC); 91.8% (3 × 480 V AC)	93.7% (3 × 400 V AC); 93.2% (3 × 480 V AC)
Type de raccordement	Bornes à ressort enfichable à enfoncer	
Plage de température	-40...+70 °C, ...+70 °C derating (temp. de stockage -40...+85 °C)	

Plan dimensionnel		

Renseignement		

ALIMENTATION À DÉCOUPAGE

Bi-/triphasée

– Protection anti court-circuit et surcharge

– Contact d'alarme

Homologation:    

Emparro®

OUTPUT: 24...28 V DC
Courant: 20 A



Emparro®

OUTPUT: 24...28 V DC
Courant: 40 A



Données de commande	Réf. art.	Réf. art.
24 V DC / 20 A (montage Rail DIN)	85692	
24 V DC / 20 A (à visser)	85697	
24 V DC / 20 A (circuit imprimé vernis)	87692	
24 V DC / 40 A (montage Rail DIN)		85693
24 V DC / 40 A (à visser)		85698
24 V DC / 40 A (circuit imprimé vernis)		87693
Entrée		
Tension d'entrée	3 × 324...572 V AC/450...745 V DC	3 × 324...572 V AC/480...745 V DC
Courant d'entrée	1.3 A (3 × 360 V AC); 1.0 A (3 × 500 V AC)	2.3 A (3 × 360 V AC); 1.6 A (3 × 500 V AC)
Inrush surtension après 1 ms	max. 13 A (3 × 500 V AC)	max. 14 A (3 × 500 V AC)
Facteur de puissance	0.65 (3 × 500 V AC)	0.88 (3 × 500 V AC)
Fréquence	50...60 Hz	
Fusible d'entrée (intérieur)	3 × 6.3 A (T)	
Sortie		
Tension de sortie	24 V DC (SELV), ±1% ; réglable 24...28 V	
Power Boost	tout N × 150% (min. 5 s)	
Courant de sortie	15 A (70 °C); 20 A (60 °C); 24 A (45 °C)	30 A (70 °C); 40 A (60 °C); 48 A (45 °C)
Contournement de panne secteur	min. 40 ms (3 × 500 V AC)	
Ondulation résiduelle	max. 20 mVeff	
Pointes	max. 90 mV p-p	
Protection de l'appareil	Protégé contre les court-circuits et les surcharges, permanent 20% (jusqu'à 45°C)	
Indicateur à LED	LED (verte) : OK ; LED (rouge) : Surcharge, surchauffe ou court-circuit	
Fonctionnement en parallèle/en série	max. 3 unités	
Caractéristiques générales		
Normes	EN 60950-1, EN 61204-3, EN 55011 B, EN 61000-3-2, SEMI F47	
Humidité relative	5...95%, sans condensation	
Degré de protection	IP20	
Rendement	94.8% (3 × 400 V AC); 94.5% (3 × 480 V AC)	93.7% (3 × 400 V AC); 93.5% (3 × 480 V AC)
Type de raccordement	Bornes à ressort enfichable à enfoncer	
Plage de température	-40...+70 °C, ...+70 °C derating (temp. de stockage -40...+85 °C)	
Plan dimensionnel		

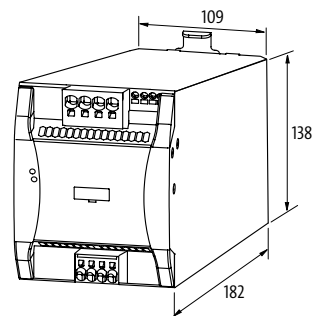
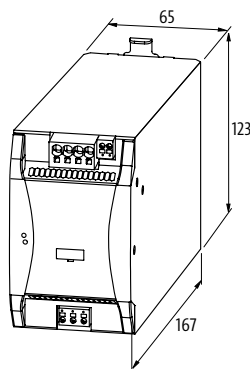

Renseignement

Bi-/triphasée

– AS-Interface

– Protection anti court-circuit et surcharge

– Contact d'alarme

Homologation:   

Emparro®

OUTPUT: 30...32 V DC



Données de commande		Réf. art.
30.5 V DC/4 A		85383
Entrée		
Tension d'entrée	3 × 324...572 V AC/450...745 V DC	
Courant d'entrée	0.45 A (3 × 360 V AC); 0.3 A (3 × 500 V AC)	
Inrush surtension après 1 ms	max. 9.5 A (3 × 500 V AC)	
Facteur de puissance	0.61 (3 × 400 V AC)	
Fréquence	50...60 Hz	
Fusible d'entrée (intérieur)	3 × 6.3 A (T)	
Sortie		
Tension de sortie	30.5 V DC (SELV), ±1%; réglable 30...32 V	
Power Boost	lout N × 150% (min. 5 s)	
Courant de sortie	4.8 A (45 °C); 4.0 A (60 °C); 2.9 A (70 °C)	
Contournement de panne secteur	min. 20 ms (3 × 360 V AC); 5 A (24 V DC)	
Ondulation résiduelle	max. 20 mVeff	
Pointes	max. 50 mV p-p	
Protection de l'appareil	Protégé contre les court-circuits et les surcharges, permanent 20% (jusqu'à 45 °C)	
Indicateur à LED	LED (verte) : OK ; LED (rouge) : Surcharge, surchauffe ou court-circuit	
Fonctionnement en parallèle/en série	max. 3 unités	
Caractéristiques générales		
Normes	EN 60950-1, EN 61204-3, EN 61000-3-2, SEMI F47	
Humidité relative	5...95%, sans condensation	
Degré de protection	IP20	
Rendement	92.5% (3 × 400 V AC); 91.8% (3 × 480 V AC)	
Type de raccordement	Bornes à ressort enfichable à enfoncer	
Mode de fixation	à enclipser sur rail DIN TH35 (EN 60715)	
Plage de température	-40...+70 °C, ...+70 °C derating (temp. de stockage -40...+85 °C)	

Plan dimensionnel

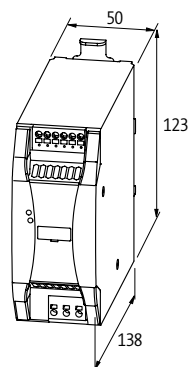

Renseignement

Alimentation à découpage

ALIMENTATION À DÉCOUPAGE

Monophasée

– IP67

Emparro®67

OUTPUT: 24 V DC
Courant: 4 A



Emparro®67

OUTPUT: 24 V DC
Courant: 8 A

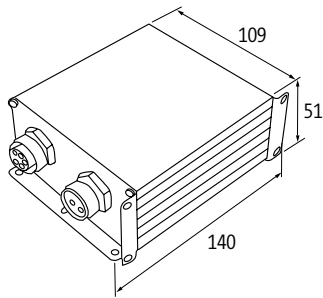
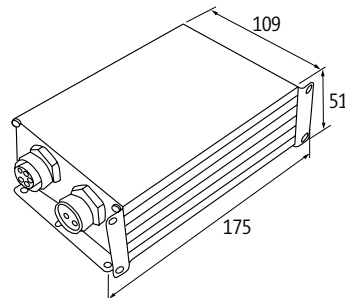

Homologation:  US Listed

Données de commande	Réf. art.	Réf. art.
24 V DC/4 A	9000-11112-1962020	
24 V DC/8 A		9000-11112-2062020
Entrée		
Tension d'entrée	90...265 V AC/90...265 V DC	
Courant d'entrée	1.1 A (100 V AC); 0.5 A (240 V AC)	2.1 A (100 V AC); 0.9 A (240 V AC)
Inrush surtension après 1 ms	max. 8.9 A (230 V AC)	max. 7 A (230 V AC)
Facteur de puissance	0.98 (230 V AC)	0.95 (230 V AC)
Type de raccordement	Mâle 7/8", 3 pôles	
Fréquence	50...60 Hz	
Fusible d'entrée (intérieur)	6.3 A (T)	
Sortie		
Tension de sortie	24 V DC (SELV), ±2%	
Power Boost	tout N × 150% (min. 4 s)	
Courant de sortie	4 A	8 A
Type de raccordement	7/8" (femelle), 5 pôles	
Contournement de panne secteur	min. 45 ms (230 V AC); 4 A (24 V DC)	min. 35 ms (230 V AC); 8 A (24 V DC)
Ondulation résiduelle	max. 20 mVeff	max. 30 mVeff
Pointes	max. 100 mV p-p	max. 300 mV p-p
Protection de l'appareil	Court-circuit, surcharge et température	
Indicateur à LED	LED (verte) : OK ; LED (rouge) : Surcharge, surchauffe ou court-circuit	
Fonctionnement en parallèle/en série	max. 3 unités/max. 2 unités	
Caractéristiques générales		
Normes	EN 60950-1, EN 61204-3, EN 55011 A, EN 61000-3-2	
Humidité relative	4...100%	
Degré de protection	IP67	
Rendement	91.7% (115 V AC); 92.4% (230 V AC)	93.5% (115 V AC); 94.2% (230 V AC)
Mode de fixation	à visser	
Plage de température	-40...+60 °C, ...+70 °C derating (temp. de stockage -40...+80 °C)	
Plan dimensionnel		
		
Renseignement		

Monophasée

– Dispositif de protection contre les surintensités

– 2×MICO 7/8" IOL

– Diagnostic préventif

🔗 IO-Link

Emparro®67 Hybrid

OUTPUT: 24...28 V DC

Courant: 10 A



Données de commande		Réf. art.
24 V DC/10 A		85676
Entrée		
Tension d'entrée	90...265 V AC/90...265 V DC	
Courant d'entrée	1.1 A (230 V AC)	
Inrush surtension après 1 ms	max. 7 A (230 V AC)	
Facteur de puissance	0.88 (230 V AC)	
Type de raccordement	Mâle 7/8", 3 pôles	
Fréquence	50...60 Hz	
Fusible d'entrée (intérieur)	6.3 A (T)	
Sortie		
Tension de sortie	24 V DC (SELV), ±1% ; réglable 24...28 V	
Courant de sortie	max. 8 A (par canal), max. 10 A (total)	
Nombre de canaux	2×MICO (dispositif de protection contre les surintensités)	
Type de raccordement	7/8" (femelle), 5 pôles	
Contournement de panne secteur	min. 20 ms (230 V AC)	
Ondulation résiduelle	max. 10 mVeff	
Pointes	max. 150 mV p-p	
Protection de l'appareil	Court-circuit, surcharge et température	
Indicateur à LED	LED (verte) : OK ; LED (rouge) : Surcharge, surchauffe ou court-circuit	
Fonctionnement en parallèle/en série	non	
Caractéristiques générales		
Normes	EN 60950-1, EN 61204-3, EN 55022 B, EN 61000-3-2	
Humidité relative	4...100%	
Degré de protection	IP67	
Rendement	91.6% (115 V AC); 92.8% (230 V AC)	
MTBF	430 000 h	
Mode de fixation	à visser	
Plage de température	-25...+50 °C (temp. de stockage -40...+85 °C)	
Plan dimensionnel		

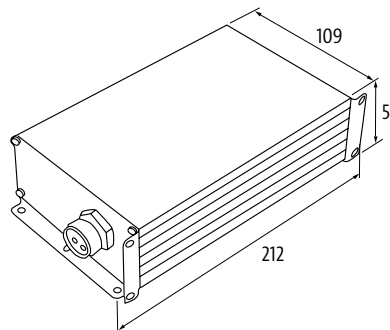

Renseignement

Pour une explication des fonctionnalités MICO, voir le chapitre

ALIMENTATION À DÉCOUPAGE

Bi-/triphasée

- Tension de sortie stabilisée
- Protection anti court-circuit et surcharge

Homologation:



Evolution

OUTPUT: 22...28 V DC
Courant: 5 A



Evolution

OUTPUT: 22...28 V DC
Courant: 10 A



Données de commande	HxLxP/kg	Réf. art.	HxLxP/kg	Réf. art.
24 V DC/5 A	132x83x98/1.0	85000		
24 V DC/10 A			132x93x114/1.3	85001
Entrée				
Tension d'entrée	3 x 324...572 V AC/480...745 V DC			
Courant d'entrée	3 x 0.45 A		3 x 0.8 A	
Inrush surtension après 1 ms	max. 10 A		max. 15 A	
Fréquence	50...60 Hz			
Fusible externe au primaire	max. 3 x 10 A		3 x 10 A (T)	
Sortie				
Tension de sortie	24 V DC (SELV), ±1% ; réglable 22...28 V			
Courant de sortie	5 A (+55 °C); 3 A (+70 °C)		10 A (+55 °C); 6.5 A (+70 °C)	
Power Boost	tout N x 150% (min. 4 s)			
Contournement de panne secteur	min. 30 ms (400 V AC)		min. 19 ms (400 V AC)	
Ondulation résiduelle	max. 50 mVeff			
Pointes	max. 100 mV p-p			
Indicateur à LED	LED (verte) : OK ; LED (rouge) : Surcharge			
Fonctionnement en parallèle/en série	max. 5 unités/max. 2 unités			
Caractéristiques générales				
Normes	EN 60950-1, EN 61204-3, EN 55022 B, EN 61000-3-2, SEMI F47			
Humidité relative	5...95%, sans condensation			
Degré de protection	IP20			
Rendement	86% (3 x 360 V AC); 86% (3 x 520 V AC)		90% (3 x 400 V AC); 90% (3 x 520 V AC)	
Type de raccordement	Bornes à vis			
Mode de fixation	à enclipser sur rail DIN TH35 (EN 60715)			
Plage de température	-25...+70 °C (temp. de stockage -40...+85 °C)			

Plan dimensionnel

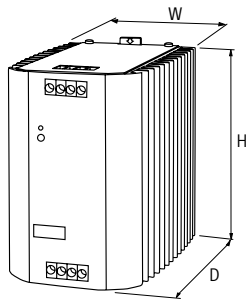

Renseignement

Bi-/triphasée

- Tension de sortie stabilisée
- Protection anti court-circuit et surcharge

Homologation:

Evolution

OUTPUT: 22...28 V DC
Courant: 20 A



Evolution

OUTPUT: 22...28 V DC
Courant: 40 A



Données de commande	H×L×P/kg	Réf. art.	H×L×P/kg	Réf. art.
24 V DC/20 A	132×113×136/2.0	85002		
24 V DC/40 A			132×164×142/3.0	85004
Entrée				
Tension d'entrée	3 × 324...572 V AC/480...745 V DC			
Courant d'entrée	3 × 1.3 A		3 × 2.4 A	
Inrush surtension après 1 ms	max. 19 A			
Fréquence	50...60 Hz			
Fusible externe au primaire	max. 3 × 20 A			
Sortie				
Tension de sortie	24 V DC (SELV), ±1% ; réglable 22...28 V			
Courant de sortie	20 A (+55 °C); 15.8 A (+70 °C)		40 A (+55 °C); 30 A (+70 °C)	
Power Boost	tout N × 150% (min. 4 s)			
Contournement de panne secteur	min. 19 ms (400 V AC)			
Ondulation résiduelle	max. 50 mVeff			
Pointes	max. 100 mV p-p			
Indicateur à LED	LED (verte) : OK ; LED (rouge) : Surcharge			
Fonctionnement en parallèle/en série	max. 5 unités/max. 2 unités			
Caractéristiques générales				
Normes	EN 60950-1, EN 61204-3, EN 55011 A, EN 61000-3-2, SEMI F47		EN 60950-1, EN 61204-3, EN 55022 B, EN 61000-3-2, SEMI F47	
Humidité relative	5...95%, sans condensation			
Degré de protection	IP20			
Rendement	90% (3 × 400 V AC); 89% (3 × 520 V AC)		91% (3 × 400 V AC); 90% (3 × 520 V AC)	
Type de raccordement	Bornes à vis			
Mode de fixation	à enclipser sur rail DIN TH35 (EN 60715)			
Plage de température	-25...+70 °C (temp. de stockage -40...+85 °C)			

Plan dimensionnel

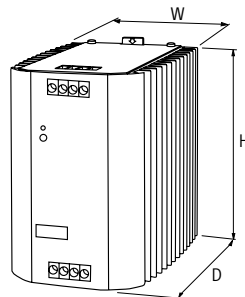

Renseignement

ALIMENTATION À DÉCOUPAGE

Bi-/triphasée

- Tension de sortie stabilisée
- Protection anti court-circuit et surcharge
- Plaquette vernie

Homologation:



Evolution+

OUTPUT: 22...28 V DC
Courant: 5 A



Evolution+

OUTPUT: 22...28 V DC
Courant: 10 A



Données de commande	HxLxP/kg	Réf. art.	HxLxP/kg	Réf. art.
24 V DC/5 A	132x83x98/1.0	85640		
24 V DC/10 A			132x93x114/1.2	85641
Entrée				
Tension d'entrée	3 x 324...572 V AC/480...745 V DC			
Courant d'entrée	3 x 0.45 A		3 x 0.8 A	
Inrush surtension après 1 ms	max. 10 A		max. 15 A	
Fréquence	50...60 Hz			
Fusible externe au primaire	3 x 10 A (T)			
Sortie				
Tension de sortie	24 V DC (SELV), ±1% ; réglable 22...28 V			
Courant de sortie	5 A (+55 °C); 3 A (+70 °C)		10 A (+55 °C); 6.5 A (+70 °C)	
Power Boost	tout N x 150% (min. 4 s)			
Contournement de panne secteur	min. 30 ms (400 V AC)		min. 19 ms (400 V AC)	
Ondulation résiduelle	max. 50 mVeff			
Pointes	max. 100 mV p-p			
Indicateur à LED	LED (verte) : OK ; LED (rouge) : Surcharge			
Fonctionnement en parallèle/en série	max. 5 unités/max. 2 unités			
Sortie signalisation	Relais électronique max. 30 V DC/0.1 A, signalisation générale			
Caractéristiques générales				
Normes	EN 60950-1, EN 61204-3, EN 55022 B, EN 61000-3-2, SEMI F47			
Humidité relative	5...95%, sans condensation			
Mesures de protection	Plaquette vernie			
Degré de protection	IP20			
Rendement	86% (3 x 400 V AC); 86% (3 x 520 V AC)		90% (3 x 400 V AC); 90% (3 x 520 V AC)	
Type de raccordement	Bornes à vis			
Mode de fixation	à enclipser sur rail DIN TH35 (EN 60715)			
Plage de température	-25...+70 °C (temp. de stockage -40...+85 °C)			

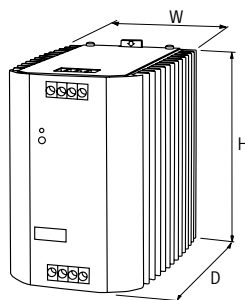

Renseignement

Bi-/triphasée

- Tension de sortie stabilisée
- Protection anti court-circuit et surcharge
- Plaquette vernie

Homologation:

Evolution+

OUTPUT: 22...28 V DC
Courant: 20 A



Evolution+

OUTPUT: 22...28 V DC
Courant: 40 A



Données de commande	H×L×P/kg	Réf. art.	H×L×P/kg	Réf. art.
24 V DC/20 A	132×113×136/2.0	85642		
24 V DC/40 A			132×164×142/3.0	85644
Entrée				
Tension d'entrée	3 × 324...572 V AC/480...745 V DC			
Courant d'entrée	3 × 1.3 A		3 × 2.4 A	
Inrush surtension après 1 ms	max. 19 A		-	
Fréquence	50...60 Hz			
Fusible externe au primaire	max. 3 × 20 A			
Sortie				
Tension de sortie	24 V DC (SELV), ±1% ; réglable 22...28 V			
Courant de sortie	20 A (+55 °C); 15.8 A (+70 °C)		40 A (+55 °C); 30 A (+70 °C)	
Power Boost	tout N × 150% (min. 4 s)			
Contournement de panne secteur	min. 19 ms (400 V AC)			
Ondulation résiduelle	max. 50 mVeff			
Pointes	max. 100 mV p-p			
Indicateur à LED	LED (verte) : OK ; LED (rouge) : Surcharge			
Fonctionnement en parallèle/en série	max. 5 unités/max. 2 unités			
Sortie signalisation	Relais électronique max. 30 V DC/0.1 A, signalisation générale			
Caractéristiques générales				
Normes	EN 60950-1, EN 61204-3, EN 55011 A, EN 61000-3-2, SEMI F47		EN 60950-1, EN 61204-3, EN 55022 B, EN 61000-3-2, SEMI F47	
Humidité relative	5...95%, sans condensation			
Mesures de protection	Plaquette vernie			
Degré de protection	IP20			
Rendement	90% (3 × 400 V AC); 89% (3 × 520 V AC)		91% (3 × 400 V AC); 90% (3 × 520 V AC)	
Type de raccordement	Bornes à vis			
Mode de fixation	à enclipser sur rail DIN TH35 (EN 60715)			
Plage de température	-25...+70 °C (temp. de stockage -40...+85 °C)			
Plan dimensionnel				

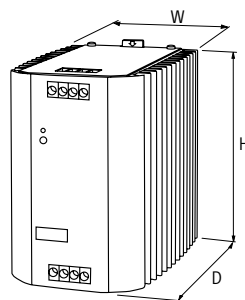

Renseignement

ALIMENTATION À DÉCOUPAGE

Bi-/triphasée

- Tension de sortie stabilisée
- Protection anti court-circuit et surcharge
- Plaquette vernie

Homologation: 

Evolution+

OUTPUT: 48...56 V DC
Courant: 5 A



Evolution+

OUTPUT: 48...56 V DC
Courant: 10 A



Evolution+

OUTPUT: 48...56 V DC
Courant: 20 A



Données de commande	HxLxP/kg	Réf. art.	HxLxP/kg	Réf. art.	HxLxP/kg	Réf. art.
48 V DC/5 A	132x93x114/1.4	85009				
48 V DC/10 A			132x113x136/2.0	85010		
48 V DC/20 A					132x164x142/3.0	85011
Entrée						
Tension d'entrée	3 x 324...572 V AC/480...745 V DC					
Courant d'entrée	3 x 0.8 A		3 x 1.3 A		3 x 1.9 A	
Inrush surtension après 1 ms	max. 9 A		max. 23 A		-	
Fréquence	50...60 Hz					
Fusible externe au primaire	max. 3 x 20 A					
Sortie						
Tension de sortie	48 V DC (SELV), ±1%; 48...56 V réglable					
Courant de sortie	5 A (+55 °C); 3.73 A (+70 °C)		10 A (+55 °C); 8 A (+70 °C)		20 A (+55 °C); 15 A (+70 °C)	
Power Boost	tout N x 150% (min. 4 s)					
Contournement de panne secteur	min. 17 ms (400 V AC)		min. 24 ms (400 V AC)		min. 17 ms (400 V AC)	
Ondulation résiduelle	max. 50 mVeff					
Pointes	max. 100 mV p-p					
Indicateur à LED	LED (verte) : OK ; LED (rouge) : Surcharge					
Fonctionnement en parallèle/en série	max. 5 unités/no					
Sortie signalisation	Relais électronique max. 30 V DC/0.1 A, signalisation générale					
Caractéristiques générales						
Normes	EN 60950-1, EN 61204-3, EN 55022 B, EN 61000-3-2					
Humidité relative	5...95%, sans condensation					
Mesures de protection	Plaquette vernie					
Degré de protection	IP20					
Rendement	91.3% (3 x 360 V AC); 90.5% (3 x 520 V AC)		92.3% (3 x 360 V AC); 91% (3 x 520 V AC)		92.5% (3 x 360 V AC); 90.5% (3 x 520 V AC)	
Type de raccordement	Bornes à vis					
Mode de fixation	à enclipser sur rail DIN TH35 (EN 60715)					
Plage de température	-25...+70 °C (temp. de stockage -40...+85 °C)					
Plan dimensionnel						

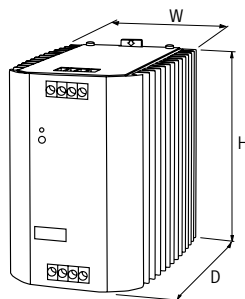

Renseignement

Bi-/triphasée

- Tension de sortie stabilisée
- Protection anti court-circuit et surcharge

Evolution

OUTPUT: 12...13.5 V DC
Courant: 20 A



Données de commande	H×L×P/kg	Réf. art.
12 V DC/20 A	132×93×114/1.3	85016
Entrée		
Tension d'entrée	3 × 324...572 V AC/480...745 V DC	
Courant d'entrée	3 × 0.8 A	
Inrush surtension après 1 ms	max. 15 A	
Fréquence	50...60 Hz	
Fusible externe au primaire	3 × 10 A (T)	
Sortie		
Tension de sortie	12 V DC (SELV), ±1% ; réglable 12...13.5 V	
Courant de sortie	20 A (+55 °C); 15.8 A (+70 °C)	
Power Boost	lout N × 150% (min. 4 s)	
Contournement de panne secteur	min. 19 ms (400 V AC)	
Ondulation résiduelle	max. 50 mVeff	
Pointes	max. 100 mV p-p	
Indicateur à LED	LED (verte) : OK ; LED (rouge) : Surcharge	
Fonctionnement en parallèle/en série	max. 5 unités/max. 4 unités	
Sortie signalisation	Relais électronique max. 30 V DC/0.1 A, signalisation générale	
Caractéristiques générales		
Normes	EN 60950-1, EN 61204-3, EN 55022 B, EN 61000-3-2	
Humidité relative	5...95%, sans condensation	
Degré de protection	IP20	
Rendement	89% (3 × 400 V AC); 88% (3 × 520 V AC)	
Type de raccordement	Bornes à ressort	
Mode de fixation	à enclipser sur rail DIN TH35 (EN 60715)	
Plage de température	-25...+70 °C (temp. de stockage -40...+85 °C)	
Plan dimensionnel		

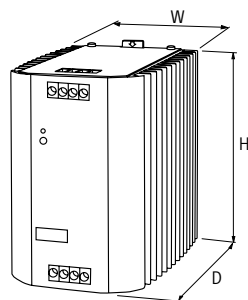

Renseignement

ALIMENTATION À DÉCOUPAGE

Monophasée

– Protection anti court-circuit et surcharge

Eco-Rail-2

OUTPUT: 23...28 V DC
Courant: 1.3 A



Eco-Rail-2

OUTPUT: 23...28 V DC
Courant: 2.5 A



Eco-Rail-2

OUTPUT: 23...28 V DC
Courant: 5 A



Homologation:

Données de commande	Réf. art.	Réf. art.	Réf. art.
24 V DC/1.3 A	85131		
24 V DC/2.5 A		85132	
24 V DC/5 A			85133
Entrée			
Tension d'entrée	100...240 V AC		
Courant d'entrée	0.7 A (100 V AC); 0.4 A (240 V AC)	1.3 A (100 V AC); 0.6 A (240 V AC)	2.4 A (100 V AC); 1.2 A (240 V AC)
Inrush surtension après 1 ms	max. 10 A (230 V AC)		
Fréquence	50...60 Hz		
Fusible d'entrée (intérieur)	2 A (T)	4 A (T)	5 A (T)
Sortie			
Tension de sortie	24 V DC \pm 1% ; réglable 23...28 V		
Courant de sortie	1.3 A (+40 °C); 1.0 A (+55 °C)	2.5 A (+40 °C); 2.0 A (+55 °C)	5 A (+40 °C); 4 A (+55 °C)
Contournement de panne secteur	min. 23 ms (115 V AC); min. 130 ms (230 V AC)	min. 20 ms (115 V AC); min. 100 ms (230 V AC)	min. 45 ms (115 V AC); min. 45 ms (230 V AC)
Ondulation résiduelle	max. 10 mVeff		
Pointes	max. 50 mV p-p		
Protection de l'appareil	Protection anti court-circuit et surcharge		
Indicateur à LED	LED (verte) pour tension de sortie		
Fonctionnement en parallèle/en série	non/oui (max. 2 appareils)		
Caractéristiques générales			
Normes	EN 60950-1, EN 61204-3, EN 61000-3-2		
Humidité relative	20...90%, sans condensation		
Degré de protection	IP20		
Rendement	83% (115 V AC); 84% (230 V AC)	84% (115 V AC); 85% (230 V AC)	87% (115 V AC); 88% (230 V AC)
Type de raccordement	Bornes à vis		
Mode de fixation	à enclipser sur rail DIN TH35 (EN 60715)		
Plage de température	0...+40 °C, ...+55 °C derating (temp. de stockage -20...+85 °C)		
Plan dimensionnel			
Renseignement			

Monophasée

– Protection anti court-circuit et surcharge

Homologation:

Eco-Rail-2

OUTPUT: 23...28 V DC
Courant: 10 A



Eco-Rail-2

OUTPUT: 23...28 V DC
Courant: 20 A



Données de commande	Réf. art.	Réf. art.
24 V DC/10 A	85135	
24 V DC/20 A		85137
Entrée		
Tension d'entrée	90...132 V AC/173...264 V AC	
Courant d'entrée	4.3 A (100 V AC); 2.1 A (240 V AC)	7.8 A (100 V AC); 4.0 A (200 V AC)
Inrush surtension après 1 ms	max. 18 A (230 V AC)	max. 40 A (230 V AC)
Fréquence	50...60 Hz	
Fusible d'entrée (intérieur)	5 A (T)	12 A (T)
Sortie		
Tension de sortie	24 V DC ±1% ; réglable 23...28 V	
Courant de sortie	10 A (+40 °C); 7.5 A (+55 °C)	20 A (+40 °C); 16 A (+55 °C)
Contournement de panne secteur	min. 12 ms (115 V AC); min. 30 ms (230 V AC)	min. 15 ms (115 V AC); min. 20 ms (230 V AC)
Ondulation résiduelle	max. 10 mVeff	max. 50 mVeff
Pointes	max. 50 mV p-p	max. 100 mV p-p
Protection de l'appareil	Protection anti court-circuit et surcharge	
Indicateur à LED	LED (verte) pour tension de sortie	
Fonctionnement en parallèle/en série	non/oui (max. 2 appareils)	
Caractéristiques générales		
Normes	EN 60950-1, EN 61204-3, EN 61000-3-2	
Humidité relative	20...90%, sans condensation	
Degré de protection	IP20	
Rendement	86% (115 V AC); 87% (230 V AC)	89% (115 V AC); 90% (230 V AC)
Type de raccordement	Bornes à vis	
Mode de fixation	à enclipser sur rail DIN TH35 (EN 60715)	
Plage de température	0...+40 °C, ...+55 °C derating (temp. de stockage -20...+85 °C)	

Plan dimensionnel

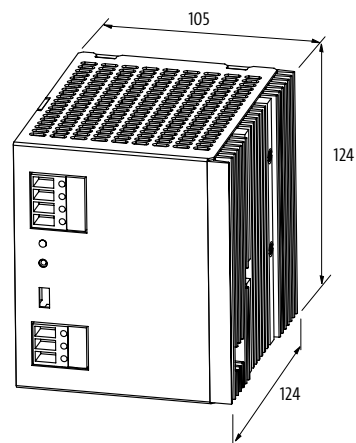
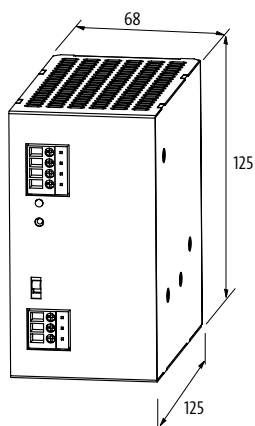

Renseignement

ALIMENTATION À DÉCOUPAGE

Monophasée

– Protection anti court-circuit et surcharge

Picco

OUTPUT: 24...28 V DC
Courant: 0.42 A



Picco

OUTPUT: 24...28 V DC
Courant: 1.25 A



Picco

OUTPUT: 24...28 V DC
Courant: 2.5 A



Picco

OUTPUT: 24...28 V DC
Courant: 4.2 A



Homologation:

Données de commande	Réf. art.	Réf. art.	Réf. art.	Réf. art.
Bornes à vis	87011	87013	87015	87017
Bornes enfichables à ressort	87111	87113	87115	87117
Entrée				
Tension d'entrée	100...240 V AC/120...370 V DC			
Courant d'entrée	0.2 A (115 V AC); 0.12 A (230 V AC)	0.6 A (115 V AC); 0.4 A (230 V AC)	1.1 A (115 V AC); 0.6 A (230 V AC)	1.7 A (115 V AC); 1 A (230 V AC)
Inrush surtension après 1 ms	max. 30 A	max. 40 A	max. 60 A	
Fréquence	50...60 Hz			
Fusible externe au primaire	max. 10 A		max. 16 A	max. 10 A
Sortie				
Tension de sortie	24 V DC (SELV), ±1% ; réglable 24...28 V			
Courant de sortie	0.42 A (+50 °C); 0.042 A (+70 °C)	1.25 A (+50 °C); 0.125 A (+70 °C)	2.5 A (+50 °C); 0.25 A (+70 °C)	4.2 A (+50 °C); 0.42 A (+70 °C)
Contournement de panne secteur	10...25 ms (115 V AC)			
Ondulation résiduelle	max. 20 mVeff			
Pointes	max. 100 mV p-p			
Protection de l'appareil	Protection anti court-circuit et surcharge			
Indicateur à LED	LED (verte) pour tension de sortie			
Fonctionnement en parallèle/en série	max. 5 unités/max. 2 unités			
Caractéristiques générales				
Normes	EN 60950-1, EN 61204-3, EN 55022 B, EN 61000-3-2			
Humidité relative	20...90%, sans condensation			
Degré de protection	IP20			
Rendement	79% (110 V AC); 80% (230 V AC)	86% (110 V AC); 88% (230 V AC)		
Mode de fixation	à enclipser sur rail DIN TH35 (EN 60715)			
Plage de température	0...+50 °C, ...+60 °C derating (temp. de stockage -25...+85 °C)			
Plan dimensionnel				
Renseignement				

Alimentation à découpage

ALIMENTATION À DÉCOUPAGE

Monophasée

– Protection anti court-circuit et surcharge

Homologation:

Picco

OUTPUT: 12...15 V DC
Courant: 0.85 A



Picco

OUTPUT: 12...15 V DC
Courant: 2.5 A



Picco

OUTPUT: 12...15 V DC
Courant: 4.5 A





Picco

OUTPUT: 12...15 V DC
Courant: 6 A



Données de commande	Réf. art.	Réf. art.	Réf. art.	Réf. art.
Bornes à vis	87012	87014	87016	87018
Bornes enfichables à ressort	87112	87114	87116	87118
Entrée				
Tension d'entrée	100...240 V AC/120...370 V DC			
Courant d'entrée	0.2 A (115 V AC); 0.12 A (230 V AC)	0.6 A (115 V AC); 0.4 A (230 V AC)	1 A (115 V AC); 0.58 A (230 V AC)	1.3 A (115 V AC); 0.75 A (230 V AC)
Inrush surtension après 1 ms	max. 30 A	max. 40 A	max. 60 A	
Fréquence	50...60 Hz			
Fusible externe au primaire	max. 10 A		max. 16 A	max. 10 A
Sortie				
Tension de sortie	12 V DC (SELV), ±1% ; réglable 12...15 V			
Courant de sortie	0.85 A (+50 °C); 0.085 A (+70 °C)	2.5 A (+50 °C); 0.25 A (+70 °C)	4.5 A (+50 °C); 0.45 A (+70 °C)	6 A (+50 °C); 0.6 A (+70 °C)
Contournement de panne secteur	10...25 ms (115 V AC)			
Ondulation résiduelle	max. 20 mVeff			
Pointes	max. 100 mV p-p			
Protection de l'appareil	Protection anti court-circuit et surcharge			
Indicateur à LED	LED (verte) pour tension de sortie			
Fonctionnement en parallèle/en série	max. 5 unités/max. 2 unités			
Caractéristiques générales				
Normes	EN 60950-1, EN 61204-3, EN 55022 B, EN 61000-3-2			
Humidité relative	20...90%, sans condensation			
Degré de protection	IP20			
Rendement	86% (110 V AC); 88% (230 V AC)			
Mode de fixation	à enclipser sur rail DIN TH35 (EN 60715)			
Plage de température	0...+50 °C, ...+60 °C derating (temp. de stockage -25...+85 °C)			
Plan dimensionnel				
Renseignement				

ALIMENTATION À DÉCOUPAGE

Accessoires de montage			Réf. art.
	Plaques de marquage KES 20 × 8 (blanc)	(10 pièces/2 barres)	996067
	DIN-Rail Clip à enclipser sur rail DIN TH35 (EN 60715)		85148

UPS SYSTEMS / BUFFER / MODULES DE REDONDANCE

- Alimentation fiable
- Protection des processus
- Augmentation de la disponibilité de la machine

MODULE UPS OU MODULE TAMPON SUR LA BASE DE CONDENSATEURS?

Le module UPS Emparro ACCUcontrol est la solution idéale lorsqu'une panne de courant plus longue doit être comblée sans avoir à gérer des pannes et des temps d'arrêt en production. Grâce à une batterie au plomb externe, même un temps de pontage de plusieurs heures est possible.

Emparro Cap, fonctionnant avec des ultra condensateurs, ne nécessite aucune maintenance pendant toute sa durée de vie. C'est la bonne solution lorsqu'une certaine quantité d'énergie est nécessaire pour stopper les machines et les systèmes de contrôle de manière structurée.

Matrice de projet

Courant de charge	Secondes		Minutes						Heures			
	1	16	1	2	5	10	15	30	1	3	5	10
0.5A	●	●	●	●	●	●	●	●	●	●	●	●
1A	●	●	●	●	●	●	●	●	●	●	●	●
2A	●	●	●	●	●	●	●	●	●	●	●	●
5A	●	●	●	●	●	●	●	●	●	●	●	
10A	●	●	●	●	●	●	●	●	●			
15A	●	●	●	●	●	●	●	●	●			
20A	●	●	●	●	●	●	●	●				
40A	●	●	●	●	●	●	●					

- MB Cap 20 A/0.2 s
- MB Cap Ultra 3 A/7 s
- MB Cap Ultra 10 A/38 s
- Emparro Cap 20 A/1.0 s
- MB Cap Ultra 20 A/16 s
- MB Cap Ultra 40 A/3.6 s
- Emparro ACCUControl 20 A
- Emparro ACCUControl 40 A

Systèmes UPS / Modules tampon / Modules de redondance



Systèmes UPS

- Maintenance prédictive
- Mini USB pour la connexion à un PC industriel

Page 1.3.1



Modules tampons

- Ultra condensateurs sans entretien
- Durée tampon supérieure à 1 seconde à pleine charge de 20 A
- Boîtier métallique

Page 1.3.2



Modules tampons

- Ultra condensateurs sans entretien

Page 1.3.3



Modules de redondance

Page 1.3.6

Systèmes UPS

Emparro® ACCUcontrol

Emparro® ACCUcontrol



Homologation: US Listed

Schéma

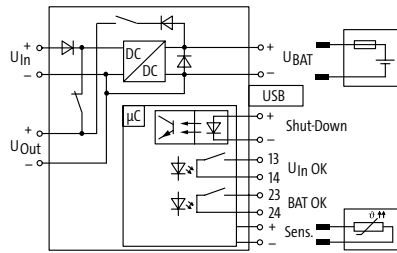

Données de commande	Réf. art.	Réf. art.
24 V DC/20 A	85414	
24 V DC/40 A		85415
Caractéristiques techniques		
Type de capteur	KTY 81-210 (Art.No. 89600)	
Type de batterie	Batterie au plomb (étanche, max. 40 Ah)	
Entrée		
Tension d'entrée	21.6...30 V DC (tampon opérationnel)	
Courant d'entrée	max. 23 A	max. 43 A
Courant de charge	2 A	
Sortie		
Tension de sortie	27.7...19.2 V DC	
Courant de sortie	max. 20 A	max. 40 A
Entrées de commande		
Tension d'entrée de coupure (SH)	24 V DC (6...45 V DC), contact sec	
Sorties de commande		
Batterie (BAT OK)	min. 5 V DC, 1 mA; max. 30 V DC, 100 mA	
Tension d'entrée (Uin OK)	min. 5 V DC, 1 mA; max. 30 V DC, 100 mA	
Caractéristiques générales		
Type de raccordement	Bornes à ressort à pousser, Mini-USB	
Mode de fixation	à enclipser sur rail DIN TH35-7.5/TH35-15 (EN 60715)	
Plage de température	-25...+45 °C	

Plan dimensionnel

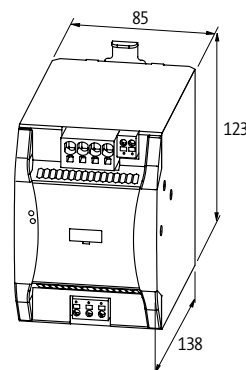
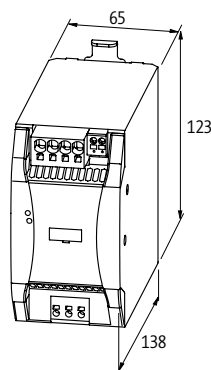

Renseignement

Les batteries nécessaires se trouvent à la fin du chapitre 1.3.

UPS SYSTEMS / BUFFER / MODULES DE REDONDANCE

Modules tampon

Emparro® Cap 20/24 1.0s

1.0 s (20 A); 40 s (1 A)



Emparro® Cap 20/48 0.1s

0.1 s (20 A); 2 s (1 A)



Homologation:  US Listed

Schéma

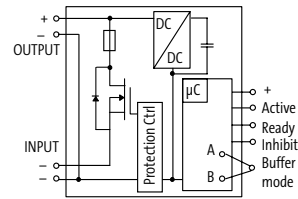
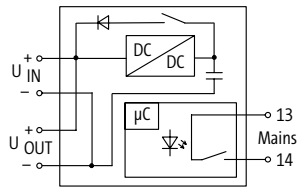

Données de commande

24 V DC/20 A

Réf. art.

85458

48 V DC/20 A

Réf. art.

85459

Entrée

Tension d'entrée 21.6...26.4 V DC

46...56 V DC (SELV/PELV)

Courant d'entrée 20 A

60 mA

Courant de mise en marche max. 25 A

–

Protection contre les pointes de tension –

max. 72 V DC

Temps de charge max. 75 s

20...45 s

Courant de charge max. 3 A

max. 500 mA

Sortie

Tension de sortie 25.5...19 V DC $\pm 2\%$

48 V DC (46...56 V DC)

Courant de sortie max. 20 A

26 A

Limitation du courant 65 A

Durée tampon 1.0 s (20 A); 40 s (1 A)

0.1 s (20 A); 2 s (1 A)

Branchement en parallèle possible

Ondulation résiduelle –

max. 200 mV p-p

Caractéristiques générales

Normes EN 61000-6-2, EN 61000-6-4

EN 61000-6-2, EN 61000-6-3, EN 55022 B

Mode de fixation à enclipser sur rail DIN TH35-7.5/TH35-15 (EN 60715)

à enclipser sur rail DIN TH35 (EN 60715)

Rendement min. 90%

99%

Plage de température -40...+60 °C (temp. de stockage -40...+60 °C)

-25...+60 °C, ...+70 °C derating (temp. de stockage -40...+85 °C)

Plan dimensionnel

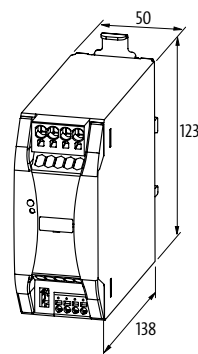
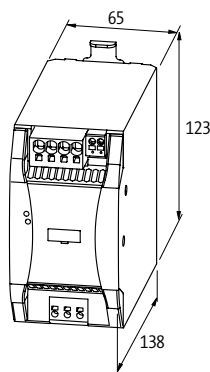

Renseignement

Modules tampon

MB Cap Ultra 3/24 7s

7 s (3 A); 21 s (1 A)



MB Cap Ultra Module d'extension 3/24 12s

12 s (3 A); 36 s (1 A)



Homologation: US Listed

Schéma

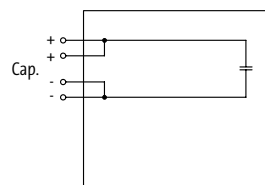
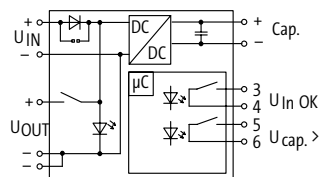

Données de commande

24 V DC/3 A

Réf. art.

85460

utiliser avec l'Art.-N° 85460

Réf. art.

85462

Entrée

Tension d'entrée

20.4...26.4 V DC

0...26.4 V DC

Courant d'entrée

3 A

Temps de charge

min. 25 s

–

Sortie

Tension de sortie

23 V DC $\pm 2\%$

0...26.4 V DC

Courant de sortie

max. 3 A (+60 °C)

Durée tampon

7 s (3 A); 21 s (1 A)

12 s (3 A); 36 s (1 A)

Caractéristiques générales

Normes

EN 60950, EN 50178, SELV/PELV

Mode de fixation

à enclipser sur rail DIN TH35 (EN 60715)

Rendement

90%

Plage de température

-20...+60 °C (temp. de stockage -20...+60 °C)

Plan dimensionnel

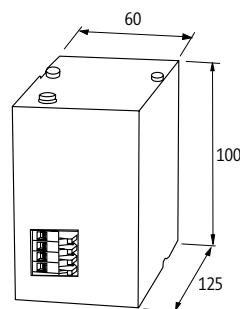
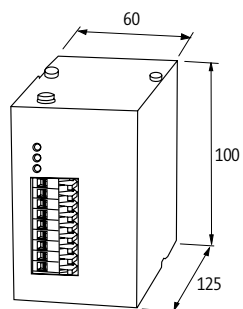

Renseignement

UPS SYSTEMS / BUFFER / MODULES DE REDONDANCE

Modules tampon

MB Cap Ultra 10/24 38s

38 s (10 A); 380 s (1 A)



MB Cap Ultra 20/24 16s

16 s (20 A); 320 s (1 A)



MB Cap Ultra 40/24 3.6s

3.6 s (40 A); 170 s (1 A)



Homologation: Listed

Schéma

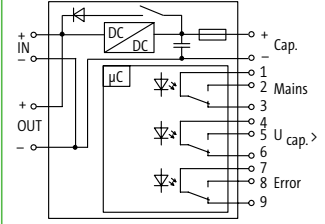
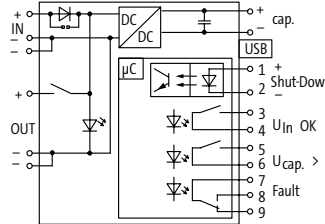
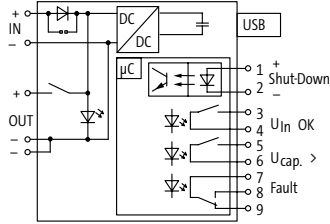

Données de commande

24 V DC/10 A

24 V DC/20 A

24 V DC/40 A

Réf. art.

85467

Réf. art.

85468

Réf. art.

85469

Entrée

Tension d'entrée 10.5...15 V DC; 24...27 V DC

Courant d'entrée 10 A

Courant de mise en marche max. 35 A/2 ms

Temps de charge typ. 100 s; max. 210 s

24...29 V DC

20 A

max. 36.5 A/2 ms

typ. 40 s; max. 500 s

21.6...26.4 V DC

40 A

max. 36.5 A

typ. 140 s; max. 300 s

Sortie

Tension de sortie 11.3 V DC $\pm 4\%$; 23.3 V DC $\pm 2\%$

Courant de sortie max. 10 A (+60 °C)

Durée tampon 38 s (10 A); 380 s (1 A)

23.3 V DC $\pm 2\%$

max. 20 A (+60 °C)

16 s (20 A); 320 s (1 A)

25.5...19 V DC $\pm 2\%$

max. 40 A (+60 °C)

3.6 s (40 A); 170 s (1 A)

Caractéristiques générales

Normes EN 60950, EN 50178, SELV/PELV

Mode de fixation à enclipser sur rail DIN TH35-7.5/TH35-15 (EN 60715)

Rendement 90%

Plage de température -20...+60 °C (temp. de stockage -20...+60 °C)

EN 60950-1, EN 61204-3, EN 55011 A

EN 61000-6-2, EN 61000-6-4

Plan dimensionnel

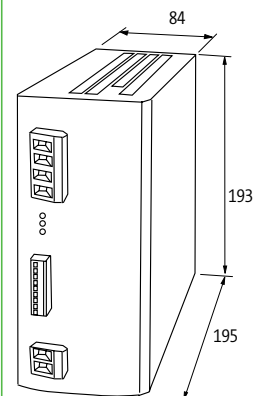
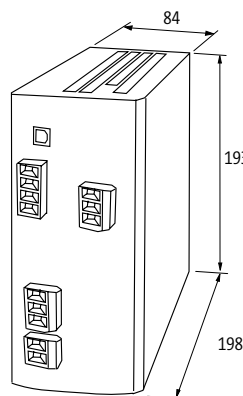
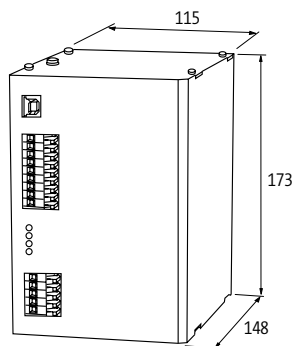

Renseignement

UPS Systems / Buffer / Modules de redondance

Modules tampon

MB Cap 20/24 0.2s

0.2 s (20 A); 4 s (1 A)



Homologation:  US
Listed

Schéma

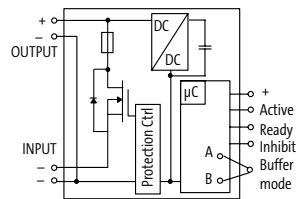

Données de commande

24 V DC/20 A

Réf. art.

85394

Entrée

Tension d'entrée	23...30 V DC (SELV/PELV)
Courant d'entrée	85 mA
Protection contre les pointes de tension	max. 35 V DC
Temps de charge	20...45 s
Courant de charge	max. 500 mA

Sortie

Tension de sortie	24 V DC (22...28 V DC)
Courant de sortie	max. 20 A (+70 °C)
Limitation du courant	26 A
Durée tampon	0.2 s (20 A); 4 s (1 A)
Ondulation résiduelle	max. 200 mV p-p
Branchement en parallèle	possible

Caractéristiques générales

Normes	EN 61000-6-2, EN 61000-6-3, EN 55022 B, EN 60950-1, SELV
Mode de fixation	à enclipser sur rail DIN TH35 (EN 60715)
Rendement	95%
Plage de température	0...+70 °C (temp. de stockage -25...+85 °C)

Plan dimensionnel

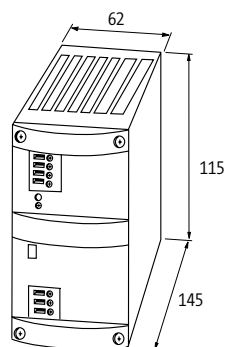

Renseignement

UPS SYSTEMS / BUFFER / MODULES DE REDONDANCE

Modules de redondance

MB Redundancy Balance 2 x 20/24

MB Redundancy Balance 2 x 20/24

Auto-Balancing (50/50)



Homologation:  

Schéma

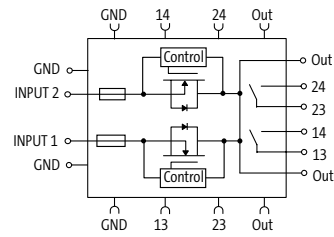
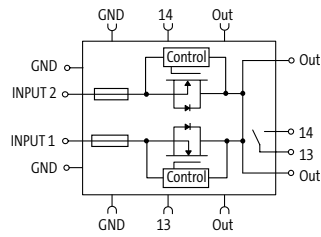

Données de commande

24 V DC/2 x 20 A/1 x 40 A

Réf. art.

85495

Réf. art.

85496

Entrée

Tension d'entrée 24 V DC (18...30 V DC)

Courant d'entrée 2 x 20 A

Courant total max. 40 A

Protection contre les inversions de polarité max. 30 V DC

Auto-Balancing (50/50)

non

oui

Sortie

Tension de sortie 24 V DC (18...30 V DC)

Courant de sortie 26 A (-25...+40 °C)

Indicateur à LED LED (rouge/verte)

Fonctionnement en parallèle/en série 2 unités: 40 A (-25...+60 °C); 52 A (-25...+40 °C)/-

Sortie signalisation sans potentiel (contact relais) pour tension d'entrée

sans potentiel (contact relais) pour tension d'entrée/répartition de charge

Caractéristiques générales

Normes EN 61000-6-2, EN 61000-6-3

Pontets bornes doubles et peigne standard (max. 40 A)

Humidité relative 5...95%, sans condensation

Rendement 99.5%

Type de raccordement Bornes à ressort

Mode de fixation à enclipser sur rail DIN TH35 (EN 60715)

Plage de température -25...+60 °C (temp. de stockage -40...+85 °C)

Plan dimensionnel

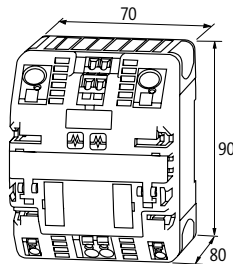

Renseignement

Modules de redondance

MB Diode

Homologation:  US Listed



Schéma

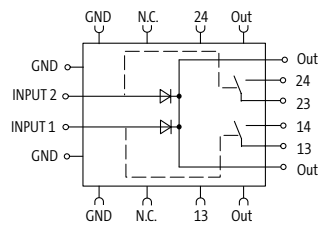

Données de commande

24 V DC / 2 × 20 A / 1 × 40 A

Réf. art.

85396

Entrée

Tension d'entrée	24 V DC (21...30 V DC)
Courant d'entrée	2 × 20 A / 1 × 40 A
Courant total	max. 40 A
Protection contre les inversions de polarité	Protection interne contre les inversions de polarité jusqu'à 60 V DC
Auto-Balancing (50/50)	non

Sortie

Tension de sortie	24 V DC (21...30 V DC)
Courant de sortie	20 A (-25...+55 °C); 40 A (-25...+40 °C)
Surcharge	à 20 A +50% pendant 4 s
Indicateur à LED	LED (verte)
Sortie signalisation	à contacts secs par canal (contact de relais)

Caractéristiques générales

Normes	EN 61000-6-2, EN 61000-6-3
Pontets	bornes doubles et peigne standard (max. 40 A)
Humidité relative	5...95%, sans condensation
Puissance dissipée	U (env. 0.5 V) × I
Rendement	97%
Type de raccordement	Bornes à ressort
Mode de fixation	à enclipser sur rail DIN TH35 (EN 60715)
Plage de température	-25...+55 °C (temp. de stockage -25...+85 °C)

Plan dimensionnel

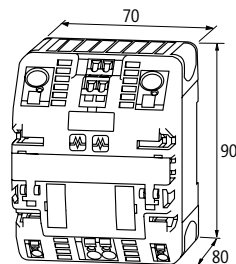

Renseignement

UPS SYSTEMS / BUFFER / MODULES DE REDONDANCE

Accessoires			Réf. art.
	Batterie au plomb 1.2 Ah 96×69×105 mm/2 kg	pour Emparro® ACCUcontrol	89550
	Batterie au plomb 7 Ah 115×174.5×159 mm/2.32 kg	pour Emparro® ACCUcontrol	89552
	Batterie au plomb 12 Ah 115×240.5×159 mm/3.7 kg	pour Emparro® ACCUcontrol	89553
	Batterie au plomb 17 Ah 170×155×182 mm/18 kg	pour Emparro® ACCUcontrol	89554
	Batterie au plomb 24 Ah 137×335×200 mm/20 kg	pour Emparro® ACCUcontrol	89555



MICO

DISTRIBUTION INTELLIGENTE DU COURANT

- **Surveille**
- **Détecte**
- **Réagit**

LA DISTRIBUTION DU COURANT DE PREMIERE CLASSE

MICO est le module de distribution d'énergie intelligent de Murrelektronik pour 24 V DC. Il surveille, indique quand la charge maximale est proche et effectue des isolations de circuit ciblées en cas de surcharge ou de court-circuit. Cela assure un fonctionnement des systèmes à leur capacité maximale.

- Manipulation pratique - installation sans outils
- Diagnostic sur place ou via le contrôleur
- Caractéristiques de déclenchement brevetées pour un temps d'arrêt optimal

Mico Pro®



Mico Pro® PM

- Module de puissance
- Flasque incluse
- Sortie de signal cumulative

Page 1.4.1



Mico Pro® PD

- Distributeur de potentiel
- Multiplication de canaux sécurisés ou de potentiels

Page 1.4.1



Mico Pro® fix

- Plages de courant prédéfinies
- Diagnostic préventif

Page 1.4.2



Mico Pro® flex

- Plages de courant réglables
- Canaux avec fonction d'activation / désactivation à distance
- Diagnostic préventif

Page 1.4.3

MICO



MICO+

- Plages de courant réglables
- Canaux avec fonction d'activation / désactivation à distance
- Diagnostic préventif

Page 1.4.4



MICO

- Plages de courant réglables
- Canaux avec fonction d'activation à distance
- Sortie d'alarme de groupe

Page 1.4.6



MICO BASIC

- Plages de courant prédéfinies
- Petite taille

Page 1.4.10



MICO FUSE

- Douille pour fusibles à tube de verre 5 x 20 mm

Page 1.4.13

EXEMPLE: Pourquoi les disjoncteurs ne déclenchent-ils pas de manière fiable dans un système 24 V CC?

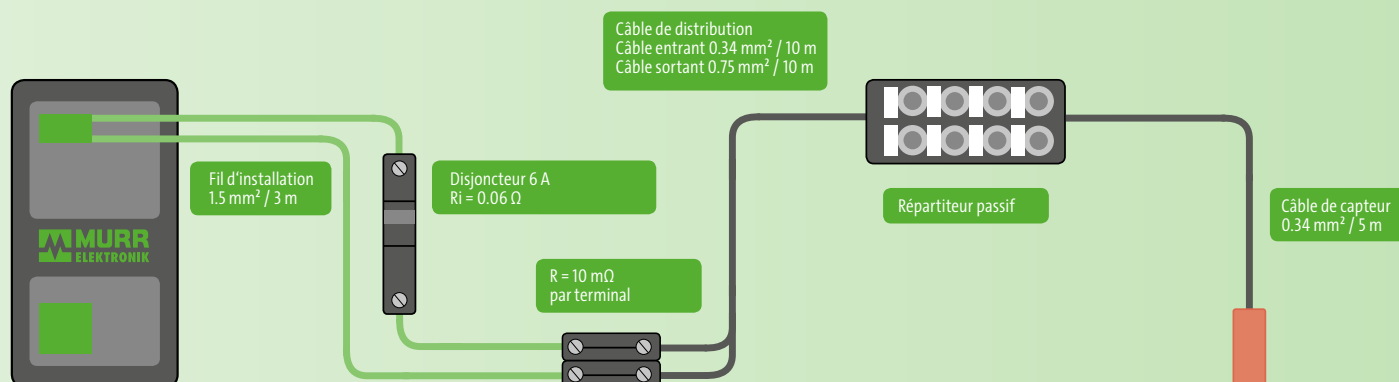

Résistance spécifique du cuivre (ρ)	=	$0.0178 (\Omega \times \text{mm}^2 / \text{m})$
Résistance fil multibrins:	$R = \frac{(\rho) \times l}{A}$	= $\frac{0.0178 \times (2 \times 3 \text{ m})}{1.5 \text{ mm}^2} = 0.07 \Omega$
Résistance du fil:	$R = \frac{(\rho) \times l}{A}$	= $\frac{0.0178 \times (2 \times 10 \text{ m})}{(0.34 + 0.75 \text{ mm}^2) / 2} = 0.65 \Omega$
Résistance de câble de distribution:	$R = \frac{(\rho) \times l}{A}$	= $\frac{0.0178 \times (2 \times 5 \text{ m})}{0.34 \text{ mm}^2} = 0.52 \Omega$
Résistance interne du disjoncteur et des bornes de connexion		= 0.08Ω
Total loop resistance		= 1.32Ω

Calcul du courant maximum possible (limité par la résistance de la boucle)

$$I = \frac{U}{R} = \frac{24 \text{ V}}{1.32 \Omega} = \underline{\underline{18.18 \text{ A}}}$$

Courant de déclenchement requis du disjoncteur 6 A Type C
 $14 \times I_{\text{Nenn}} = 14 \times 6 \text{ A} = \underline{84 \text{ A}}$



Courant de déclenchement
84 A

Max. flux de courant
> 18.18 A

DISTRIBUTION INTELLIGENTE DE COURANT

Dispositif de protection contre les surintensités

– Alimentations

Homologation:

Mico Pro® PM 24 V DC/40 A

Module de puissance
Avec plaque de recouvrement



Mico Pro® PD 2x12

Distributeur de potentiel
1 voie (x11)



Mico Pro® PD 2x2x06

Distributeur de potentiel
2 voies (x 5)

Données de commande	Réf. art.	Réf. art.	Réf. art.
40 A	9000-41190-0000000		
20 A		9000-41000-0000212	
2 x 20 A			9000-41000-0002206
Entrée			
Tension de service	12 V DC; 24 V DC (9...30 V DC)	12 V DC, 24 V DC	
Courant total	max. 40 A	max. 20 A	max. 2 x 20 A
Sortie			
Fonctionnement en parallèle/en série	-/Sélectivité à 2 niveaux	-	
Entrées de commande			
Tension d'entrée (ON)	9...30 V DC	-	
Longueur d'impulsion (ON)	"high" 120 ms	-	
Tension d'entrée (CTRL)	9...30 V DC	-	
Longueur d'impulsion (CTRL)	OFF "high" 40/400 ms, ON "high" 20/200 ms	-	
Sorties de commande			
Alerte anticipée (90%)	max. 30 V AC/DC	-	
Sortie signalisation générale	max. 30 V AC/DC	-	
Connexions (Entrée)			
Type de raccordement	Set de pontage		
Connexions (Sortie)			
Type de raccordement	Bornes à ressort enfichable à enfoncer		
Section (rigide)	0.75...16 mm ² (AWG 20...4)	0.2...2.5 mm ² (AWG 24...14)	
Section (souple)	0.75...16 mm ² (AWG 20...4)	0.2...2.5 mm ² (AWG 24...14)	
Caractéristiques générales			
Degré de protection	IP20		
Pontets	Jeu de cavaliers (max. 40 A)		
Mode de fixation	à enclipser sur rail DIN TH35 (EN 60715)		
Plage de température	-25...+55 °C (temp. de stockage -40...+80 °C)		
Dimensions H x L x P	130x24x114 mm		

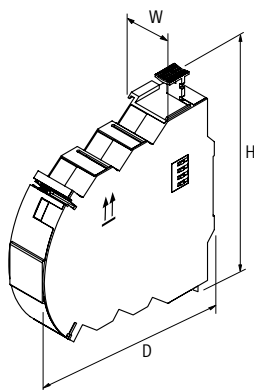

Renseignement

DISTRIBUTION INTELLIGENTE DE COURANT

Dispositif de protection contre les surintensités

– Réglage fixe des plages de courants

Homologation:   

Mico Pro® fix

1 canal



Mico Pro® fix

1 canal



Mico Pro® fix

2 canaux



Mico Pro® fix

4 canaux



Données de commande	Réf. art.	Réf. art.	Réf. art.	Réf. art.
2 A	9000-41011-0200000		9000-41012-0200000	9000-41014-0200000
4 A	9000-41011-0400000		9000-41012-0400000	9000-41014-0400000
6 A	9000-41011-0600000		9000-41012-0600000	9000-41014-0600000
8 A	9000-41011-0800000			
10 A	9000-41011-1000000			
16 A		9000-41011-1600000		
Entrée				
Tension de service	12 V DC; 24 V DC (9...30 V DC)			
Courant total	max. 40 A			
Sortie				
Nombre de canaux	1		2	4
Capacité de mise sous tension	max. 30 mF			
Tolérance	0...+20%			
Fonctionnement en parallèle/en série	-/Sélectivité à 2 niveaux			
Entrées de commande				
Tension d'entrée (ON)	par module de puissance			
Longueur d'impulsion (ON)	par module de puissance			
Tension d'entrée (CTRL)	par module de puissance			
Longueur d'impulsion (CTRL)	par module de puissance			
Sorties de commande				
Sortie signalisation générale	par module de puissance			
Alerte anticipée (90%)	par module de puissance			
Connexions (Entrée)				
Type de raccordement	Set de pontage			
Connexions (Sortie)				
Type de raccordement	Bornes à ressort enfichable à enfoncer			
Section (rigide)	0.2...2.5 mm ² (AWG 24...14)			
Section (souple)	0.2...4 mm ² (AWG 24...12)			
Caractéristiques générales				
Degré de protection	IP20			
Pontets	Jeu de cavaliers (max. 40 A)			
Mode de fixation	à enclipser sur rail DIN TH35 (EN 60715)			
Plage de température	-25...+55 °C (temp. de stockage -40...+80 °C)			
Dimensions H × L × P	130×8×114 mm	130×12×114 mm	130×24×114 mm	
Plan dimensionnel				

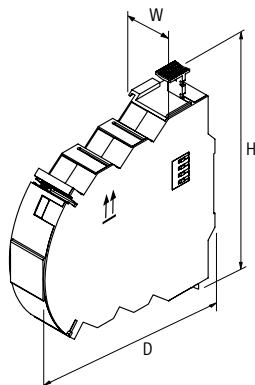

DISTRIBUTION INTELLIGENTE DE COURANT

Dispositif de protection contre les surintensités

- Plages de courant ajustables
- Messages propres à la voie

Homologation:

Mico Pro® flex

1 canal



Mico Pro® flex

1 canal



Mico Pro® flex

2 canaux



Mico Pro® flex

4 canaux



Données de commande	Réf. art.	Réf. art.	Réf. art.	Réf. art.
1, 2, 3, 4, 5, 6, 7, 8, 9, 10 A	9000-41091-0101000		9000-41092-0101000	9000-41094-0101000
11, 12, 13, 14, 15, 16, 17, 18, 19, 20 A		9000-41091-1102000		
Entrée				
Tension de service	12 V DC; 24 V DC (9...30 V DC)			
Courant total	max. 40 A			
Sortie				
Nombre de canaux	1		2	4
Capacité de mise sous tension	max. 30 mF			
Tolérance	0...+20%	-5...+15 %	0...+20%	
Fonctionnement en parallèle/en série	-/Sélectivité à 2 niveaux			
Entrées de commande				
Tension d'entrée (ON)	9...30 V DC			
Longueur d'impulsion (ON)	"high" 120 ms			
Tension d'entrée (CTRL)	9...30 V DC			
Longueur d'impulsion (CTRL)	OFF "high" 40/400 ms, ON "high" 20/200 ms			
Sorties de commande				
Sortie signalisation générale	par module de puissance			
Alerte anticipée (90%)	identique à la tension d'alimentation - max. 20 mA, via le module d'alimentation			
Connexions (Entrée)				
Type de raccordement	Set de pontage			
Connexions (Sortie)				
Type de raccordement	Bornes à ressort enfichable à enfoncer			
Section (rigide)	0.2...2.5 mm ² (AWG 24...14)			
Section (souple)	0.2...4 mm ² (AWG 24...12)			
Caractéristiques générales				
Degré de protection	IP20			
Pontets	Jeu de cavaliers (max. 40 A)			
Mode de fixation	à enclipser sur rail DIN TH35 (EN 60715)			
Plage de température	-25...+55 °C (temp. de stockage -40...+80 °C)	-25...+50 °C (temp. de stockage -40...+80 °C)	-25...+55 °C (temp. de stockage -40...+80 °C)	
Dimensions H × L × P	130×8×114 mm	130×12×114 mm	130×24×114 mm	

Plan dimensionnel

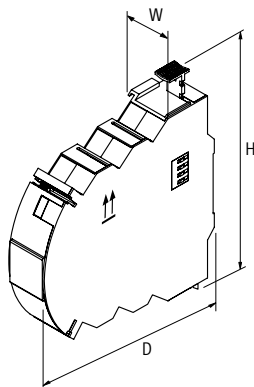

Renseignement

DISTRIBUTION INTELLIGENTE DE COURANT

Dispositif de protection contre les surintensités

- Plages de courant ajustables
- Alerte anticipée (90%)

Homologation:   

MICO+ 4.4

4 canaux



MICO+ 4.6

4 canaux

Données de commande	Réf. art.	Réf. art.
1 A, 2 A, 3 A, 4 A	NEC Class 2 9000-41084-0100400	
1 A, 2 A, 4 A, 6 A		9000-41084-0100600
Entrée		
Tension de service	24 V DC (18...30 V DC)	
Sortie		
Réglage du courant	1 A, 2 A, 3 A, 4 A, par contacteur rotatif encastré, peut être scellé	1 A, 2 A, 4 A, 6 A, par contacteur rotatif encastré, peut être scellé
Capacité de mise sous tension	max. 20 mF (par canal)	
Entrées de commande		
Tension d'entrée (ON)	10...30 V DC	
Mise en marche à distance (OFF)	10...30 V DC	
Longueur d'impulsion (ON)	min. 20 ms	
Sorties de commande		
Sortie signalisation générale	max. 20 mA; haut: tous les canaux activés; bas: tous les canaux ne sont pas activés	
Alerte anticipée (90%)	max. 20 mA; haut: un canal au-dessus de 90%; bas: tous les canaux au-dessous de 90%	
Caractéristiques générales		
Type de raccordement	Bornes à ressort	
Bornes d'entrée	2 × 16 mm ²	
Bornes de sortie	2 × 1.5 mm ² par sortie	
Bornes de signalisation	2.5 mm ²	
Pontets	Bornes doubles et peigne standard (max. 40 A)	
Mode de fixation	à enclipser sur rail DIN TH35 (EN 60715)	
Plage de température	0...+55 °C (temp. de stockage -40...+80 °C)	
Plan dimensionnel		

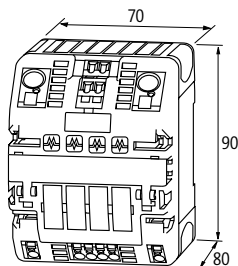

Renseignement

DISTRIBUTION INTELLIGENTE DE COURANT

Dispositif de protection contre les surintensités

- Plages de courant ajustables
- Alerte anticipée (90%)

Homologation:  

MICO+ 4.10

4 canaux



Données de commande		Réf. art.
4 A, 6 A, 8 A, 10 A		9000-41084-0401000
Entrée		
Tension de service	24 V DC (18...30 V DC)	
Sortie		
Réglage du courant	4 A, 6 A, 8 A, 10 A, par contacteur rotatif encastré, peut être scellé	
Capacité de mise sous tension	max. 20 mF (par canal)	
Entrées de commande		
Tension d'entrée (ON)	10...30 V DC	
Mise en marche à distance (OFF)	10...30 V DC	
Longueur d'impulsion (ON)	min. 20 ms	
Sorties de commande		
Sortie signalisation générale	max. 20 mA; haut: tous les canaux activés; bas: tous les canaux ne sont pas activés	
Alerte anticipée (90%)	max. 20 mA; haut: un canal au-dessus de 90%; bas: tous les canaux au-dessous de 90%	
Caractéristiques générales		
Type de raccordement	Bornes à ressort	
Bornes d'entrée	2 x 16 mm ²	
Bornes de sortie	2 x 1.5 mm ² par sortie	
Bornes de signalisation	2.5 mm ²	
Pontets	Bornes doubles et peigne standard (max. 40 A)	
Mode de fixation	à enclipser sur rail DIN TH35 (EN 60715)	
Plage de température	0...+55 °C (temp. de stockage -40...+80 °C)	
Plan dimensionnel		

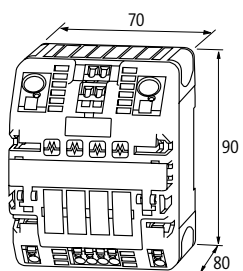

Renseignement

DISTRIBUTION INTELLIGENTE DE COURANT

Dispositif de protection contre les surintensités

MICO 4.4

4 canaux



MICO 2.4

2 canaux



Homologation:  Class 2 c UL US Listed



Données de commande	Réf. art.	
1 A, 2 A, 3 A, 4 A	DNV-GL	9000-41034-0100400
		cURus
		9000-41042-0100400
Entrée		
Tension de service	24 V DC (18...30 V DC)	
Sortie		
Réglage du courant	1 A, 2 A, 3 A, 4 A, par contacteur rotatif encastré, peut être scellé	
Capacité de mise sous tension	max. 20 mF (par canal)	
Entrées de commande		
Tension d'entrée (ON)	10...30 V DC	
Longueur d'impulsion (ON)	min. 20 ms	
Sorties de commande		
Sortie signalisation générale	à contacts secs 30 V AC/DC, 100 mA	
Caractéristiques générales		
Type de raccordement	Bornes à ressort	
Bornes d'entrée	2 × 16 mm ²	1 × 16 mm ²
Bornes de sortie	1 × 4 mm ² par sortie	
Bornes de signalisation	2.5 mm ²	
Pontets	Bornes doubles et peigne standard (max. 40 A)	d'un côté par borne à ressort ou jeu de cavaliers (max. 40 A)
Mode de fixation	à enclipser sur rail DIN TH35 (EN 60715)	
Plage de température	0...+55 °C (temp. de stockage -40...+80 °C)	
Plan dimensionnel		

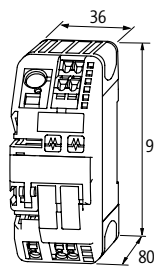
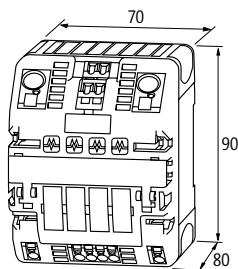

Renseignement

DISTRIBUTION INTELLIGENTE DE COURANT

Dispositif de protection contre les surintensités

MICO 4.6

4 canaux



MICO 2.6

2 canaux

 Homologation:   

Données de commande	Réf. art.	
1 A, 2 A, 4 A, 6 A	DNV-GL	9000-41034-0100600
Entrée	cURus	9000-41042-0100600
Tension de service	24 V DC (18...30 V DC)	
Sortie	Réglage du courant 1 A, 2 A, 4 A, 6 A, par contacteur rotatif encastré, peut être scellé	
Capacité de mise sous tension	max. 20 mF (par canal)	
Entrées de commande	Tension d'entrée (ON) 10...30 V DC	
	Longueur d'impulsion (ON) min. 20 ms	
Sorties de commande	Sortie signalisation générale à contacts secs 30 V AC/DC, 100 mA	
Caractéristiques générales	Type de raccordement Bornes à ressort	
Bornes d'entrée	2 × 16 mm ²	1 × 16 mm ²
Bornes de sortie	1 × 4 mm ² par sortie	
Bornes de signalisation	2.5 mm ²	
Pontets	Bornes doubles et peigne standard (max. 40 A)	d'un côté par borne à ressort ou jeu de cavaliers (max. 40 A)
Mode de fixation	à enclipser sur rail DIN TH35 (EN 60715)	
Plage de température	0...+55 °C (temp. de stockage -40...+80 °C)	

Plan dimensionnel

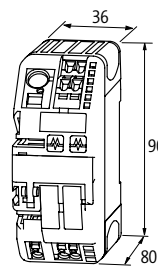
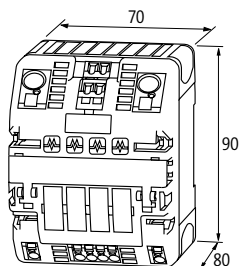

Renseignement

DISTRIBUTION INTELLIGENTE DE COURANT

Dispositif de protection contre les surintensités

MICO 4.10

4 canaux



MICO 2.10

2 canaux



Homologation:  

Données de commande	Réf. art.	Réf. art.
4 A, 6 A, 8 A, 10 A	DNV-GL 9000-41034-0401000	cURus 9000-41042-0401000
Entrée	Tension de service 24 V DC (18...30 V DC)	
Sortie	Réglage du courant 4 A, 6 A, 8 A, 10 A, par contacteur rotatif encastré, peut être scellé	
	Capacité de mise sous tension max. 20 mF (par canal)	
Entrées de commande	Tension d'entrée (ON) 10...30 V DC	
	Longueur d'impulsion (ON) min. 20 ms	
Sorties de commande	Sortie signalisation générale à contacts secs 30 V AC/DC, 100 mA	
Caractéristiques générales	Type de raccordement Bornes à ressort	
	Bornes d'entrée 2 × 16 mm ²	1 × 16 mm ²
	Bornes de sortie 1 × 4 mm ² par sortie	
	Bornes de signalisation 2.5 mm ²	
	Pontets Bornes doubles et peigne standard (max. 40 A)	d'un côté par borne à ressort ou jeu de cavaliers (max. 40 A)
	Mode de fixation à enclipser sur rail DIN TH35 (EN 60715)	
	Plage de température 0...+55 °C (temp. de stockage -40...+80 °C)	

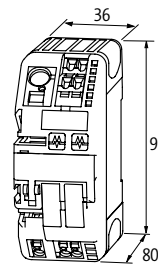
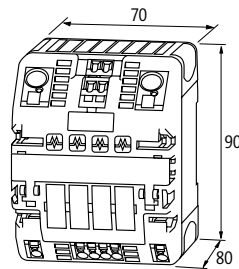

Plan dimensionnel

Renseignement

Distribution intelligente de courant

Dispositif de protection contre les surintensités

MICO 4.4.10 ACTUATOR-SENSOR

MICO 4.10 SPEED START

4 canaux
comportement au démarrage optimisé

Homologation:



Données de commande	Réf. art.	Réf. art.
1 A, 2 A, 3 A, 4 A; 4 A, 6 A, 8 A, 10 A	9000-41034-0101000	
4 A, 6 A, 8 A, 10 A		9000-41034-0401005
Entrée		
Tension de service	24 V DC (18...30 V DC)	
Sortie		
Réglage du courant	1 A, 2 A, 3 A, 4 A; 4 A, 6 A, 8 A, 10 A, par contacteur rotatif encastré, peut être scellé	4 A, 6 A, 8 A, 10 A, par contacteur rotatif encastré, peut être scellé
Capacité de mise sous tension	max. 20 mF (par canal)	max. 30 mF (par canal)
Entrées de commande		
Tension d'entrée (ON)	10...30 V DC	
Longueur d'impulsion (ON)	min. 20 ms	
Sorties de commande		
Sortie signalisation générale	à contacts secs 30 V AC/DC, 100 mA	
Caractéristiques générales		
Type de raccordement	Bornes à ressort	
Bornes d'entrée	2 x 16 mm ²	
Bornes de sortie	1 x 4 mm ² par sortie	
Bornes de signalisation	2.5 mm ²	
Pontets	Bornes doubles et peigne standard (max. 40 A)	
Mode de fixation	à enclipser sur rail DIN TH35 (EN 60715)	
Plage de température	0...+55 °C (temp. de stockage -40...+80 °C)	
Plan dimensionnel		

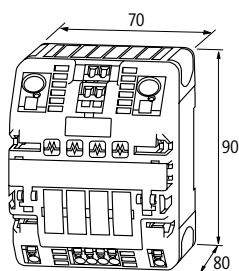

Renseignement

DISTRIBUTION INTELLIGENTE DE COURANT

Dispositif de protection contre les surintensités

– Réglage fixe des plages de courants

Homologation:   



MICO BASIC 8.2

8 canaux

MICO BASIC 8.4

8 canaux

MICO BASIC 8.6

8 canaux



Données de commande	Réf. art.	Réf. art.	Réf. art.
2 A	NEC Class 2 9000-41068-0200000		
4 A		NEC Class 2 9000-41068-0400000	
6 A			9000-41068-0600000
Entrée			
Tension de service	24 V DC (18...30 V DC)		
Sortie			
Réglage du courant	2 A	4 A	6 A
Capacité de mise sous tension	max. 20 mF (par canal)		
Entrées de commande			
Tension d'entrée (ON)	10...30 V DC		
Longueur d'impulsion (ON)	min. 20 ms		
Sorties de commande			
Sortie signalisation générale	max. 20 mA; haut: tous les canaux activés; bas: tous les canaux ne sont pas activés		
Caractéristiques générales			
Bornes d'entrée	1 × 16 mm ²		
Bornes de sortie	1 × 4 mm ² par sortie		
Bornes de signalisation	2.5 mm ²		
Pontets	d'un côté par borne à ressort ou jeu de cavaliers (max. 40 A)		
Type de raccordement	Bornes à ressort		
Mode de fixation	à enclipser sur rail DIN TH35 (EN 60715)		
Plage de température	0...+55 °C (temp. de stockage -40...+80 °C)		
Plan dimensionnel			

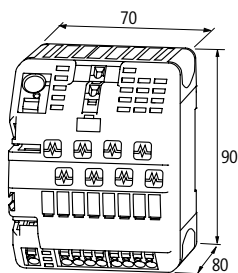

Renseignement

DISTRIBUTION INTELLIGENTE DE COURANT

Dispositif de protection contre les surintensités

– Réglage fixe des plages de courants

MICO BASIC 4.2

4 canaux

MICO BASIC 4.4

4 canaux

MICO BASIC 4.6

4 canaux



Homologation:



Données de commande	Réf. art.	Réf. art.	Réf. art.
2 A	NEC Class 2 9000-41064-0200000		
4 A		NEC Class 2 9000-41064-0400000	
6 A			9000-41064-0600000
Entrée			
Tension de service	24 V DC (18...30 V DC)		
Sortie			
Réglage du courant	2 A	4 A	6 A
Capacité de mise sous tension	max. 20 mF (par canal)		
Entrées de commande			
Tension d'entrée (ON)	10...30 V DC		
Longueur d'impulsion (ON)	min. 20 ms		
Sorties de commande			
Sortie signalisation générale	max. 20 mA; haut: tous les canaux activés; bas: tous les canaux ne sont pas activés		
Caractéristiques générales			
Type de raccordement	Bornes à ressort		
Bornes d'entrée	1 × 16 mm ²		
Bornes de sortie	1 × 4 mm ² par sortie		
Bornes de signalisation	2.5 mm ²		
Pontets	d'un côté par borne à ressort ou jeu de cavaliers (max. 40 A)		
Mode de fixation	à enclipser sur rail DIN TH35 (EN 60715)		
Plage de température	0...+55 °C (temp. de stockage -40...+80 °C)		
Plan dimensionnel			

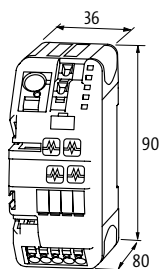

Renseignement

DISTRIBUTION INTELLIGENTE DE COURANT

Dispositif de protection contre les surintensités

– Réglage fixe des plages de courants

MICO BASIC 5.2/3.6

8 canaux



Homologation: Class 2
UL1310/NEC 725

Données de commande

5 × 2 A; 3 × 6 A

Réf. art.

9000-41068-0200600

Entrée

Tension de service 24 V DC (18...30 V DC)

Sortie

Réglage du courant 5 × 2 A; 3 × 6 A

Capacité de mise sous tension max. 20 mF (par canal)

Entrées de commande

Tension d'entrée (ON) 10...30 V DC

Longueur d'impulsion (ON) min. 20 ms

Sorties de commande

Sortie signalisation générale max. 20 mA; haut: tous les canaux activés; bas: tous les canaux ne sont pas activés

Caractéristiques générales

Type de raccordement Bornes à ressort

Bornes d'entrée 1 × 16 mm²

Bornes de sortie 1 × 4 mm² par sortie

Bornes de signalisation 2.5 mm²

Pontets d'un côté par borne à ressort ou jeu de cavaliers (max. 40 A)

Mode de fixation à enclipser sur rail DIN TH35 (EN 60715)

Plage de température 0...+55 °C (temp. de stockage -40...+80 °C)

Plan dimensionnel

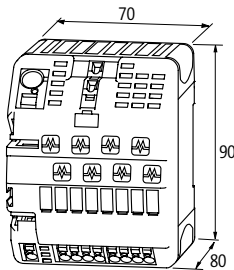

Renseignement

Socle pour fusibles sous verre

MICO FUSE 24 LED

8 canaux



MICO FUSE 250

8 canaux



Homologation:

Données de commande	Réf. art.	Réf. art.
24 V DC	9000-41078-0600001	
max. 250 V AC/DC		9000-41078-0600002
Caractéristiques techniques		
Tension de service	24 V DC (18...30 V DC)	max. 250 V AC/DC
Courant de service	max. 6 A (40 °C)	
Courant total	max. 40 A	
Sorties de commande		
Sortie signalisation générale	max. 20 mA; haut: tous les canaux activés; bas: tous les canaux ne sont pas activés	-
Caractéristiques générales		
Type de raccordement	Bornes à ressort	
Bornes d'entrée	1 x 16 mm ²	
Bornes de sortie	1 x 0.5...4 mm ²	
Bornes de signalisation	2.5 mm ²	-
Mode de fixation	à enclipser sur rail DIN TH35 (EN 60715)	
Plage de température	-25...+55 °C	
Plan dimensionnel		

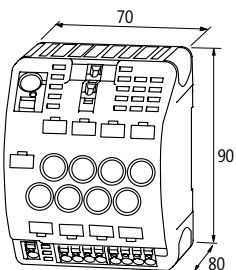

Renseignement

DISTRIBUTION INTELLIGENTE DE COURANT

Accessoires			Réf. art.
	Set de pontage		
		Unité de conditionnement : 1 pièce	9000-41034-000002
		Unité de conditionnement : 10 pièces	9000-41034-000001
	Touches courtes		
		Unité de conditionnement : 4 pièces	9000-41034-000003
	Plaques de marquage		
	KES 20 × 8 (blanc)	(10 pièces/2 barres)	996067
	KMR 5 × 10 (blanc) MICO BASIC, MICO FUSE, Mico Pro®	(64 pièces/4 barres)	996078
	Fusible de rechange		
	2 A (T)		9000-41078-000002
	4 A (T)		9000-41078-000004
	6 A (T)		9000-41078-000006
	Bouchons de porte-fusible		
		Unité de conditionnement : 8 pièces	9000-41078-000010
Accessoires Mico Pro®			Réf. art.
	Barrette de connexion 2 × (bleu)		
	Longueur: 500 mm		9000-41000-000000
	Barrette de connexion 2 × (rouge)		
	Longueur: 500 mm		9000-41000-000001
	Barrette de connexion 1 × (bleu), 1 × (rouge)		
	Longueur: 500 mm		9000-41000-000002
	Plaque de recouvrement		
	1 jeu (gauche/droite)		9000-41000-000006



CONVERTISSEURS / REDRESSEURS

- Conception compacte
- Séparation galvanique
- Modèles de modes de commutation

PETITS CONVERTISSEURS DE TENSION

Les systèmes de commande nécessitent souvent une conversion des tensions. Les convertisseurs CC/CC de la série MDD assurent parfaitement cette fonction ! Que vous ayez besoin de 5, 10, 12 ou 24 volts – Murrelektronik a le produit qu'il vous faut.

Si seule une tension CA est disponible, la série de redresseurs NG est capable de la convertir en tension CC. Tous les modèles peuvent être facilement montés dans l'armoire de commande, sur rail DIN.

Convertisseurs CA/CC et CC/CC



MDD, GLS, GSS, NG, NT

- Plage du courant de sortie : 0.5...4A

Page 1.5.1

Redresseurs



NG

- Plage du courant de sortie : 2.6...10A

Page 1.5.3

CONVERTISSEURS / REDRESSEURS

Cadencé

– avec séparation galvanique

MDD

OUTPUT: 24 V DC
Courant: 0.3 A



MDD

OUTPUT: 12 V DC
Courant: 0.7 A

MDD

OUTPUT: 5 V DC
Courant: 1.5 A



MDD

OUTPUT: ±10 V DC
Courant: 2 × 0.25 A



MDD

OUTPUT: ±15 V DC
Courant: 2 × 0.25 A

Schéma

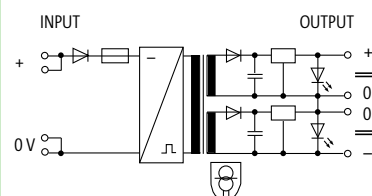
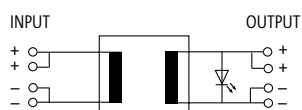

Données de commande	Réf. art.	Réf. art.	Réf. art.	Réf. art.	Réf. art.
24 V DC/0.3 A	85655				
12 V DC/0.7 A		85656			
5 V DC/1.5 A			85657		
±10 V DC/2 × 250 mA				85658	
±15 V DC/2 × 250 mA					85659

Entrée	
Tension d'entrée	24 V DC
Courant d'entrée	0.6 A / 0.85 A
Fusible d'entrée (externe)	2 A (T) / -
Fusible d'entrée (intérieur)	1.5 A (T)

Sortie	
Fusible de sortie	protection anti court-circuit et surcharge , remise en marche après surcharge par retrait de la tension d'alimentation
Tension de sortie	24 V DC (SELV), ±2% / 12 V DC (SELV), ±2% / 5 V DC (SELV), ±2% / ±10 V DC (SELV), ±5% / ±15 V DC (SELV), ±5%
Courant de sortie	max. 0.3 A / max. 0.7 A / max. 1.5 A / max. 2 × 250 mA
Ondulation résiduelle	max. 0.2 %eff

Caractéristiques générales	
Normes	EN 61204-3
Tension d'isolation d'essai	4 kV (entrée/sortie)
Mode de fixation	à enclipser sur rail DIN TH35 ou G32 (EN 60715)
Plage de température	0...+50 °C, sans condensation

Plan dimensionnel

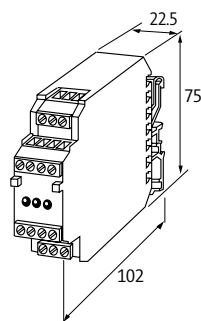

Renseignement

CONVERTISSEURS / REDRESSEURS

Convertisseur DC/DC

– Convertisseur AC/DC

GLS

OUTPUT regulated: 5 V DC
Courant: 1.2 A



GSS

OUTPUT switched mode: 5 V DC
Courant: 4 A



NT

OUTPUT: 5...35 V DC
Courant: 3.5 A



Schéma

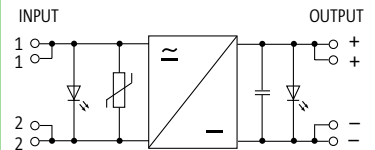
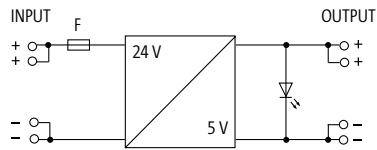

Données de commande

	Réf. art.	Réf. art.	Réf. art.
5 V DC/1.2 A	85600		
5 V DC/4 A		85650	
5...35 V DC/3.5 A			85660

Entrée

Tension d'entrée	24 V DC (+10 -15%)	15...40 V DC	10...32 V AC/12...42 V DC
Courant d'entrée	1.2 A	1.04 A (24 V DC); max. 1.7 A	max. 3 A
Fusible d'entrée (intérieur)	2 A (T)		6.3 A (T)
Fréquence	–		50...60 Hz

Sortie

Tension de sortie	5 V DC (SELV), ±5%		5...35 V DC (SELV), Uout-max. = Uin - 5 V
Courant de sortie	max. 1.2 A	max. 4 A	max. 3.5 A
Ondulation résiduelle	max. 0.2 %eff		max. 300 mVeff
Fusible de sortie	Protection anti courts-circuits		

Caractéristiques générales

Mode de fixation	à enclipser sur rail DIN TH35 (EN 60715)
Plage de température	-20...+60 °C, sans condensation

Plan dimensionnel

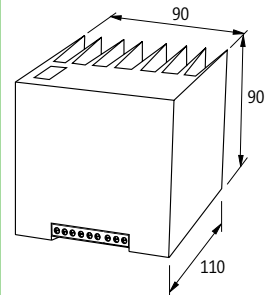
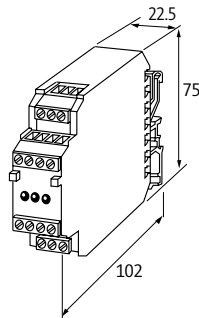
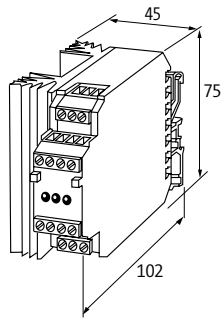

Renseignement

Composants redresseurs

– monophasée

– IP00

NG 2

INPUT: max. 41 V AC



NG 5

INPUT: max. 41 V AC

NG 10

INPUT: 29 V AC



Schéma

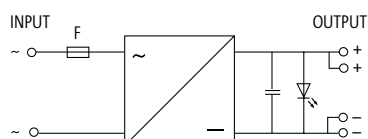

Données de commande	HxLxP	Réf. art.	HxLxP	Réf. art.	HxLxP	Réf. art.
24 V DC/2.6 A	86x45x92 mm	85700				
24 V DC/5 A			90x68x87 mm	85710		
24 V DC/10 A						85730
Entrée						
Tension d'entrée	max. 5...44 V AC			29 V AC		
Courant d'entrée	max. 2.6 A; 1.8 A (+60 °C)		max. 5 A; 4 A (+60 °C)		max. 10 A	
Fréquence	45...65 Hz			50...60 Hz (ou comme filtrage supplémentaire pour DC)		
Fusible d'entrée (externe)	–		8 A (T), 5 x 20 mm		16 A (T), 5 x 20 mm	
Fusible d'entrée (intérieur)	3.15 A (T), 5 x 20 mm		–			
Sortie						
Tension de sortie	U-IN x 1.16/max. 60 V DC			U-IN x 1.16/39 V DC		
Courant de sortie	max. 2.6 A; 1.8 A (+60 °C)		max. 5 A; 4 A (+60 °C)		max. 10 A	
Ondulation résiduelle	max. 5 %eff					
Connexion de sortie	filtré avec condensateur électrochimique et LED					
Caractéristiques générales						
Mode de fixation	à enclipser sur rail DIN TH35 (EN 60715)					
Plage de température	-20...+60 °C					
Plan dimensionnel						

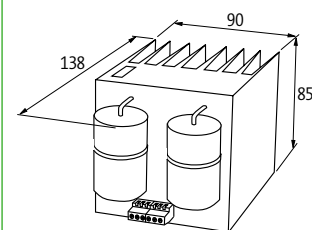
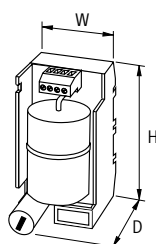

Renseignement



MODLINK MSVD

PRISES DE COURANT ARMOIRE DE COMMANDE

- **Fiables**
- **Faciles à installer**
- **Conformes aux normes internationales**

GARANTISSEZ LA SÉCURITÉ – MÊME DANS LES ARMOIRES DE COMMANDE

L'utilisation provisoire de composants dans l'armoire de commande nécessite des prises de courant appropriées. Murrelektronik propose les outils adéquats : une large gamme de prises de courant adaptées aux différents pays.

Prises de courant armoire de commande

**Norme allemande (VDE)**

- Pour montage sur rail DIN suivant EN 60715
- Avec bornes à vis ou bornes à collier-ressort

L'ensemble de cette gamme de produits est disponible sur notre boutique en ligne

**Norme française (UTE)**

- Pour montage sur rail DIN suivant EN 60715
- Avec bornes à vis ou bornes à collier-ressort

L'ensemble de cette gamme de produits est disponible sur notre boutique en ligne

**Norme américaine (NEMA 5-15)**

- Pour montage sur rail DIN suivant EN 60715
- Avec bornes à vis
- Affichage LED

L'ensemble de cette gamme de produits est disponible sur notre boutique en ligne

**Normes internationales différentes**

- Pour montage sur rail DIN suivant EN 60715

L'ensemble de cette gamme de produits est disponible sur notre boutique en ligne



FILTRES CEM POUR UNE SECURITE MAXIMALE

- Conformes aux directives de compatibilité électromagnétique (CEM)
- Augmentent la protection contre les interférences
- Réduisent les émissions transmises par les interférences

GARANTISSEZ LA SÉCURITÉ – MÊME DANS LES ARMOIRES DE COMMANDE

Les filtres secteur permettent de réduire les interférences sans modifier l'alimentation. Les filtres de Murrelektronik réduisent les interférences à l'arrivée qui ont une incidence sur les équipements sensibles et réduisent également les interférences en sortie des équipements auxquels ils sont connectés susceptibles d'endommager l'alimentation secteur. Les alimentations à mode de commutation, les moteurs et les contrôleurs de phase sont des sources types d'interférences continues.

Ces sources comprennent des composants inductifs et capacitifs et leur performance est optimale lorsque leur impédance correspond à la source des interférences. Concernant la mise à la masse, il est important d'avoir une faible impédance. Idéalement, le filtre devrait être aussi proche que possible du point d'entrée du câble dans l'armoire. Si cela est impossible, des câbles blindés devraient alors être utilisés entre le filtre et le point d'entrée. Les tresses de masse doivent être aussi courtes que possible et les surfaces de connexion doivent être exemptes de peinture, etc.

Monophasé



MEF Emparro® 1/1 – ad un livello

- Tension de fonctionnement: 265 V CA/CC max.
- Courant nominal: 20 A

Page 1.7.1



MEF 1/2 SY et MEF 1/2 AS – deux étages

- Tension de fonctionnement: 250 V CA/CC, 0...60 Hz max.
- Courant nominal: 10...16 A

Page 1.7.2

Triphasé



MEF 3/1 N – un étage

- Tension de fonctionnement: 3 × 440 V CA max.
- Courant nominal: 3...20 A

Page 1.7.5



MEF 3/1 N HD – un étage

- Tension de fonctionnement: 3 × 500 V CA max.
- Courant nominal: 10...135 A

Page 1.7.6



MEF 3/1 et MEF 3/2 – un et deux étages

- Tension de fonctionnement: 3 × 500 V CA / 3 × 600 V CA max.
- Courant nominal: 8...180 A

Page 1.7.7

FILTRES CEM

Monophasée, 1 étage

– encliquetable

Homologation: **CE** **UL** **US**

MEF Emparro® 1/1

Atténuation à spectre large



Schéma

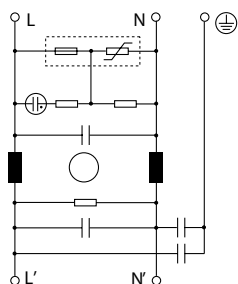

Données de commande

20 A

Réf. art.

10701

Caractéristiques techniques

Tension de service	85...265 V AC/100...230 V DC
Fréquence de service	50...60 Hz
Courant de fuite	max. 1 mA (250 V AC)
Section de raccordement	1.5...10 mm ² monobrin (AWG 16...8) ; 1.5...6 mm ² multibrin (AWG 16...10)

Caractéristiques générales

Catégorie climatique	Classe d'environnement (EN 60721)
Type de raccordement	Serrage à enficher
Mode de fixation	à enclipser sur rail DIN TH35 (EN 60715)

Plan dimensionnel

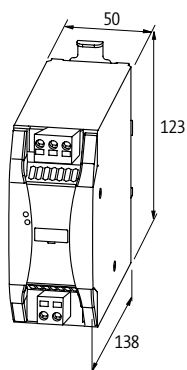

Renseignement

FILTRES CEM

Monophasée, 1 étage

– encliquetable

Homologation:  us

MEF 1/1

pour applications universelles



Schéma

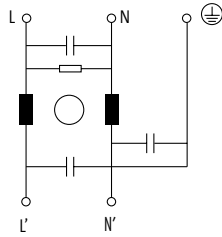

Données de commande

10 A

Réf. art.

10415

20 A

10416

Caractéristiques techniques

Tension de service max. 250 V AC/300 V DC

Fréquence de service 50...60 Hz

Courant de fuite max. 5 mA (250 V AC)

Courant de surcharge $18 \times (IN \ t)$ max. 0.5 ms; $1.5 \times (IN \ t)$ max. 1 min. (1 \times dans l'heure)

Section de raccordement 0.2...6 mm² monobrin (AWG 24...9); 0.2...4 mm² multibrin (AWG 24...11)

Caractéristiques générales

Catégorie climatique 25/085/21 (EN 60068-1)

Tension d'isolation d'essai 2.7 kV (L - N), 2 s; 2.1 kV (L - L), 2 s (EN 60939-2)

Type de raccordement Raccord à visser, protection contre le toucher

Mode de fixation à enclipser sur rail DIN TH35 (EN 60715)

Plan dimensionnel

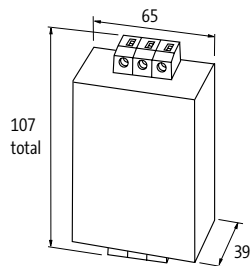

Renseignement

FILTRES CEM

Monophasée, 2 étages

– encliquetable

Homologation: **CE** **UL** **US**

MEF 1/2 SY

contre les perturbations symétriques



Schéma

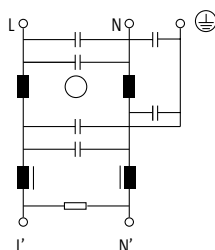

Données de commande

	Réf. art.
1 A	10460
2 A	10461
3 A	10462
4 A	10463
6 A	10464
16 A	10466

Caractéristiques techniques

Tension de service	max. 250 V AC/300 V DC
Fréquence de service	50...60 Hz
Courant de surcharge	18 × (IN t) max. 0.5 ms; 1.5 × (IN t) max. 1 min. (1 × dans l'heure)
Courant de fuite	max. 5 mA (250 V AC)
Section de raccordement	0.2...6 mm ² monobrin (AWG 24...9); 0.2...4 mm ² multibrin (AWG 24...11)

Caractéristiques générales

Catégorie climatique	25/085/21 (EN 60068-1)
Tension d'isolation d'essai	2.7 kV (L - N), 2 s; 2.1 kV (L - L), 2 s (EN 60939-2)
Type de raccordement	Raccord à visser, protection contre le toucher
Mode de fixation	à enclipser sur rail DIN TH35 (EN 60715)

Description

Description du fonctionnement	Les filtres d'antiparasitage secteur monophasés et à 2 niveaux MEF 1/2 sont utilisés dans la plage de 0.1...30 MHz pour affaiblir les perturbations liées aux lignes sur les câbles réseau, d'alimentation et de commande. L'effet de filtrage optimale est obtenu avec des lignes de raccordement courtes (recommandation : branchement à la terre < 10 cm) et des sections les plus grandes possible. Les filtres d'antiparasitage secteur agissent dans les deux sens. Les filtres sont conçus pour les applications les plus exigeantes. Les filtres sont conçus pour des applications dans des appareils fixes. Un étage du filtre est toujours destiné à l'affaiblissement des perturbations asymétriques (bobines à compensation magnétique). Le deuxième étage, suivant l'application principale, est conçu pour les perturbations symétriques ou asymétriques.
-------------------------------	---

Domaine d'utilisation	Perturbations symétriques : - appareils avec fréquences de répétition élevées des opérations de commutation, - alimentations à découpage, - contrôle de l'angle de phase, - alimentation de moteurs universels, - après les transformateurs
-----------------------	---

Plan dimensionnel

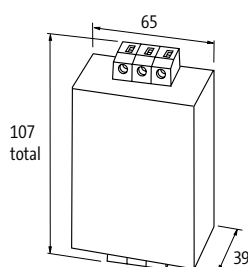

Renseignement

FILTRES CEM

Monophasée, 2 étages

– encliquetable

Homologation: 

MEF 1/2 AS

contre les perturbations asymétriques



Schéma

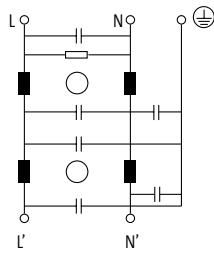

Données de commande

	Réf. art.
3 A	10470
6 A	10471
10 A	10472

Caractéristiques techniques

Tension de service	max. 250 V AC/300 V DC
Fréquence de service	50...60 Hz
Courant de fuite	max. 5 mA (250 V AC)
Courant de surcharge	18 × (IN t) max. 0.5 ms; 1.5 × (IN t) max. 1 min. (1 × dans l'heure)
Section de raccordement	0.2...6 mm ² monobrin (AWG 24...9); 0.2...4 mm ² multibrin (AWG 24...11)

Caractéristiques générales

Catégorie climatique	25/085/21 (EN 60068-1)
Tension d'isolation d'essai	2.7 kV (L - N), 2 s; 2.1 kV (L - L), 2 s (EN 60939-2)
Type de raccordement	Raccord à visser, protection contre le toucher
Mode de fixation	à enclipser sur rail DIN TH35 (EN 60715)

Description

Description du fonctionnement

Les filtres d'antiparasitage secteur monophasés et à 2 niveaux MEF 1/2 sont utilisés dans la plage de 0.1...30 MHz pour affaiblir les perturbations liées aux lignes sur les câbles réseau, d'alimentation et de commande. L'effet de filtrage optimale est obtenu avec des lignes de raccordement courtes (recommandation : branchement à la terre < 10 cm) et des sections les plus grandes possible. Les filtres d'antiparasitage secteur agissent dans les deux sens. Les filtres sont conçus pour les applications les plus exigeantes. Les filtres sont conçus pour des applications dans des appareils fixes. Un étage du filtre est toujours destiné à l'affaiblissement des perturbations asymétriques (bobines à compensation magnétique). Le deuxième étage, suivant l'application principale, est conçu pour les perturbations symétriques ou asymétriques.

Domaine d'utilisation

Perturbations asymétriques : - appareils avec fréquence de commutation rapide et fréquence de répétition élevées des opérations de commutation, - alimentations à découpage, - dans les réseaux CC, - avant les transformateurs, - avec les convertisseurs de fréquence

Plan dimensionnel

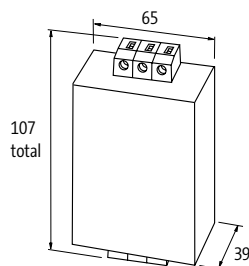

Renseignement

FILTRES CEM

Triphasée, 1 niveau

– encliquetable

– avec conducteur neutre

Homologation: 

MEF 3/1 N

pour applications universelles



Schéma

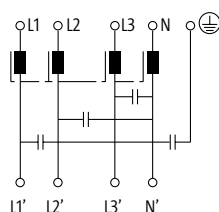

Données de commande

	Réf. art.
3 A	10510
6 A	10511
10 A	10512
20 A	10513

Caractéristiques techniques

Tension de service	max. 4 × 440 V AC
Fréquence de service	50...60 Hz
Courant de fuite	max. 3 mA (250 V AC)
Courant de surcharge	18 × (IN t) max. 0.5 ms; 1.5 × (IN t) max. 1 min. (1 × dans l'heure)
Section de raccordement	0.2...6 mm ² monobrin (AWG 24...9); 0.2...4 mm ² multibrin (AWG 24...11)

Caractéristiques générales

Catégorie climatique	25/085/21 (EN 60068-1)
Tension d'isolation d'essai	2.7 kV (L - N), 2 s; 2.1 kV (L - L), 2 s (EN 60939-2)
Type de raccordement	Raccord à visser, protection contre le toucher
Mode de fixation	à enclipser sur rail DIN TH35 (EN 60715)

Description

Description du fonctionnement

Les filtres d'antiparasitage secteur triphasés et à 1 niveau MEF 3/1 sont utilisés dans la plage de 0.1...30 MHz pour affaiblir les perturbations liées aux lignes sur les câbles réseau et d'alimentation. Ils conviennent pour les réseaux TN-S, TN-C-S et TT. L'effet de filtrage optimale est obtenu avec des lignes de raccordement courtes (recommandation : branchement à la terre < 10 cm) et des sections les plus grandes possible. Les filtres d'antiparasitage secteur agissent dans les deux sens. Ils réduisent les perturbations symétriques et asymétriques qui se produisent fréquemment avec les appareils triphasés à commande électronique en raison de l'influence du réseau.

Plan dimensionnel

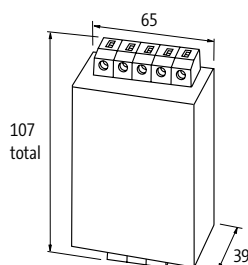

Renseignement

FILTRES CEM

Triphasée, 1 niveau

– avec conducteur neutre

Homologation: 

MEF 3/1 N HD

avec forte atténuation



Schéma

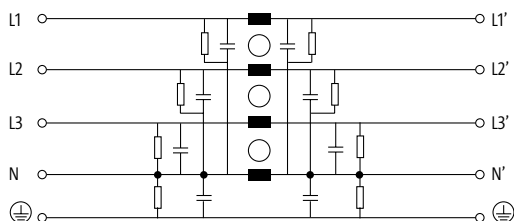

Données de commande	HxLxP/kg	Réf. art.
10 A	153x130x100/1.0	10571
18 A	153x130x100/1.0	10572
36 A	153x130x100/1.1	10574
72 A	153x118x125/1.6	10575
100 A	170x180x140/3.4	10577
135 A	170x180x140/4.5	10578

Caractéristiques techniques

Section de raccordement	0.2...10 mm ² monobrin (AWG 24...7); 0.2...6 mm ² multibrin (AWG 24...9)
Tension de service	max. 3 × 500 V AC
Fréquence de service	50...60 Hz
Courant de fuite	max. 15 mA (250 V AC)
Courant de surcharge	18 × (IN t) max. 0.5 ms; 1.5 × (IN t) max. 1 min. (1 × dans l'heure)

Caractéristiques générales

Mode de fixation	à visser, M6
Catégorie climatique	25/085/21 (EN 60068-1)
Tension d'isolation d'essai	3.3 kV (L - N), 2 s; 3.1 kV (L - L), 2 s

Description

Description du fonctionnement Les filtres d'antiparasitage secteur triphasés et à 1 niveau MEF 3/1 sont utilisés dans la plage de 0.1...30 MHz pour affaiblir les perturbations liées aux lignes sur les câbles réseau et d'alimentation. Ils conviennent pour les réseaux TN-S, TN-C-S et TT. L'effet de filtrage optimale est obtenu avec des lignes de raccordement courtes (recommandation : branchement à la terre < 10 cm) et des sections les plus grandes possible. Les filtres d'antiparasitage secteur agissent dans les deux sens. Ils réduisent les perturbations symétriques et asymétriques qui se produisent fréquemment avec les appareils triphasés à commande électronique en raison de l'influence du réseau.

Plan dimensionnel

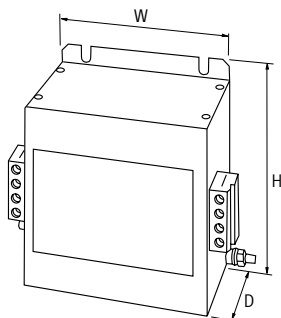

Renseignement

FILTRES CEM

Triphasée, 1 niveau

– Forme de livre peu encombrante

Homologation: 

MEF 3/1



Schéma

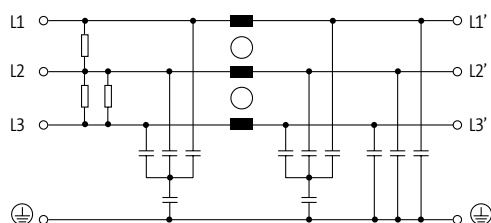

Données de commande	HxLxP/kg	Réf. art.
8 A	250x90x100/1.3	10531
16 A	250x90x100/1.3	10532
25 A	250x90x100/1.3	10533
36 A	250x90x100/1.5	10534
50 A	250x90x100/1.7	10535
80 A	270x85x135/2.2	10537
110 A	270x90x150/3.2	10538
180 A	380x120x170/5.1	10539

Caractéristiques techniques

Tension de service	max. 3 × 600 V AC
Fréquence de service	50...60 Hz
Courant de surcharge	18 × (IN t) max. 0.5 ms; 1.5 × (IN t) max. 1 min. (1 × dans l'heure)
Courant de fuite	max. 10 mA (250 V AC)
Section de raccordement	0.2...10 mm ² monobrin (AWG 24...7); 0.2...6 mm ² multibrin (AWG 24...9)

Caractéristiques générales

Catégorie climatique	25/085/21 (EN 60068-1)
Tension d'isolation d'essai	3.3 kV (L - N), 2 s; 3.1 kV (L - L), 2 s
Type de raccordement	Raccord à visser, protection contre le toucher
Mode de fixation	à visser

Description

Description du fonctionnement
 Les filtres 3-phasé et 1-2 étages EMC MEF 3/1-3/2 sont utilisés pour la plage 0.1...30 MHz et atténuation d'interférences détectées dans les câbles du secteur, des appareils d'alimentation et systèmes de commande. Ils conviennent aux réseaux TN-C. On obtient les meilleurs résultats avec des câbles de connexion courts (suggestion : liaison à la terre < 10 cm) ayant le plus gros diamètre possible. Les filtres EMC sont bidirectionnels. Ils réduisent les interférences symétriques et asymétriques qui se produisent souvent avec les convertisseurs de fréquence et alimentations à découpage.

Plan dimensionnel

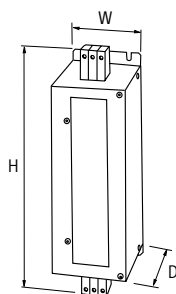

Renseignement

FILTRES CEM

3 phases, 2 étages

– Forme de livre peu encombrante

Homologation: 

MEF 3/2



Schéma

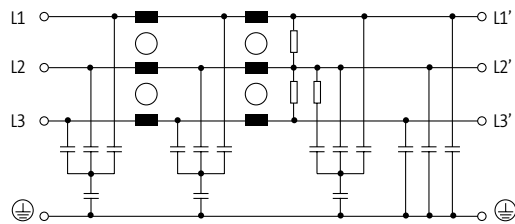

Données de commande

HxLxP/kg

Réf. art.

8 A	226x50x140/1.7	10550
12 A	226x50x140/1.7	10551
16 A	226x50x140/1.7	10552
25 A	226x50x140/1.7	10553
36 A	226x50x140/1.7	10554
50 A	295x70x177/3.7	10555
80 A	295x70x177/5.1	10556

Caractéristiques techniques

Tension de service	max. 3 × 500 V AC
Fréquence de service	50..60 Hz
Courant de surcharge	18 × (IN t) max. 0.5 ms; 1.5 × (IN t) max. 1 min. (1 × dans l'heure)
Courant de fuite	max. 15 mA (250 V AC)
Section de raccordement	0.2...10 mm ² monobrin (AWG 24...7); 0.2...6 mm ² multibrin (AWG 24...9)

Caractéristiques générales

Catégorie climatique	25/085/21 (EN 60068-1)
Tension d'isolation d'essai	3.3 kV (L - N), 2 s; 3.1 kV (L - L), 2 s
Type de raccordement	Raccord à visser, protection contre le toucher
Mode de fixation	à visser

Description

Description du fonctionnement Les filtres 3-phasé et 1-1/2 étages EMC MEF 3/1-3/2 sont utilisés pour la plage 0.1...30 MHz et atténuation d'interférences détectées dans les câbles du secteur, des appareils d'alimentation et systèmes de commande. Ils conviennent aux réseaux TN-C. On obtient les meilleurs résultats avec des câbles de connexion courts (suggestion : liaison à la terre < 10 cm) ayant le plus gros diamètre possible. Les filtres EMC sont bidirectionnels. Ils réduisent les interférences symétriques et asymétriques qui se produisent souvent avec les convertisseurs de fréquence et alimentations à découpage.

Plan dimensionnel

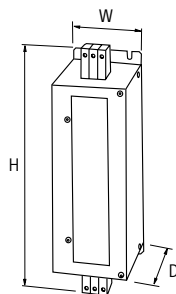

Renseignement



MODULES D'ANTIPARASITAGE CEM

PETITS DISPOSITIFS, GRAND IMPACT

- Conformes aux directives de compatibilité électromagnétique (CEM)
- Réduisent les surtensions
- Empêchent les courts-circuits de bobine

MURRELEKTRONIK SOLUTIONNE VOS PROBLEMES D'INTERFERENCES

- Des interférences minimales grâce au réglage de votre charge inductive
- Modules faciles à installer – montage parfait systématique
- Empêche les défaillances opérationnelles et coupures pour une plus grande disponibilité
- Longue durée de service des contacts et des éléments de commutation avec des coûts de maintenance réduits

L'ANTI-PARASITE APPROPRIÉ À TOUTES LES CHARGES INDUCTIVES STANDARD

Pour contacteurs

- Solutions à système intégré convenant à tous les contacteurs standard
- Dispositifs anti-parasites universels pour contacteurs ou relais encliquetables ou collables sur la surface de montage

Pour moteurs

- Dispositif anti-parasite situé directement à côté de la source d'interférence ou à l'intérieur de la boîte à bornes du moteur
- Le connecteur de moteur comporte 10 pôles et un point de mise à la terre avec un module anti-parasite intégré et un câble pré-câblé
- Des solutions à système intégré permettant une connexion directe au contacteur
- Dispositifs anti-parasites universels encliquetables à côté du contacteur de moteur

Pour connecteurs d'électrovannes

- Les dispositifs anti-parasites se montent facilement entre la base et l'opercule du connecteur d'EV et non sur le joint plat comme auparavant

Modules d'antiparasitage CEM

 <p>Pour contacteurs ABB, General Electric, Eaton, Omron, Rockwell A. B., Schneider-Telemecanique, Siemens</p> <p>Dispositifs anti-parasites universels</p> <p style="text-align: right;"><i>Page 1.8.1</i></p>	 <p>Pour moteurs – Installation dans le moteur RC 3 U, RC 3 R, RC 3 ST</p> <p style="text-align: right;"><i>Page 1.8.12</i></p>
 <p>Pour moteurs – Installation dans l'armoire RC 3 BUR, HRC 3 AS, RC 3 RT</p> <p style="text-align: right;"><i>Page 1.8.15</i></p>	 <p>Pour connecteurs d'électrovanne Forme A, B, BI, C, CI</p> <p style="text-align: right;"><i>Page 1.8.17</i></p>

MODULES D'ANTIPARASITAGE CEM

Dispositifs anti-parasites pour contacteurs



BC



A 16



A 110

Homologation: US

Schéma du circuit

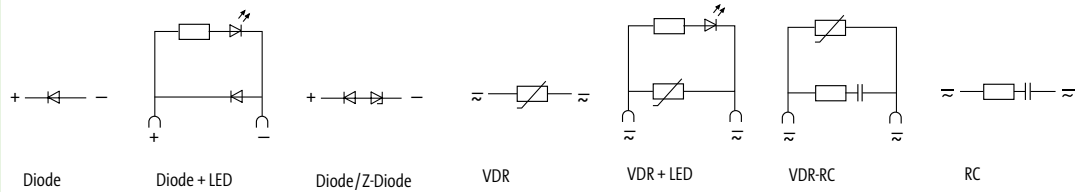

Contacteurs appropriés

B 6, BC 6, VB 6, KC 6

A 9...A 16

A 26...A 110

Données de commande

		Réf. art.	Réf. art.	Réf. art.
Tension	Disp. anti-parasite	Homologation	Homologation	Homologation
24...240 V CC	Diode		26440	
24 V CC	Diode + LED			
	Diode/Diode Z			
24 V CA/CC	VDR	CSA	26277	
	VDR + LED			
	RC			
48 V CC	Diode/Diode Z			
48 V CA/CC	VDR	CSA	26278	
	RC			
110 V CA/CC	VDR			
	VDR + LED			
	VDR-RC			
	RC	CSA	21172	CSA 21173
230 V CA/CC	VDR	CSA	26079	
	VDR + LED			
	VDR-RC			
	VDR-RC + LED			
	RC	CSA	21172	CSA 21173
400 V CA/CC	VDR			
	RC			
415 V CA/CC	RC			

Caractéristiques techniques

Coefficient d'amortissement	$\sim 1.5 \times U_N$
Plage de température	-20...+70 °C
Matériau	Plastique, ignifugeant (UL 94)
Fils de connexion	cosses à fixation automatique

Plan dimensionnel

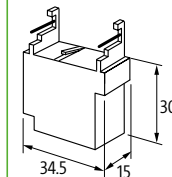
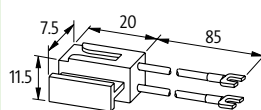

Renseignement

Modules d'antiparasitage CEM

MODULES D'ANTIPARASITAGE CEM

Dispositifs anti-parasites pour contacteurs



Homologation: US

M



CL



Schéma du circuit

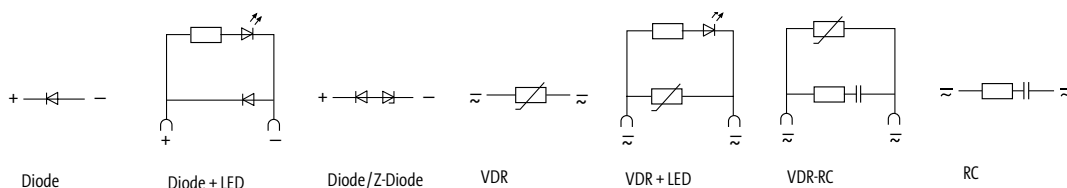

Contacteurs appropriés

M	CL00, 01, 02, 25	CL03, 04, 45	CL05...10
---	------------------	--------------	-----------

Données de commande

	Réf. art.	Réf. art.	Réf. art.	Réf. art.
--	-----------	-----------	-----------	-----------

Tension	Disp. anti-parasite	Réf. art.	Réf. art.	Réf. art.	Réf. art.
24...240 V CC	Diode	2000-68300-1100000	2000-69100-1100000	2000-69200-1100000	
24 V CC	Diode + LED				
	Diode/Diode Z				
24 V CA/CC	VDR	2000-68300-4400000	2000-69100-4400000	2000-69200-4400000	2000-69100-4400000
	VDR + LED				
	RC	2000-68300-4300000	2000-69100-4300000	2000-69200-4300000	2000-69101-4300000
48 V CC	Diode/Diode Z				
48 V CA/CC	VDR	2000-68300-4400000	2000-69100-4400000	2000-69200-4400000	2000-69100-4400000
	RC	2000-68300-4300000	2000-69100-4300000	2000-69200-4300000	2000-69101-4300000
110 V CA/CC	VDR		2000-69100-7400000	2000-69200-7400000	2000-69100-7400000
	VDR + LED				
	VDR-RC				
	RC		2000-69100-7300000		
230 V CA/CC	VDR		2000-69100-2420000	2000-69200-2420000	
	VDR + LED				
	VDR-RC				
	VDR-RC + LED				
	RC			2000-69200-2320000	2000-69101-2320000
400 V CA/CC	VDR		2000-69100-5420000	2000-69200-5420000	2000-69100-5420000
	RC				
415 V CA/CC	RC				

Caractéristiques techniques

Coefficient d'amortissement	$\sim 1.5 \times U_N$
Plage de température	-20...+70 °C
Matériau	Plastique, ignifugeant (UL 94)
Fils de connexion	plot

Plan dimensionnel

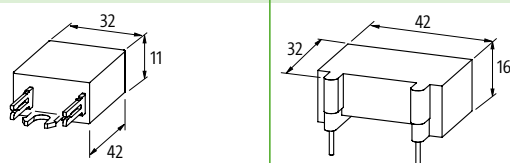

Renseignement

Réf. art. 2000-69200-1100000 – également pour bobines 10 CC CL05...

Dispositifs anti-parasites pour contacteurs



Homologation: **UL** **US**

X-Start



Schéma du circuit

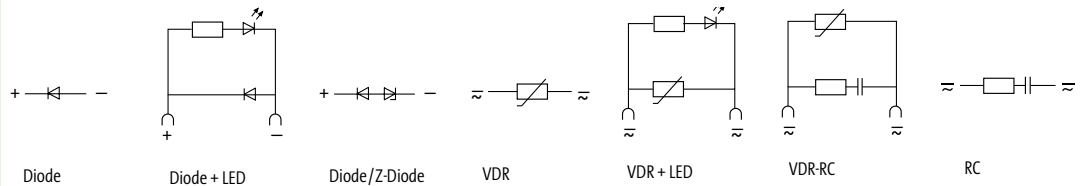

Contacteurs appropriés

DIL M7...15 DIL MP20, DIL A	DIL M17...32	DIL M40...95
--------------------------------	--------------	--------------

Données de commande

		Réf. art.	Réf. art.	Réf. art.
Tension	Disp. anti-parasite			
24...240 V CC	Diode			
24 V CC	Diode + LED			
	Diode/Diode Z			
24 V CA/CC	VDR			
	VDR + LED	26013	26015	
	RC			
48 V CC	Diode/Diode Z			
48 V CA	VDR + LED	26013	26015	
	RC			
110 V CA/CC	VDR			
	VDR + LED	26014		
	VDR-RC			
	RC	20007	20008	20009
230 V CA/CC	VDR			
	VDR + LED	26014		
	VDR-RC			
	VDR-RC + LED			
	RC	20007	20008	20009
400 V CA/CC	VDR			
	RC			

Caractéristiques techniques

Coefficient d'amortissement	$\sim 1.5 \times U_N$
Plage de température	-20...+70 °C
Matériau	Plastique, ignifugeant (UL 94)
Fils de connexion	plot

Plan dimensionnel

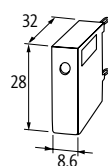

Renseignement

Voyant LED pour 24 V CC sans dispositif anti-parasite, disponible sur demande.

MODULES D'ANTIPARASITAGE CEM

Dispositifs anti-parasites pour contacteurs



Homologation: US

DIL E



Schéma du circuit

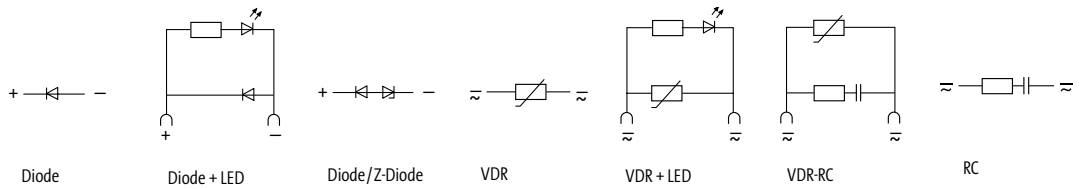

Contacteurs appropriés

DIL E...

Données de commande

Réf. art.

Tension	Disp. anti-parasite	Réf. art.
24...240 V CC	Diode	
24 V CC	Diode + LED	
	Diode/Z-Diode	
24 V CA/CC	VDR	
	VDR + LED	
	RC	
48 V CC	Diode/Z-Diode	
48 V CA/CC	VDR	
	RC	
110 V CA/CC	VDR	
	VDR + LED	
	VDR-RC	
	RC	
230 V CA/CC	VDR	21054
	VDR + LED	26086
	VDR-RC	
	VDR-RC + LED	
	RC	21054
400 V CA/CC	VDR	
	RC	

Caractéristiques techniques

Coefficient d'amortissement	$\sim 1.5 \times U_N$
Plage de température	-20...+70 °C
Matériau	Plastique, ignifugeant (UL 94)
Fils de connexion	cosses à fixation automatique

Plan dimensionnel

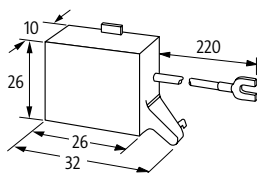

Renseignement

MODULES D'ANTIPARASITAGE CEM

Dispositifs anti-parasites pour contacteurs

OMRON

J7KNA



J7KN



J7KN



Schéma du circuit

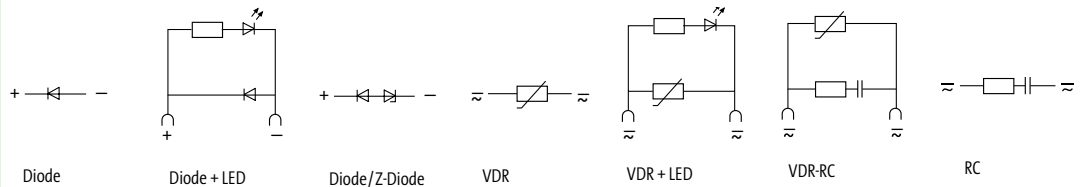

Contacteurs appropriés

J7KNA

J7KN

J7KN

Données de commande

		Réf. art.	Réf. art.	Réf. art.
Tension	Disp. anti-parasite			Homologation
24...240 V CC	Diode			
24 V CC	Diode + LED			
	Diode/Diode Z			
24 V CA/CC	VDR			cURus / CSA 26400
	VDR + LED			
	RC	2000-68800-2300000	2000-69000-2300000	
48 V CC	Diode/Diode Z			
48 V CA	VDR			cURus / CSA 26401
	RC			
110 V CA/CC	VDR			
	VDR + LED			
	VDR-RC			
	RC	2000-68800-7300000		
230 V CA/CC	VDR			cURus / CSA 26403
	VDR + LED			
	VDR-RC			
	VDR-RC + LED			
	RC	2000-68800-2320000		
400 V CA/CC	VDR			cURus / CSA 26404
	RC			

Caractéristiques techniques

Coefficient d'amortissement	$\sim 1.5 \times U_N$
Plage de température	-20...+70 °C
Matériau	Plastique, ignifugeant (UL 94)
Fils de connexion	cosses à fixation automatique

Plan dimensionnel

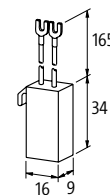
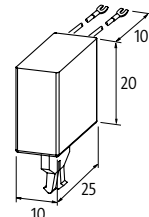
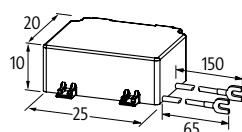

Renseignement

Autres types sur demande.

MODULES D'ANTIPARASITAGE CEM

Dispositifs anti-parasites pour contacteurs



Homologation: US

I00-C



Schéma du circuit

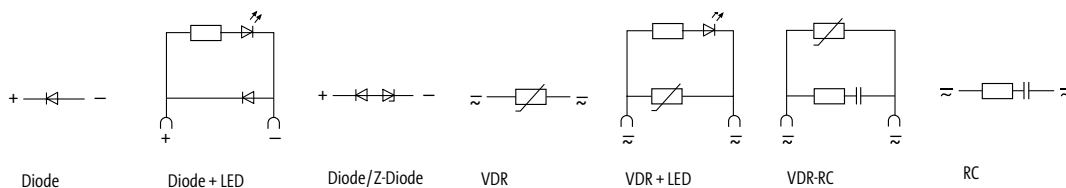

Contacteurs appropriés

I00-C09...C85

Données de commande

Données de commande		Réf. art.
Tension	Disp. anti-parasite	
24...240 V CC	Diode	2000-68200-1100000
24 V CC	Diode + LED	
24 V CA/CC	Diode /Z-Diode	
	RC	2000-68200-4300000
	VDR	2000-68200-4400000
48 V CA/CC	RC	2000-68200-4300000
	VDR	2000-68200-4400000
110 V CA/CC	VDR	2000-68200-7400000
	VDR + LED	
	VDR-RC	
	RC	2000-68200-1320000
230 V CA/CC	VDR	2000-68200-2420000
	VDR + LED	
	VDR-RC	
	VDR-RC + LED	
	RC	2000-68200-1320000
400 V CA/CC	RC	2000-68200-5320000
	VDR	2000-68200-5420000

Caractéristiques techniques

Coefficient d'amortissement	$\sim 1.5 \times U_N$
Plage de température	-20...+70 °C
Matériau	Plastique, ignifugeant (UL 94)
Fils de connexion	plot

Plan dimensionnel

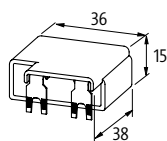

Renseignement

MODULES D'ANTIPARASITAGE CEM

Dispositifs anti-parasites pour contacteurs



TeSys



TeSys



TeSys



Schéma du circuit

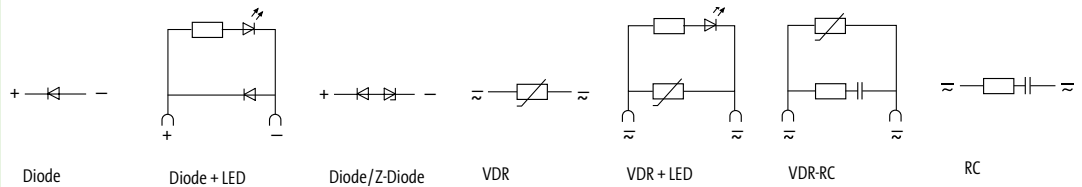

Contacteurs appropriés

LC 1 D09...D38 LC 1 DT20, DT40, LC 2 D09...D38 Bobine AC	LC 1 D09...D38 LC 1 DT20, DT40, LC 2 D09...D38 Bobine DC	CA 2 DN, CA 3 DN série „d“ LC 1 DT20, DT40, LC 2 D09...D38
--	--	---

Données de commande		Réf. art.	Réf. art.	Réf. art.	Réf. art.
Tension	Disp. anti-parasite		Homologation	Homologation	
24...240 V CC	Diode			cURus 2000-69300-1100000	26481
24 V CC	Diode Z	26476		cURus 2000-69300-5200000	
24 V CA/CC	VDR		cURus 2000-69400-4400000	cURus 2000-69300-4400000	
	RC		cURus 2000-69400-4300000	cURus 2000-69300-4300000	21070
30...250 V CC	Diode Z				
	VDR		cURus 2000-69400-4400000	cURus 2000-69300-4400000	
	VDR + LED				
48 V CA/CC	RC		cURus 2000-69400-4300000	cURus 2000-69300-4300000	21070
	VDR		cURus 2000-69400-7400000	cURus 2000-69300-7400000	
	VDR + LED				
110 V CA/CC	RC	21063	cURus 2000-69400-7300000	cURus 2000-69300-7300000	21071
	VDR		cURus 2000-69400-2420000	cURus 2000-69300-2420000	
	VDR + LED				
230 V CA/CC	VDR-RC + LED				
	RC	21063	cURus 2000-69400-2320000	cURus 2000-69300-2320000	21060
	RC + LED				
	VDR		cURus 2000-69400-5420000		
400 V CA/CC	RC		cURus 2000-69400-5320000		

Caractéristiques techniques

Coefficient d'amortissement	$\sim 1.5 \times U_N$
Plage de température	-20...+70 °C
Matériau	Plastique, ignifugeant (UL 94)

Fils de connexion	plot	cosses à fixation autom.	cosses à fixation autom.	plot
-------------------	------	--------------------------	--------------------------	------

Plan dimensionnel

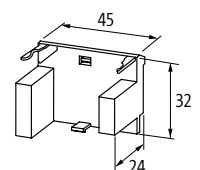
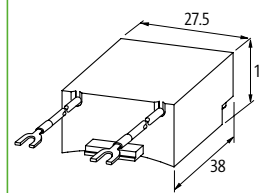
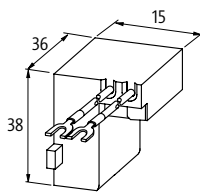
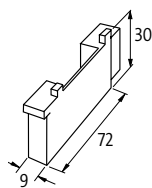

Renseignement

MODULES D'ANTIPARASITAGE CEM

Dispositifs anti-parasites pour contacteurs

SIEMENS



Homologation:

S00



S0



Schéma du circuit

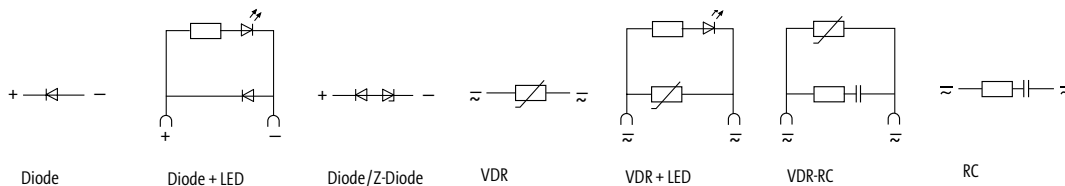

Contacteurs appropriés

3 RT 20.15/16/17/18

3 RT 20.25/26/27/28

Données de commande

Données de commande		Réf. art.	Réf. art.
Tension	Disp. anti-parasite		
24...240 V CC	Diode	2000-68500-1100000	
24 V CC	Diode + LED		2000-68400-2010000
	Diode/Diode Z		
24 V CA/CC	VDR	2000-68500-4400000	2000-68400-4400000
	VDR + LED	2000-68500-4410000	2000-68400-4410000
	RC	2000-68500-4300000	2000-68400-4300000
48 V CA/CC	VDR		
	RC	2000-68500-4300000	2000-68400-4300000
110 V CA/CC	VDR	2000-68500-7400000	2000-68400-7400000
	VDR + LED	2000-68500-7410000	2000-68400-7410000
	VDR-RC		
	RC	2000-68500-7300000	2000-68400-7300000
230 V CA/CC	VDR	2000-68500-2420000	2000-68400-2420000
	VDR + LED	2000-68500-2470000	
	RC	2000-68500-2320000	2000-68400-2320000
400 V CA/CC	VDR	2000-68500-5420000	2000-68400-5420000
	RC	2000-68500-5320000	2000-68400-5320000

Caractéristiques techniques

Coefficient d'amortissement	$\sim 1.5 \times U_N$
Plage de température	-20...+70 °C
Matériau	Plastique, ignifugeant (UL 94)
Fils de connexion	plot

Plan dimensionnel

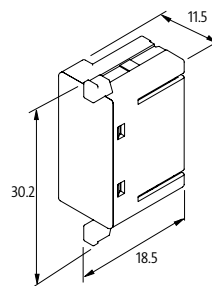
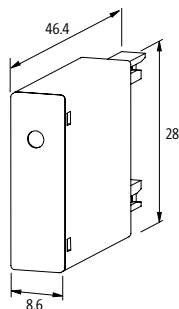

Renseignement

Dispositifs anti-parasites pour contacteurs SIEMENS

S0 4



S0 1



3 TF/L-3 TF



Schéma du circuit

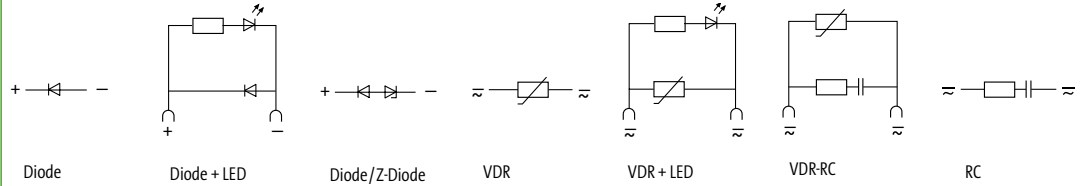

Contacteurs appropriés

3 TF 30...35
3 TF 40...45

3 TF 30...45
3 TB 40...3 TB 44

3 TH 2, 3 TF 2
3 TH 20, 3 TF 20

Données de commande

Données de commande		Réf. art.	Réf. art.	Réf. art.
Tension	Disp. anti-parasite	Homologation	Homologation	Homologation
24...240 V CC	Diode	CSA	UR / CSA	cURus / CSA
24 V CC	Diode + LED	26588	26283	26036
	Diode/Diode Z		UR / CSA	cURus / CSA
24 V CA/CC	VDR	CSA	26576	26034
	VDR + LED			
	RC		UR / CSA	22050
48 V CC	Diode/Diode Z			
48 V CA/CC	VDR	CSA	26576	cURus / CSA
	RC		UR / CSA	26038
110 V CA/CC	VDR			
	VDR + LED			
	VDR-RC			
	RC		UR / CSA	22051
230 V CA/CC	VDR	CSA	26578	UR / CSA
	VDR + LED			26317
	VDR-RC			cURus / CSA
	RC		UR / CSA	26039
	RC		UR / CSA	22052
	RC		UR / CSA	22054
400 V CA/CC	VDR			
	RC		UR / CSA	22054

Caractéristiques techniques

Coefficient d'amortissement	$\sim 1.5 \times U_N$
Plage de température	-20...+70 °C
Matériau	Plastique, ignifugeant (UL 94)
Fils de connexion	cosses à fixation automatique

Plan dimensionnel

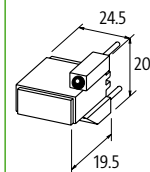
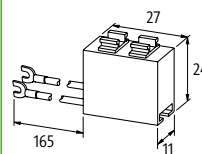
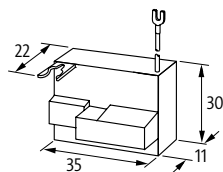

Renseignement

MODULES D'ANTIPARASITAGE CEM

Disp. anti-parasites

– universel

A0



AD



CF



Schéma du circuit

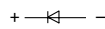

Diode

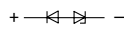

Diode/Z-Diode

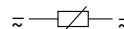

VDR

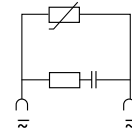

VDR-RC

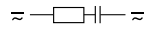

RC

Contacteurs appropriés

universel

universel

universel

Données de commande

Données de commande		Réf. art.	Réf. art.	Réf. art.	Puiss. de maintien de bobine		
Tension	Disp. anti-parasite	Homologation	Homologation	Homologation	A0	AD	CF
240 V CC maxi	Diode	CSA 26001			15 W		
24 V CC	Diode Z	CSA 26120	CSA 26073		25 W	75 W	
24 V CA/CC	VDR	cURus / CSA 26180	CSA 26720		50 VA/W	200 VA/W	
	RC			CSA 20680			20 VA
48 V CA/CC	VDR	cURus / CSA 26181			70 VA/W		
	RC	cURus / CSA 20001	cURus / CSA 20013		15 VA	15 VA	
110 V CA/CC	VDR	cURus / CSA 26182	CSA 26722		100 VA/W	200 VA/W	
	VDR-RC						
230 V CA/CC	RC						
	VDR	cURus / CSA 26183	CSA 26723		200 VA/W	200 VA/W	
400 V CA/CC	VDR	cURus / CSA 26184			200 VA/W		
	RC		CSA 20014	CSA 20682		25 VA	20 VA
	RC	cURus / CSA 20002	cURus / CSA 20010	CSA 20683	15 VA	75 VA	20 VA
	RC		cURus / CSA 20011	CSA ²⁾ 20687		100 VA	50 VA
400 V CA/CC	VDR		CSA 26724			200 VA/W	
	RC	cURus / CSA 20004	cURus / CSA 20012	CSA 20688	15 VA	100 VA	50 VA
RC							

Caractéristiques techniques

Coefficient d'amortissement	env. 1.5
Plage de température	-20...+70 °C
Matériau	Plastique, ignifugeant (UL 94)
Fils de connexion	cosses à fixation automatique

Plan dimensionnel

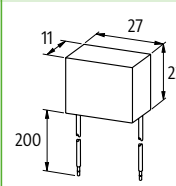
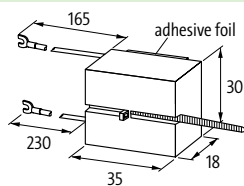
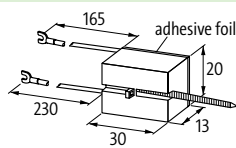

Form 1

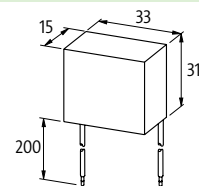

²⁾ Form 2

Renseignements

Réf. art. **26184** – jusqu'à 300 V CA/CC

MODULES D'ANTIPARASITAGE CEM

Anti-parasites pour moteurs

Méthodes de montage :

- sur la boîte à bornes du moteur
- à l'intérieur de la boîte à bornes du moteur
- à l'intérieur du boîtier de distribution
- sur rail DIN 35 mm suivant EN 60715

RC 3 U

vis M16 x 1.5



RC 3 BU



RC 3 BUG



Schéma du circuit

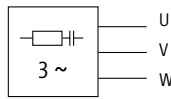

RC

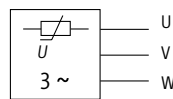

VDR

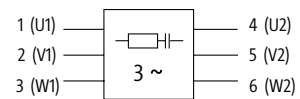

RC-(1) per phase

Données de commande

Tension	Cap. nom. du moteur	Disp. anti-parasite/Homologation	Réf. art.	Disp. anti-parasite/Homologation	Réf. art.	Disp. anti-parasite/Homologation	Réf. art.
3 x 400 V CA	4 kW	RC	23022	RC / cURus	23050	RC	23104
	4 kW			VDR / cURus	23115	VDR	23100
	4 kW			VDR / cURus	23115	RC	23104
	7.5 kW			VDR / cURus	23115	RC	23104
	10 kW	RC	23011	VDR / cURus	23118	RC	23106
	10 kW	RC-par phase	23043				
3 x 575 V CA	20 kW			VDR / cURus	23118		
	4 kW			RC / cURus	23050		
	7.5 kW	RC / cURus	23035			RC	23104
	20 kW					VDR	23102
3 x 690 V CA	45 kW					RC par phase	23103
	4 kW			RC / cURus	23056	RC	23104
	7.5 kW					RC	23104
	20 kW						

Caractéristiques techniques

Fréquence	pour RC : 50...60 Hz; pour VDR : 10...400 Hz		
Matériau	Plastique, ignifugeant (UL 94)		
Matière d'enrobage	Epoxy 2 composants		
Plage de température	-20...+60 °C		
Méthode de connexion	Câble PVC de 500 mm env. 3 x 0.75 mm ² ou 7 x 0.75 mm ²	Conducteur simple de 200 mm env. 0.35 mm ² ; Réf. art. 23056 0.5 mm ² avec cosses à fixation automatique	Conducteur simple de 500 mm env. 1 mm ²

Plan dimensionnel

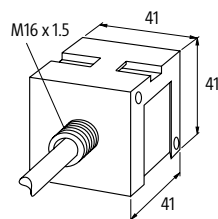

Pour montage sur rail DIN
2 x Réf. art. **20900** pieds adaptateurs

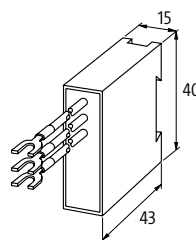

Pour montage sur rail DIN
1 x Réf. art. **20900** pieds adaptateurs

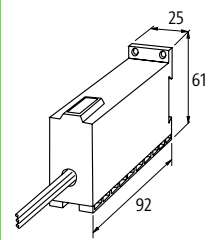

Pour montage sur rail DIN
2 x Réf. art. **20900** pieds adaptateurs

Renseignement

Ne pas utiliser de dispositifs anti-parasites pour moteur RC sur des entraînements à fréquence variable.
1 x Réf. art. **23103, 23043** requis par phase.

MODULES D'ANTIPARASITAGE CEM

Anti-parasites pour moteurs

Méthodes de montage :

- avec M16 × 1.5 et M20 × 1.5
- sur la boîte à bornes du moteur avec fiches de connexion

RC 3 R

vis M16 × 1.5



RC 3 R

vis M16 × 1.5

RC 3 RG

vis M20 × 1.5



Schéma du circuit

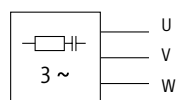

RC

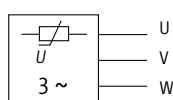

VDR

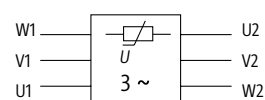

VDR-(1) per phase

Données de commande		Réf. art.	Réf. art.	Réf. art.
Tension	Cap. nom. du moteur	Disp. anti-parasite/Homologation	Disp. anti-parasite/Homologation	Disp. anti-parasite/Homologation
3 × 400 V CA	4 kW	VDR / cURus	23170	VDR / cURus
	4 kW			
	4 kW			
	7.5 kW	VDR	23171	
	10 kW			VDR
	20 kW			VDR
3 × 575 V CA	4 kW	VDR / cURus	23172	RC / cURus
	7.5 kW	VDR / cURus	23173	
	10 kW			VDR / cURus
	20 kW			VDR / cURus
	20 kW			VDR par phase
3 × 690 V CA	7.5 kW	VDR	23174	
	20 kW			VDR

Caractéristiques techniques

Fréquence	pour RC : 50...60 Hz; pour VDR : 10...400 Hz		
Matériau	Plastique, ignifugeant (UL 94)		
Matière d'enrobage	Epoxy 2 composants		
Plage de température	-20...+60 °C		
Méthode de connexion	Conducteur simple de 100 mm env. 0.5 mm ²		Conducteur simple de 150 mm env. 1 mm ²
Cosses rondes	isolées M6	isolées M4	isolées M6

Plan dimensionnel

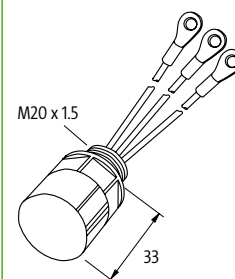
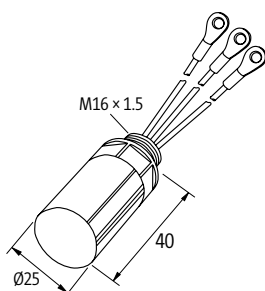

Renseignement

Ne pas utiliser de dispositifs anti-parasites pour moteur RC sur des entraînements à fréquence variable.

Réf. art. 23174 – diamètre de fil de 1.5 mm².

MODULES D'ANTIPARASITAGE CEM

Anti-parasites pour moteurs

Méthodes de montage :

- sur la boîte à bornes du moteur avec fiches de connexion

RC 3 ST

Connecteur avec câble et disp. anti-parasite pour moteur intégré
Prise pour câble au dos



RC 3 ST

Connecteur avec câble et disp. anti-parasite pour moteur intégré
Prise pour câble (à angle droit)



Schéma du circuit

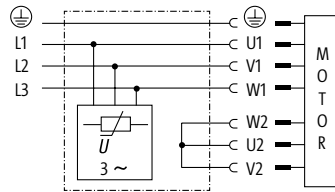

Varistor-suppression (star)

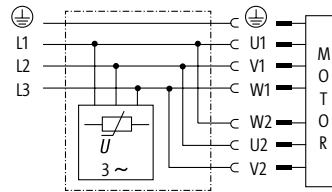

Varistor-suppression (delta)

Données de commande

Tension	Puissance nom.	Câble de	Dis. anti-parasite	Réf. art.	Réf. art.
maxi	5.5 kW	5 m	VDR/étoile	236139	VDR/étoile 236148
3 × 575 V CA	5.5 kW	8 m	VDR/étoile	236141	
	5.5 kW	10 m	VDR/étoile	236142	VDR/étoile 236149

Caractéristiques techniques

Fréquence	10...400 Hz				
Plot	Femelles, 10-pôles + PE				
Boîtier	Aluminium moulé sous pression				
Plage de température	-20...+60 °C				
Méthode de connexion	Câble noir PUR, 4 × 1.5 mm ² ; fils numérotés, sans halogène		Câble noir PUR, 4 × 1.5 mm ² ; fils numérotés, compatible DESINA®		

Plan dimensionnel

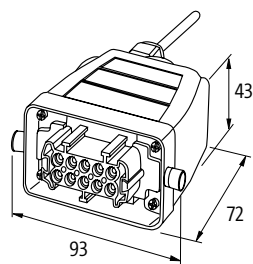

(without compression gland)

Renseignement

MODULES D'ANTIPARASITAGE CEM

Anti-parasites pour moteurs

Méthodes de montage :

- sur rail DIN 35 mm suivant EN 60715
- boulonnés ensemble, empilés
- Montage sur rail DIN sous l'équipement de commande

HRC 3



HRC 3 K



RC 3 BUR

Se connecte à Contacteurs Siemens SIRIUS 3 RT, avec bornes à vis



RC 3 BUC

Se connecte à Contacteurs Siemens SIRIUS 3 RT 20, avec borne à ressort



Schéma du circuit

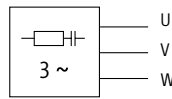

RC

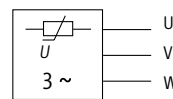

VDR

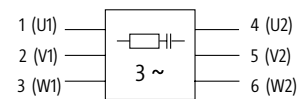

RC(1) per phase

Données de commande		Réf. art.	Réf. art.	Réf. art.	Réf. art.
Tension	Cap. nom. du moteur	Disp. anti-parasite/Homologation	Disp. anti-parasite/Homologation	Disp. anti-parasite/Homologation	Disp. anti-parasite/Homologation
3 × 400 V CA	4 kW	RC / cURus	23004	RC	23005
	4 kW	RC / cURus	233463		
	5.5 kW			RC / cURus	236082
	7.5 kW				RC / cURus
	10 kW	RC / cURus	23002	RC	23003
	20 kW	RC par phase / cURus	23009		
	20 kW	VDR / cURus	23015		
3 × 500 V CA +10 %	4 kW	RC / cURus	23000	RC	23001
3 × 575 V CA	5.5 kW			RC / cURus	236082
	7.5 kW	RC / cURus	23006	RC	23007
	7.5 kW	RC / cURus	230563		RC / cURus
	10 kW	VDR / cURus	23016		
	20 kW			RC	23018
3 × 690 V CA	10 kW	RC	23017		

Caractéristiques techniques

Fréquence	pour RC : 50...60 Hz ; pour VDR : 10...400 Hz			
Matériau	Plastique, ignifugeant (UL 94)			
Matière d'enrobage	Epoxy 2 composants			
Plage de température	-20...+60 °C			
Méthode de connexion	env. 250 mm conducteur simple (Réf. art. 23000 : 300 mm) 0.5 mm ² (Réf. art. 23000 : 1.5 mm ²) avec cosses à fixation automatique	Borne 3 pôles 2 × (0.75...2.5 mm ²) M4	fil (conducteur plein) 1.5 mm ²	fil avec ferrules 2.0 mm ²

Plan dimensionnel

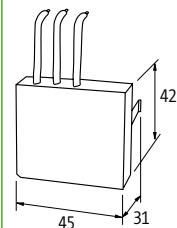
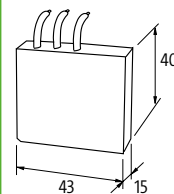
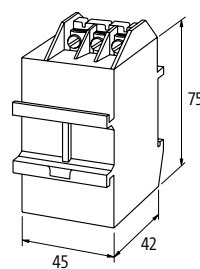
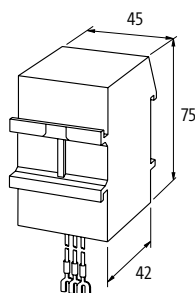

Renseignement

Ne pas utiliser de dispositifs anti-parasites pour moteur RC sur des entraînements à fréquence variable.
Réf. art. **233463** et **230563** – avec ferrules.

MODULES D'ANTIPARASITAGE CEM

Anti-parasites pour moteurs

Méthodes de montage :

- Montage sur rail DIN sous l'équipement de commande
- se fixe sur les contacteurs
- disponible avec bobine anti-parasite intégrée

HRC 3 AS



RC 3 RT

Se connecte aux contacteurs Siemens SIRIUS 3 RT 10 avec borne à vis



Schéma du circuit

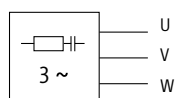

RC

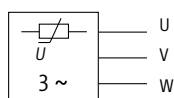

VDR

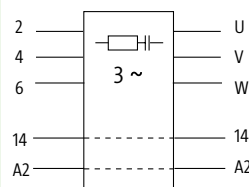

Contacteurs appropriés

Contacteurs de moteur jusqu'à 5.5 kW de chez Siemens, Moeller, Sprecher + Schuh etc.

Siemens 3 RT 10

Données de commande

Données de commande		Réf. art.	Réf. art.	Réf. art.
Tension	Cap. nom. moteur	Disp. anti-parasite moteur + bobine	Disp. anti-parasite moteur + bobine	Disp. anti-parasite/Homologation
3 × 400 V CA	5.5 kW	RC	VDR	RC / cURus / CSA
	5.5 kW	RC + Diode		23180
3 × 575 V CA	5.5 kW	RC	VDR	RC / cURus / CSA
	5.5 kW		VDR + Diode	23181

Caractéristiques techniques

Disp. anti-parasite de bobine	pour RC : 230 VCA/20 VA; pour RC + Diode : 24...230 V CC/36 W
Fréquence	pour RC : 50...60 Hz; pour VDR : 10...400 Hz
Matériau	Plastique, ignifugeant (UL 94)
Plage de température	-20...+60 °C
Méthodes de connexion	Ferrules, côté charge bien fixées

Plan dimensionnel

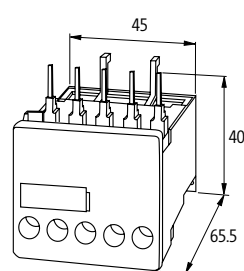
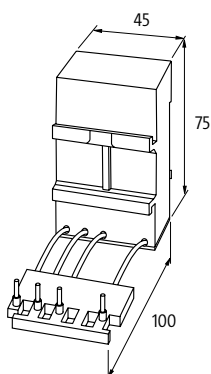

Renseignement

Ne pas utiliser de dispositifs anti-parasites pour moteur RC sur des entraînements à fréquence variable.

Disp. anti-parasites pour connecteur d'EV

- avec LED
- avec disp. anti-parasite

VBS

Forme A
Espacement des broches de 18 mm
EN 175301-803 (ISO 4400)



LBS

Forme BI Norme de l'industrie
Espacement des broches de 11 mm



Schéma du circuit

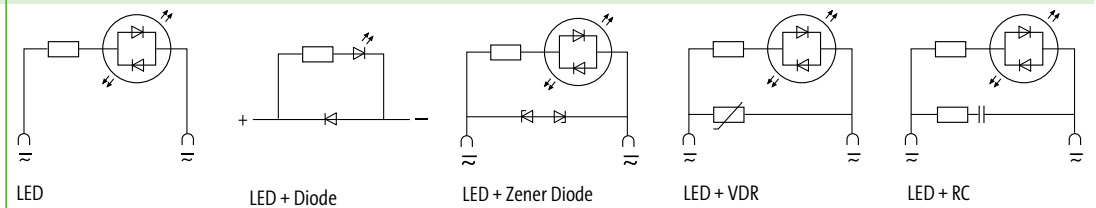

Données de commande		Réf. art.	Réf. art.	Mise hors-tension délai d'attente [ms]	Mise hors-tension pic de tension [V]	Valve maintien cap. nominale [W/VA]
Tension	Disp. anti-parasite					
24 V CC	LED + Diode	¹⁾ 3124021	3124221	200	1	50
24 V CA/CC	LED	¹⁾ 3124015	3124215	-	-	50
	LED + Diode Z	¹⁾ 3124033	3124233	20	55	100
	LED + VDR	¹⁾ 3124048	3124248	15	45	50
	LED + RC	3124068		20	105	10
	LED + RC		3124269	20	70	20
48 V CA/CC	LED	¹⁾ 3124017		-	-	50
	LED + VDR	¹⁾ 3124052		10	75	100
	LED + RC	²⁾ 3124071		20	90	30
110 V CA/CC	LED	3124018		-	-	50
	LED + VDR	3124046		10	235	100
	LED + RC	3124070		20	250	10
	LED + RC	²⁾ 3124072		20	250	25
230 V CA/CC	LED	3124016	3124216	-	-	50
	LED + VDR	3124049	3124249	15	360	100
	LED + RC	3124063	3124263	20	300	10
	LED + RC	²⁾ 3124064		20	300	25

Caractéristiques techniques

Indicateur d'alimentation	LED jaune
Matériau de contact	Bronze argenté
Protection	IP65 une fois entièrement monté
Matériau	Polyamide noir, ignifugeant, résistant jusqu'à une température de 130 °C
Plage de température	-20...+60 °C

Plan dimensionnel

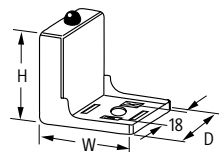

Boîtier H x W x D: 37 x 45 x 30 mm
¹⁾ Boîtier H x W x D: 37 x 39 x 30 mm
²⁾ Boîtier H x W x D: 37 x 53 x 33 mm
 Versions 0° et 180° sur demande

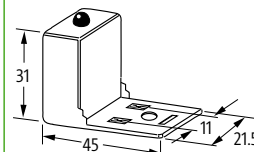

Noter la disposition broches (Terre à la sortie du câble de connecteur)
 Version 180° sur demande

Renseignement

Ne pas utiliser de joint statique pour prise lors du montage d'un adaptateur. Autres couleurs de LED sur demande.
 Pour les doubles valves, la série VA 2 est adaptée (sur demande). **Réf. art. 3124021 et 3124221** en fonction de la polarité

MODULES D'ANTIPARASITAGE CEM

Disp. anti-parasites pour connecteur d'EV

- avec LED
- avec disp. anti-parasite

DAB/PBS

Forme B/BI
Espace des broches de 10/11 mm
EN 175301-803 (ISO 6952)



MVK/MVT

Forme C/CI
Espace des broches de 8/9.4 mm
EN 175301-803 (ISO 6952)



Schéma du circuit

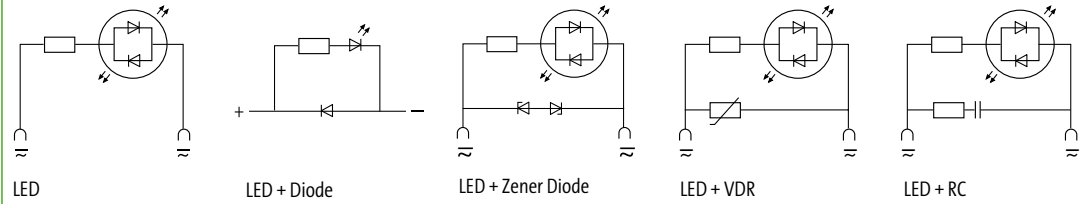

Données de commande		Réf. art.	Réf. art.	Réf. art.	Réf. art.	Mise hors-tension délai d'attente [ms]	Mise hors-tension pic de tension [V]	Valve maintien cap. nominale [W/VA]
Tension	Disp. anti-parasite	EN 175301-803 (ISO 6952)	EN 175301-803 (ISO 6952)	EN 175301-803 (ISO 6952)	EN 175301-803 (ISO 6952)			
		Forme B	Forme BI	Forme C	Forme CI			
24 V CC	LED + Diode	3124871	3124121			200	1	50
24 V CA/CC	LED	3124875	3124115	3124811	3124815	-	-	50
	LED + Diode Z	3124873	3124133	3124833	3124832	20	55	100
	LED + VDR		3124148			15	45	50
	LED + RC		3124169			20	70	20
110 V CA/CC	LED + RC		3124170			20	250	10
230 V CA/CC	LED		3124116			-	-	50
	LED + VDR					15	360	100
	LED + RC		3124163			20	300	10

Caractéristiques techniques

Indicateur d'alimentation	LED jaune
Matériau de contact	Bronze argenté
Protection	IP65 une fois entièrement monté
Matériau	Polyamide noir, ignifugeant, résistant jusqu'à une température de 130 °C
Plage de température	-20...+60 °C

Plan dimensionnel

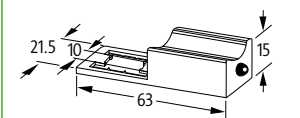

Convient aux installations de 0° et 180°

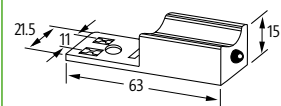

Noter la disposition broches (Terre à la sortie du câble de connecteur)
Version 180° sur demande

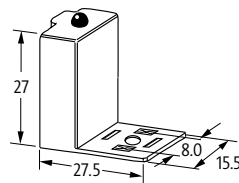

Version de 0° et 180° sur demande

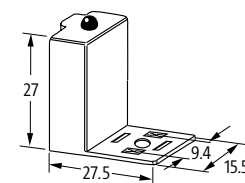

Renseignement

Ne pas utiliser de joint statique pour prise lors du montage d'un adaptateur. Autres couleurs de LED sur demande. Version de boîtier pour angle droit avec espacement des broches de 10 mm (DAR/DARU), sur demande. Réf. art. **3124871** et **3124121** en fonction de la polarité.

RELAIS / RELAIS DE SECURITE EXTREMEMENT POLYVALENTS

- Plus de 600 modules différents pour répondre à toutes les applications
- Technologie «Push-In», bornes à vis ou à ressorts disponibles
- Homologations mondiales

DEUX FOIS PLUS PETITS, DEUX FOIS PLUS RAPIDES !

Chaque système comprend différents types de modules d'interface actifs. Les modules de relais permettent de séparer deux niveaux de potentiel différents. Le côté commande est isolé par galvanisation du côté charge/contact et devrait être protégé contre une tension incorrecte. Ces interfaces ajustent les différents niveaux de signal de manière à fonctionner avec le système existant.

Avec MIRO SAFE+, Murrelektronik offre des dispositifs de commutation fiables et adaptés à un large éventail d'applications industrielles sécurisées. Ils représentent la solution idéale pour atteindre des normes élevées de sécurité – jusqu'au niveau de performance e (PLe) suivant la norme EN 13849-1. **Avec MIRO SAFE+, vous pouvez concevoir de nombreuses applications de sécurité différentes, notamment : des arrêts d'urgence, des portes de garde, des surveillances à la main, des rideaux de lumière et des surveillances de commutateurs de magnéto de sécurité.**

Relais



Relais 6.2 mm enfichable

- Relais de sortie
- Relais d'entrée

Page 1.9.1



Relais de 6.2 mm

- Relais de sortie
- Relais d'entrée

Page 1.9.4



Relais de 12.4 mm

- Relais de sortie
- Relais d'entrée

Page 1.9.9



Relais de 22.5 mm

- Relais de sortie
- Relais d'entrée

Page 1.9.17

Relais de sécurité



Relais de sécurité de 22.5/45 mm

- MIRO SAFE+

Page 1.9.20

RELAIS / RELAIS DE SÉCURITÉ

Relais à bornes

– enfichable

– avec pontage de masse

Homologation:

MIRO 6.2

Relais de sortie
1 contact inverseur
Bornes à ressort



Schéma

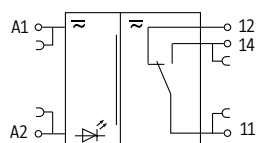

Données de commande

6 V AC/DC (5...7.2 V AC/DC) - 25 mA

12 V AC/DC (9.8...14 V AC/DC) - 14.2 mA

24 V AC/DC (19.2...28.8 V AC/DC) - 12 mA

Réf. art.

3000-16023-3100022

3000-16023-3100005

3000-16013-3100020

Accessoires

Relais embrochable 6 V AC / DC

Relais embrochable 12 V AC / DC

Relais embrochable 24 V AC / DC

Réf. art.

3000-16023-2100000

3000-16023-2100005

3000-16023-2100010

Catégorie d'utilisation

AC-12 6 A (24/110/230 V AC)

AC-15 3 A (24/110 V AC); 1.5 A (230 V AC)

DC-13 1 A (24 V DC); 0.2 A (110 V DC); 0.1 A (230 V DC)

Entrée

Indicateur à LED LED (verte)

Sortie

Tension de commutation max. 250 V AC/30 V DC

Courant commuté par sortie max. 6 A

Courant de charge minimum 100 mA

Pouvoir de coupure (dépendant de la tension) max. 1 500 VA/180 W

Fréquence de commutation max. 10 Hz

Matériau de contact Ag Sn O₂

Temps de réaction/chute/rebond 8/4/- ms

Caractéristiques générales

Tension d'isolation d'essai 250 V

Durée de vie méca./ élect. 10 000 000 cycles de commutation (NO) 30 000; (NC) 10 000, selon la charge

Degré de protection IP20

Mode de fixation à enclipser sur rail DIN (EN 60715)

Plage de température -25...+60 °C

Plan dimensionnel

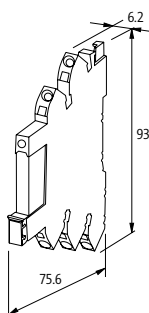

Renseignement

Pour charges inductives, nous recommandons surpresseurs EMC connectés en parallèle à la bobine.

RELAIS / RELAIS DE SÉCURITÉ

Relais à bornes

– enfichable

– avec pontage de masse

MIRO 6.2

Relais de sortie
1 contact inverseur
Bornes à ressort



Schéma

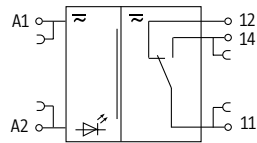

Données de commande

60 V AC/DC (43.5...72 V AC/DC) - 7 mA
115...125 V AC/DC (88...138 V AC/DC) - 8 mA

cURus, cCSAus

Réf. art.

3000-16513-3100022

3000-16013-3100025

230 V AC/DC (184...264 V AC/DC) - 4 mA

3000-16013-3100030

Accessoires

Relais 60 / 125 / 230 V AC/DC

Réf. art.

3000-16023-2100020

Catégorie d'utilisation

AC-12 6 A (24/110/230 V AC)
AC-15 3 A (24/110 V AC); 1.5 A (230 V AC)
DC-13 1 A (24 V DC); 0.2 A (110 V DC); 0.1 A (230 V DC)

Entrée

Indicateur à LED LED (verte)

Sortie

Tension de commutation max. 250 V AC/30 V DC
Courant commuté par sortie max. 6 A
Courant de charge minimum 100 mA
Pouvoir de coupure (dépendant de la tension) max. 1 500 VA/180 W

Fréquence de commutation max. 10 Hz

Matériau de contact Ag Sn O₂

Temps de réaction/chute/rebond 8/4/- ms

Caractéristiques générales

Tension d'isolation d'essai 250 V
Durée de vie méca./ élect. 10 000 000 cycles de commutation (NO) 30 000; (NC) 10 000, selon la charge
Degré de protection IP20
Mode de fixation à enclipser sur rail DIN (EN 60715)
Plage de température -25...+60 °C

Plan dimensionnel

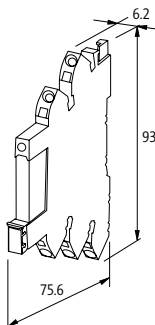

Renseignement

Pour charges inductives, nous recommandons surpresseurs EMC connectés en parallèle à la bobine.

RELAIS / RELAIS DE SÉCURITÉ

Relais à bornes

– enfichable

– avec pontage de masse

Homologation:  

MIRO 6.2

Relais d'entrée
 1 contact inverseur
 Bornes à ressort



Schéma

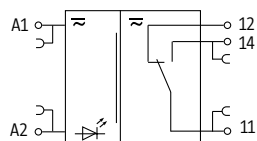

Données de commande

24 V AC/DC (19.2...26.8 V AC/DC) - 14 mA

Réf. art.

3000-16013-310040

Accessoires

Relais embrochable 24 V AC / DC

Réf. art.

3000-16023-210030

Catégorie d'utilisation

AC-12	6 A (24/110/230 V AC)
AC-15	3 A (24/110 V AC); 1.5 A (230 V AC)
DC-13	1 A (24 V DC); 0.2 A (110 V DC); 0.1 A (230 V DC)

Entrée

Indicateur à LED LED (verte)

Sortie

Tension de commutation	max. 250 V AC/30 V DC
Courant commuté par sortie	max. 6 A
Courant de charge minimum	10 mA
Pouvoir de coupure (dépendant de la tension)	max. 1 500 VA/180 W

Fréquence de commutation max. 10 Hz

Matériau de contact Ag Sn O₂, doré

Temps de réaction/chute/rebond 8/4/- ms

Caractéristiques générales

Tension d'isolation d'essai	250 V
Durée de vie méca./ électr.	10 000 000 cycles de commutation (NO) 30 000; (NC) 10 000, selon la charge
Degré de protection	IP20
Mode de fixation	à enclipser sur rail DIN (EN 60715)
Plage de température	-25...+60 °C

Plan dimensionnel

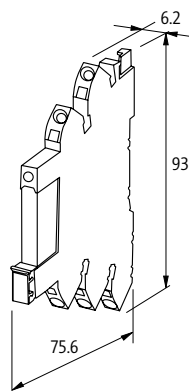

Renseignement

Pour charges inductives, nous recommandons surpresseurs EMC connectés en parallèle à la bobine. En cas de dépassement de la tension / du courant de commutation maximum, la couche d'or est détruite et le relais reste commuté en sortie.

RELAIS / RELAIS DE SÉCURITÉ

Relais à bornes

– avec pontage de masse

Homologation:  

MIRO 6.2

Relais de sortie
1 contact inverseur
Bornes à vis



MIRO 6.2

Relais de sortie
1 contact inverseur
Bornes à ressort



MIRO 6.2

Relais de sortie
1 contact NO
Bornes à vis



MIRO 6.2

Relais de sortie
1 contact NO
Bornes à ressort



Schéma

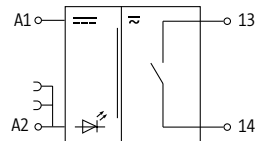
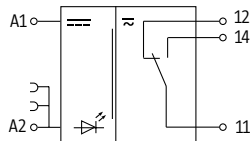

Données de commande

	Réf. art.	Réf. art.	Réf. art.	Réf. art.
12 V DC (10...15 V DC) - 20 mA	52050	6652050		
24 V DC (19.2...30 V DC) - 14 mA	CCC 52000	CCC 6652000	CCC 52002	CCC 6652002
24 V DC (19.2...30 V DC) - 17 mA	CCC 52001	CCC 6652001	CCC 52015	CCC 6652015

Catégorie d'utilisation

AC-12	6 A (24/110/230 V AC)
AC-15	3 A (24/110/230 V AC)
DC-13	1 A (24 V DC); 0.2 A (110 V DC); 0.1 A (230 V DC)

Entrée

Indicateur à LED LED (verte)

Sortie

Tension de commutation	max. 250 V AC/DC	
Courant commuté par sortie	max. 6 A	
Courant de charge minimum	10 mA (12 V DC)	100 mA (12 V DC)
Pouvoir de coupure (dépendant de la tension)	max. 1 500 VA/120 W	

Fréquence de commutation	max. 10 Hz
Matériau de contact	Ag Sn O ₂
Temps de réaction/chute/rebond	10/15/1.5 ms

Caractéristiques générales

Durée de vie méca./ élect.	20 000 000 cycles de commutation/selon la charge
Tension d'isolation d'essai	4 kV ; isolation de sécurité (EN 60947-1)
Mode de fixation	à enclipser sur rail DIN (EN 60715)
Plage de température	-20...+55 °C

Plan dimensionnel

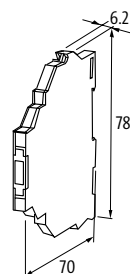
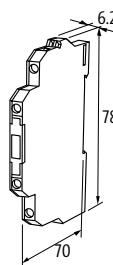
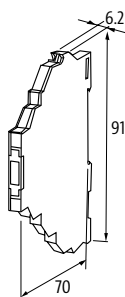
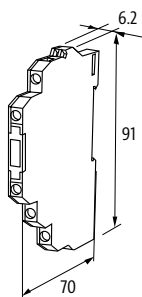

Renseignement

Pour charges inductives, nous recommandons surpresseurs EMC connectés en parallèle à la bobine.

RELAIS / RELAIS DE SÉCURITÉ

Relais à bornes

– avec pontage de masse

Homologation:  

MIRO 6.2

Relais de sortie
1 contact inverseur
Bornes à vis



MIRO 6.2

Relais de sortie
1 contact inverseur
Bornes à ressort



Schéma

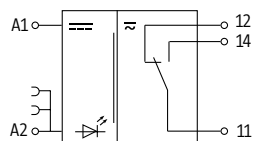

Données de commande

110 V AC/DC (95...121 V AC/DC) - 4 mA

Réf. art.

52030

Réf. art.

6652030

230 V AC/DC (195...253 V AC/DC) - 3 mA

CCC

52040

CCC

6652040

Catégorie d'utilisation

AC-12

6 A (24/110/230 V AC)

AC-15

3 A (24/110/230 V AC)

DC-13

1 A (24 V DC); 0.2 A (110 V DC); 0.1 A (230 V DC)

Entrée

Indicateur à LED

LED (verte)

Sortie

Tension de commutation

max. 250 V AC/DC

Courant commuté par sortie

max. 6 A

Courant de charge minimum

10 mA (12 V DC)

Pouvoir de coupure (dépendant de la tension)

max. 1 500 VA/120 W

Fréquence de commutation

max. 10 Hz

Matériau de contact

Ag Sn O₂

Temps de réaction/chute/rebond

10/15/1.5 ms

Caractéristiques générales

Durée de vie méca./ électr.

20 000 000 cycles de commutation/selon la charge

Tension d'isolation d'essai

4 kV ; isolation de sécurité (EN 60947-1)

Mode de fixation

à enclipser sur rail DIN (EN 60715)

Plage de température

-20...+55 °C

Plan dimensionnel

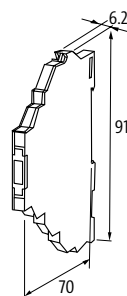
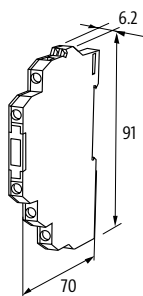

Renseignement

Pour charges inductives, nous recommandons surpresseurs EMC connectés en parallèle à la bobine.

RELAIS / RELAIS DE SÉCURITÉ

Relais à bornes

– avec pontage de masse

Homologation:   

MIRO 6.2

Relais d'entrée
1 contact inverseur
Bornes à vis



MIRO 6.2

Relais d'entrée
1 contact inverseur
Bornes à ressort



Schéma

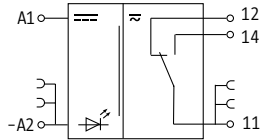

Données de commande

24 V DC (19.2...30 V DC) - 14 mA
24 V AC/DC (19.2...30 V AC/DC) - 16 mA

Réf. art.

52005
52003

Réf. art.

6652005
6652003

Catégorie d'utilisation

AC-12 6 A (24/110/230 V AC)
AC-15 3 A (24/110/230 V AC)
DC-13 1 A (24 V DC); 0.2 A (110 V DC); 0.1 A (230 V DC)

Entrée

Indicateur à LED LED (jaune)

Sortie

Tension de commutation max. 30 V AC/36 V DC
Courant commuté par sortie max. 6 A
Courant commuté par sortie (Signal) max. 20 mA
Courant de charge minimum 1 mA (12 V DC)
Pouvoir de coupure (dépendant de la tension) max. 1 500 VA/120 W

Fréquence de commutation max. 10 Hz
Matériau de contact Ag Sn O2 hv
Temps de réaction/chute/rebond 10/15/1.5 ms

Caractéristiques générales

Durée de vie méca./ électr. 20 000 000 cycles de commutation/selon la charge
Tension d'isolation d'essai 4 kV ; isolation de sécurité (EN 60947-1)
Mode de fixation à enclipser sur rail DIN (EN 60715)
Plage de température -20...+55 °C

Plan dimensionnel

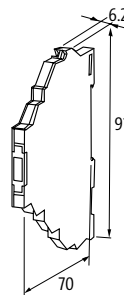
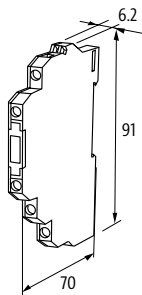

Renseignement

Pour charges inductives, nous recommandons surpresseurs EMC connectés en parallèle à la bobine. En cas de dépassement de la tension / du courant de commutation maximum, la couche d'or est détruite et le relai reste commuté en sortie.

RELAIS / RELAIS DE SÉCURITÉ

Relais à bornes

– avec pontage de masse

MIRO 6.2

Relais d'entrée
1 contact NO
Bornes à vis



MIRO 6.2

Relais d'entrée
1 contact NO
Bornes à ressort



Homologation:

Schéma

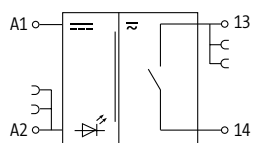

Données de commande

24 V DC (19.2...30 V DC) - 14 mA

Réf. art.

52004

Réf. art.

6652004

Catégorie d'utilisation

AC-12 6 A (24/110/230 V AC)

AC-15 3 A (24/110/230 V AC)

DC-13 1 A (24 V DC); 0.2 A (110 V DC); 0.1 A (230 V DC)

3 A (24/110/230 V AC)

Entrée

Indicateur à LED

LED (jaune)

Sortie

Tension de commutation max. 30 V AC/36 V DC

Courant commuté par sortie max. 50 mA

Courant de charge minimum 1 mA (12 V DC)

Pouvoir de coupure (dépendant de la tension) max. 1 500 VA/120 W

Fréquence de commutation max. 10 Hz

Matériau de contact Ag Sn O2 hv

Temps de réaction/chute/rebond 10/15/1.5 ms

Caractéristiques générales

Durée de vie méca./ élect. 20 000 000 cycles de commutation/selon la charge

Tension d'isolation d'essai 4 kV ; isolation de sécurité (EN 60947-1)

Mode de fixation à enclipser sur rail DIN (EN 60715)

Plage de température -20...+55 °C

Plan dimensionnel

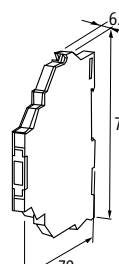
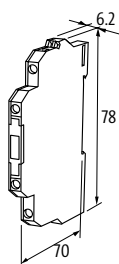

Renseignement

Pour charges inductives, nous recommandons surpresseurs EMC connectés en parallèle à la bobine. En cas de dépassement de la tension / du courant de commutation maximum, la couche d'or est détruite et le relai reste commuté en sortie.

RELAIS / RELAIS DE SÉCURITÉ

Relais à bornes

– avec pontage de masse

Homologation: 

MIRO 6.2

Relais d'entrée
1 contact inverseur
Bornes à vis



MIRO 6.2

Relais d'entrée
1 contact inverseur
Bornes à ressort



Schéma

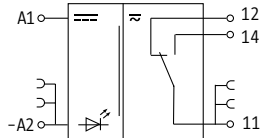

Données de commande

110 V AC/DC (95...121 V AC/DC) - 4 mA

Réf. art.

52031

Réf. art.

6652031

230 V AC/DC (195...253 V AC/DC) - 3 mA

CCC

52041

CCC

6652041

Catégorie d'utilisation

AC-12	6 A (24/110/230 V AC)
AC-15	3 A (24/110/230 V AC)
DC-13	1 A (24 V DC); 0.2 A (110 V DC); 0.1 A (230 V DC)

Entrée

Indicateur à LED LED (jaune)

Sortie

Tension de commutation	max. 30 V AC/36 V DC
Courant commuté par sortie	max. 6 A
Courant commuté par sortie (Signal)	max. 20 mA
Courant de charge minimum	1 mA (12 V DC)
Pouvoir de coupure (dépendant de la tension)	max. 1 500 VA/120 W

Fréquence de commutation	max. 10 Hz
Matériau de contact	Ag Sn O ₂ hv
Temps de réaction/chute/rebond	10/15/1.5 ms

Caractéristiques générales

Durée de vie méca./ électr.	20 000 000 cycles de commutation/selon la charge
Tension d'isolation d'essai	4 kV ; isolation de sécurité (EN 60947-1)
Mode de fixation	à enclipser sur rail DIN (EN 60715)
Plage de température	-20...+55 °C

Plan dimensionnel

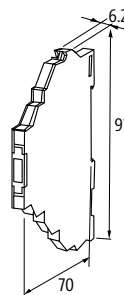
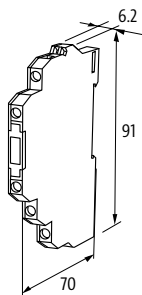

Renseignement

Pour charges inductives, nous recommandons surpresseurs EMC connectés en parallèle à la bobine. En cas de dépassement de la tension / du courant de commutation maximum, la couche d'or est détruite et le relai reste commuté en sortie.

RELAIS / RELAIS DE SÉCURITÉ

Relais à bornes

– avec pontage de masse

MIRO 12.4

Relais de sortie
2 contacts inverseurs
Bornes à vis



MIRO 12.4

Relais de sortie
2 contacts inverseurs
Bornes à ressort



MIRO 12.4

Relais d'entrée
2 contacts inverseurs
Bornes à vis



MIRO 12.4

Relais d'entrée
2 contacts inverseurs
Bornes à ressort



Homologation: cRU^{US}

Schéma

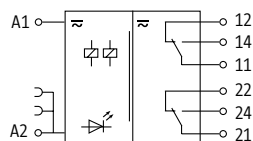

Données de commande

	Réf. art.	Réf. art.	Réf. art.	Réf. art.
24 V DC (19.2...30 V DC) - 18 mA	cCSAus, CCC 52102	cCSAus, CCC 6652102	CCC 52110	CCC 6652110
24 V AC/DC (19.2...30 V AC/DC) - 20 mA	CCC 52103	CCC 6652103	CCC 52111	CCC 6652111
110 V AC/DC (95...121 V AC/DC) - 7mA	52130	6652130	52136	6652136
230 V AC/DC (195...253 V AC/DC) - 5 mA	CCC 52140	CCC 6652140	CCC 52146	CCC 6652146

Catégorie d'utilisation

AC-12	6 A (24/110/230 V AC)
AC-15	3 A (24/110/230 V AC)
DC-13	1 A (24 V DC); 0.2 A (110 V DC); 0.1 A (230 V DC)

Entrée

Indicateur à LED LED (verte)

Sortie

Tension de commutation	max. 250 V AC/DC	max. 30 V AC/36 V DC
Courant commuté par sortie	max. 6 A	
Courant commuté par sortie (Signal)	–	max. 20 mA
Courant de charge minimum	100 mA (12 V DC)	1 mA (12 V DC)
Pouvoir de coupure (dépendant de la tension)	max. 1 500 VA/120 W	

Fréquence de commutation max. 10 Hz

Matériau de contact Ag Sn O2 Ag Sn O2 hv

Temps de réaction/chute/rebond 10/15/1.5 ms

Caractéristiques générales

Durée de vie méca./ élect.	20 000 000 cycles de commutation/selon la charge
Tension d'isolation d'essai	4 kV ; isolation de sécurité (EN 60947-1)
Mode de fixation	à enclipser sur rail DIN (EN 60715)
Plage de température	-20...+55 °C

Plan dimensionnel

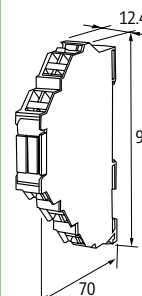
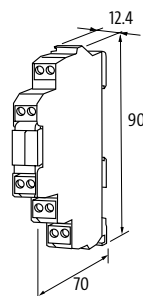
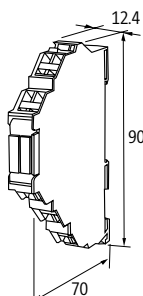
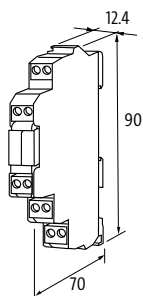

Renseignement

Pour charges inductives, nous recommandons surpresseurs EMC connectés en parallèle à la bobine.

RELAIS / RELAIS DE SÉCURITÉ

Relais à bornes

– avec pontage de masse

MIRO 12.4

Relais de sortie
2 contacts à fermeture
Bornes à vis



MIRO 12.4

Relais de sortie
2 contacts à fermeture
Bornes à ressort



MIRO 12.4

Relais de sortie
2 contacts à fermeture
Bornes à vis



MIRO 12.4

Relais de sortie
2 contacts à fermeture
Bornes à ressort



Homologation:

Schéma

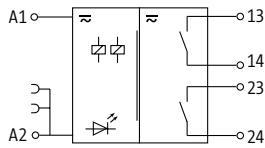

Données de commande

24 V AC/DC (19.2...30 V AC/DC) - 20 mA

Réf. art.
52104

Réf. art.
6652104

Réf. art.

Réf. art.

24 V AC/DC (19.2...30 V AC/DC) - 16 mA

52106

6652106

Catégorie d'utilisation

AC-12 6 A (24/110/230 V AC)
AC-15 3 A (24/110/230 V AC)
DC-13 1 A (24 V DC); 0.2 A (110 V DC); 0.1 A (230 V DC)

Entrée

Indicateur à LED LED (verte)

Sortie

Tension de commutation max. 250 V AC/DC
Courant commuté par sortie max. 6 A
Courant de charge minimum 100 mA (12 V DC)
Pouvoir de coupure (dépendant de la tension) max. 1 500 VA/120 W

Fréquence de commutation max. 10 Hz
Matériau de contact Ag Sn O2
Temps de réaction/chute/rebond 10/15/1.5 ms

Caractéristiques générales

Durée de vie méca./ électr. 20 000 000 cycles de commutation/selon la charge
Tension d'isolation d'essai 4 kV ; isolation de sécurité (EN 60947-1)
Mode de fixation à enclipser sur rail DIN (EN 60715)
Plage de température -20...+55 °C

Plan dimensionnel

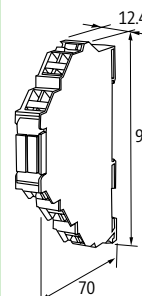
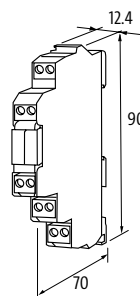
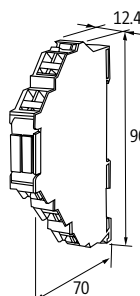
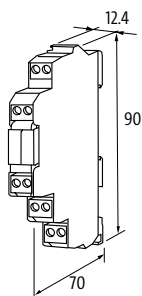

Renseignement

Pour charges inductives, nous recommandons surpresseurs EMC connectés en parallèle à la bobine.

Relais à bornes

MIRO 12.4 multitenion

Relais de sortie
1 contact inverseur
Bornes à vis



Homologation:

Schéma

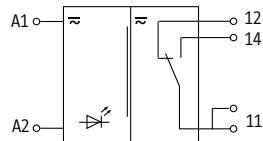

Données de commande

24 V AC/DC - 6...27 mA
48 V DC - 6...27 mA
110 V AC/DC - 6...27 mA
230 V AC/DC - 6...27 mA

Réf. art.

52160
52160
52160
52160

Catégorie d'utilisation

AC-12 6 A (24/110/230 V AC)
AC-15 3 A (24/110/230 V AC)
DC-13 1 A (24 V DC); 0.2 A (110 V DC); 0.1 A (230 V DC)

Entrée

Indicateur à LED LED (verte)

Sortie

Tension de commutation max. 250 V AC/DC
Courant commuté par sortie max. 6 A
Courant de charge minimum 10 mA (12 V DC)
Pouvoir de coupure (dépendant de la tension) max. 1 500 VA/120 W

Fréquence de commutation max. 10 Hz
Matériau de contact Ag Sn O₂
Temps de réaction/chute/rebond 10/15/1.5 ms

Caractéristiques générales

Durée de vie méca./ électr. 20 000 000 cycles de commutation/selon la charge
Tension d'isolation d'essai 4 kV ; isolation de sécurité (EN 60947-1)
Mode de fixation à enclipser sur rail DIN (EN 60715)
Plage de température -20...+55 °C

Plan dimensionnel

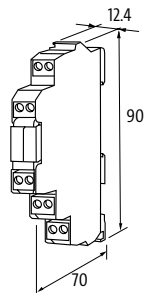

Renseignement

Pour charges inductives, nous recommandons surpresseurs EMC connectés en parallèle à la bobine.

RELAIS / RELAIS DE SÉCURITÉ

Module relais

- Bornes à vis
- avec pontet (-) commun

RMM

Relais de sortie
1 relais; 1 contact NO



RMM

Relais de sortie
1 relais; 1 contact NC

Schéma

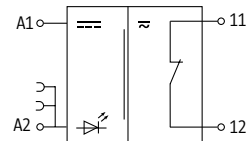
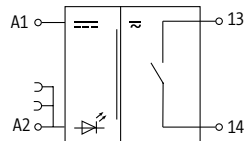

Données de commande

24 V AC/DC (19.2...30 V AC/DC) - 15 mA

Réf. art.

51851

Réf. art.

51808

Catégorie d'utilisation

AC1	5 A (24/110/230 V AC)	
AC15	3 A (24/110/230 V AC)	
DC13	1.5 A (24 V DC); 0.3 A (110 V DC); 0.15 A (230 V DC)	1.3 A (24 V DC); 0.3 A (110 V DC); 0.15 A (230 V DC)

Entrée

Pontet	Art.-No. 90960
Indicateur à LED	LED (rouge)

Sortie

Tension de commutation	max. 250 V AC/300 V DC
Courant commuté par sortie	max. 5 A
Courant de charge minimum	100 mA
Pouvoir de coupure (dépendant de la tension)	max. 1 250 VA/240 W

Fréquence de commutation	max. 10 Hz
Matériau de contact	Ag Ni 0.15 hv
Temps de réaction/chute/rebond	10/15/1.5 ms

Caractéristiques générales

Durée de vie méca./ élect.	10 000 000 cycles de commutation/selon la charge	20 000 000 cycles de commutation/selon la charge
Tension d'isolation d'essai	4 kV	
Mode de fixation	à enclipser sur rail DIN TH35 ou G32 (EN 60715)	
Plage de température	-20...+60 °C	

Plan dimensionnel

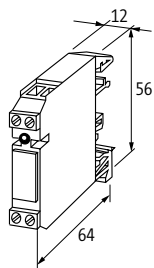

Renseignement

Module relais

– Bornes à vis

RMM

Relais de sortie
1 relais; 1 contact NO



RMM

Relais de sortie
1 relais; 1 contact NC

Schéma

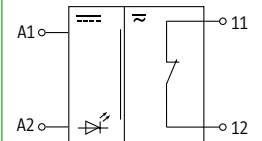
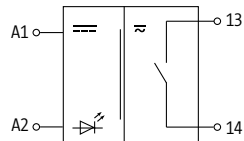

Données de commande

	Réf. art.	Réf. art.	Réf. art.	Réf. art.
24 V AC/DC (19.2...30 V AC/DC) - 15 mA	51551	512764		51508
110 V AC/DC (95...121 V AC/DC) - 3.5 mA			51552	
230 V AC/DC (195...250 V AC/DC) - 3.5 mA			51515	
230 V AC/DC (195...250 V AC/DC) - 4 mA				51562

Catégorie d'utilisation

AC-12	–	6 A (24/110/230 V AC)	5 A (24/110/230 V AC)	
AC-1	5 A (24/110/230 V AC)	–		
AC-15	3 A (24/110/230 V AC)	4 A (24/110/230 V AC)	3 A (24/110/230 V AC)	
DC-13	1.5 A (24 V DC); 0.3 A (110 V DC); 0.15 A (230 V DC)	1 A (24 V DC); 0.2 A (110 V DC); 0.1 A (230 V DC)	2 A (24 V DC); 0.25 A (110 V DC); 0.1 A (230 V DC)	1.3 A (24 V DC); 0.3 A (110 V DC); 0.15 A (230 V DC)

Entrée

Indicateur à LED	LED (rouge)	LED (verte)	LED (rouge)
------------------	-------------	-------------	-------------

Sortie

Tension de commutation	max. 250 V AC/300 V DC
Courant commuté par sortie	max. 5 A
Courant de charge minimum	100 mA
Pouvoir de coupure (dépendant de la tension)	max. 1 250 VA/240 W

Fréquence de commutation	max. 10 Hz
Matériau de contact	Ag Ni 0.15 hv; Ag hv
Temps de réaction/chute/rebond	10/15/1.5 ms

Caractéristiques générales

Durée de vie méca./ élect.	20 000 000 cycles de commutation/selon la charge
Tension d'isolation d'essai	4 kV
Mode de fixation	à enclipser sur rail DIN TH35 ou G32 (EN 60715)
Plage de température	-20...+50 °C

Plan dimensionnel

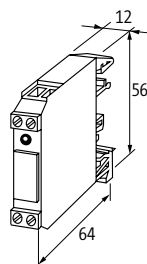

Renseignement

RELAIS / RELAIS DE SÉCURITÉ

Module relais

– Bornes à vis

RMME

Relais d'entrée
1 relais; 1 contact NO
avec pontet (-) commun



RMME

Relais d'entrée
1 relais; 1 contact NO



RMME

Relais d'entrée
1 relais; 1 contact NC

Schéma					
Données de commande	Réf. art.	Réf. art.	Réf. art.	Réf. art.	Réf. art.
24 V AC/DC (21.6...26.4 V AC/DC) - 6 mA	51860				
24 V AC/DC (19.2...30 V AC/DC) - 6 mA		51560			
110 V AC/DC (95...121 V AC/DC) - 3.5 mA		51526			
230 V AC (195...253 V AC) - 6 mA			51517		
24 V AC/DC (19.2...30 V AC/DC) - 15 mA					51571
Catégorie d'utilisation					
AC15	1 A (24 V AC); 0.5 A (125 V AC)		0.25 A (50 V AC)		3 A (24/110/230 V AC)
DC13	1 A (24 V DC); 0.5 A (125 V DC)		–		1.5 A (24 V DC); 0.3 A (110 V DC); 0.15 A (230 V DC)
AC1	–				5 A (24/110/230 V AC)
AC12	–		0.5 A (50 V AC)		–
Entrée					
Pontet	Art.No. 90960	–			
Indicateur à LED	LED (jaune)				
Sortie					
Tension de commutation	max. 125 V AC/DC				
Courant commuté par sortie	max. 1 A				
Courant de charge minimum	1 mA				
Pouvoir de coupure (dépendant de la tension)	max. 60 VA/30 W				
Fréquence de commutation	max. 15 Hz				
Matériau de contact	Pd Ni-Au Rh				
Temps de réaction/chute/rebond	10/10/1 ms				
Caractéristiques générales					
Durée de vie méca./ élect.	100 000 000 cycles de commutation/selon la charge				
Tension d'isolation d'essai	1.5 kV				
Mode de fixation	à enclipser sur rail DIN TH35 ou G32 (EN 60715)				
Plage de température	-20...+60 °C				
Plan dimensionnel					

RELAIS / RELAIS DE SÉCURITÉ

Module relais

– avec pontet (-) commun

– Bornes à vis

RMMD

Relais de sortie
1 relais; 1 contact NO



RMMD

Relais de sortie
1 relais; 1 contact NO/NC

Schéma

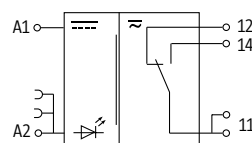
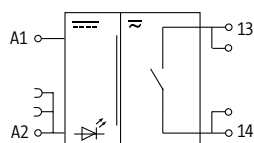

Données de commande

24 V DC (21.6...26.4 V DC) - 13.5 mA
230 V AC/DC (195...253 V AC/DC) - 4.5 mA

Réf. art.
51100

Réf. art.
51108

24 V DC (21.6...26.4 V DC) - 15 mA
24 V AC/DC (19.2...30 V AC/DC) - 10 mA

Réf. art.
51120

Réf. art.
51125

Catégorie d'utilisation

	51100	51108	51120	51125
AC-1	8 A (24/110/230 V AC)	6 A (24/110/230 V AC)	8 A (24/110/230 V AC)	
AC-15	3 A (24/110/230 V AC)	4 A (24/110/230 V AC)	3 A (24/110/230 V AC)	
DC-13	2.5 A (24 V DC); 0.4 A (110 V DC); 0.3 A (230 V DC)	2 A (24 V DC); 0.25 A (110 V DC); 0.1 A (230 V DC)	2.5 A (24 V DC); 0.4 A (110 V DC); 0.3 A (230 V DC)	

Entrée

Pontet Art.-No. 90960 – Art.-No. 90960

Indicateur à LED LED (rouge)

Sortie

Tension de commutation	max. 250 V AC/DC		
Courant commuté par sortie	max. 8 A	max. 6 A	max. 8 A
Courant de charge minimum	100 mA		
Pouvoir de coupure (dépendant de la tension)	max. 2 000 VA/240 W		

Fréquence de commutation max. 10 Hz

Matériau de contact Ag Ni

Temps de réaction/chute/rebond 10/15/2 ms

Caractéristiques générales

Durée de vie méca./ élect.	20 000 000 cycles de commutation/selon la charge		
Tension d'isolation d'essai	5 kV ; isolation de sécurité (IEC 61140/EN 61140)	4 kV	5 kV ; isolation de sécurité (IEC 61140/EN 61140)
Plage de température	-20...+50 °C		
Mode de fixation	à enclipser sur rail DIN TH35 ou G32 (EN 60715)		

Plan dimensionnel

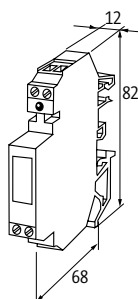

Renseignement

RELAIS / RELAIS DE SÉCURITÉ

Module relais

- avec pontet (-) commun
- avec pontage de masse
- Bornes à vis

RMMDE

Relais d'entrée
1 relais; 1 contact NO/1 contact NC



RMMDE

Relais d'entrée
1 relais; 1 contact NO/NC

RMMDE

Relais d'entrée
1 relais; 2 contacts NO

Schéma

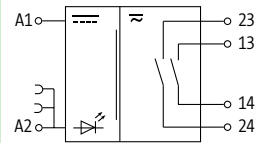
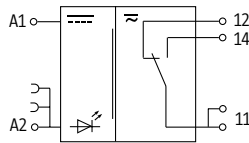
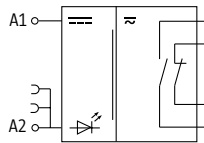

Données de commande

24 V DC (17.5...30 V DC) - 14 mA

24 V DC (19.2...30 V DC) - 17 mA

230 V AC/DC (195...253 V AC/DC) - 4.5 mA

24 V DC (19.2...30 V DC) - 15 mA

Catégorie d'utilisation

	Réf. art. 516014	Réf. art. 51130	Réf. art. 51138	Réf. art. 51140
AC1	3 A (24 V AC); 2 A (230 V AC)	5 A (24/110/230 V AC)		2 A (24 V AC; 110 V AC; 230 V AC)
AC15	1 A (24 V AC); 0.1 A (230 V AC)	3 A (24/110/230 V AC)	4 A (24/110/230 V AC)	1 A (24 V AC); 0.1 A (230 V AC)
DC13	0.8 A (24 V DC); 0.01 A (230 V DC)	1.3 A (24 V DC); 0.25 A (110 V DC); 0.10 A (230 V DC)	2 A (24 V DC); 0.25 A (110 V DC); 0.1 A (230 V DC)	0.8 A (24 V DC); 0.1 A (110 V DC); 0.01 A (230 V DC)

Entrée

Pontet	Art.-No. 90960	-	Art.-No. 90960
Indicateur à LED	LED (rouge)	LED (jaune)	

Sortie

Tension de commutation	max. 250 V AC/DC			
Courant commuté par sortie	max. 3 A	max. 20 mA	max. 5 A	max. 2 A
Courant de charge minimum	1 mA			
Pouvoir de coupure (dépendant de la tension)	max. 500 VA/180 W	max. 1500 VA/180 W		max. 250 VA/150 W
Fréquence de commutation	max. 10 Hz	max. 15 Hz		
Matériau de contact	Ag Ni 0.15 hv	Ag Ni 0.15 hv; Ag hv		Ag Au
Temps de réaction/chute/rebond	6/3/2 ms	10/10/1 ms		

Caractéristiques générales

Durée de vie méca./ élect.	20 000 000 cycles de commutation/ selon la charge	100 000 000 cycles de commutation/ selon la charge		20 000 000 cycles de commutation/ selon la charge
Tension d'isolation d'essai	2.5 kV	4 kV		1.5 kV
Mode de fixation	à enclipser sur rail DIN TH35 ou G32 (EN 60715)			
Plage de température	-20...+60 °C			-20...+50 °C

Plan dimensionnel

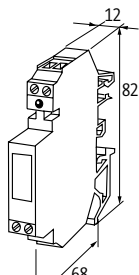

Module relais

– Bornes à vis

RM

Relais de sortie
1 relais; 2 contacts NO/NC



RM

Relais de sortie
1 relais; 4 contacts NO/NC

RM

Relais de sortie
2 relais; 1 contact inverseur
chacun

RM

Relais de sortie
2 relais; 2 contacts inverseurs
chacun

Schéma

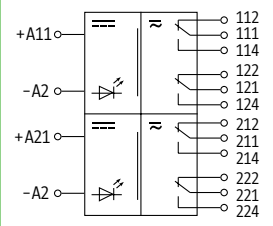
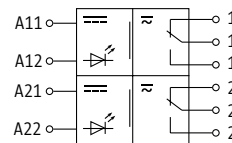
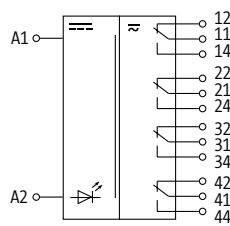
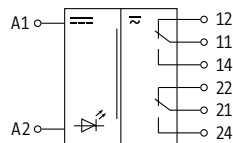

Données de commande

24 V AC/DC (20.4...26.4 V AC/DC) - 20 mA

Réf. art.

51540

Réf. art.

51410

Réf. art.

51412

Réf. art.

51485

230 VAC (195...250 VAC) - 10 mA

51413

51412

24 V AC/DC (19.2...30 V AC/DC) - 10 mA

51485

24 V AC/DC (19.2...30 V AC/DC) - 14 mA

51465

Catégorie d'utilisation

AC-1 8 A (24/110/230 V AC)

–

8 A (24/110/230 V AC)

AC-12 –

2 A (24 V AC); 0.5 A (230 V AC)

–

AC-15 3 A (24/110/230 V AC)

1 A (24 V AC); 0.1 A (230 V AC)

3 A (24/110/230 V AC)

DC-13 2 A (24 V DC); 0.3 A (110 V DC);
0.2 A (230 V DC)

0.8 A (24 V DC); 0.01 A (230 V DC)

1.5 A (24 V DC); 0.3 A (110 V DC);
0.15 A (230 V DC)

2 A (24 V DC); 0.3 A (110 V DC);
0.2 A (230 V DC)

Entrée

Indicateur à LED

LED (rouge)

Sortie

Tension de commutation

max. 250 V AC/DC

Courant commuté par sortie

max. 8 A

max. 2 A

max. 8 A

Courant de charge minimum

100 mA

0.1 mA

100 mA

Pouvoir de coupure (dépendant de la tension)

max. 1 250 VA/240 W

max. 125 VA/60 W

max. 1 250 VA/240 W

Fréquence de commutation

max. 0.1 Hz (avec charge)

Matériau de contact

Ag Ni 0.15 hv

Ag Au

Ag Sn O2

Ag Ni 0.15 hv

Temps de réaction/chute/rebond

10/10/2 ms

10/20/2 ms

10/10/2 ms

Caractéristiques générales

Durée de vie méca./ électr. 50 000 000 cycles de commutation/selon la charge

20 000 000 cycles de commutation/selon la charge

Tension d'isolation d'essai

4 kV

1.5 kV

4 kV

Mode de fixation

à enclipser sur rail DIN TH35 ou G32 (EN 60715)

Plage de température

-20...+50 °C

Plan dimensionnel

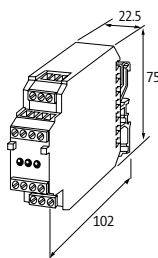

RELAIS / RELAIS DE SÉCURITÉ

Module relais

– Bornes à vis

– avec contacts de forçage

RM

Relais de sortie
1 relais; 2 contacts NO/2 contacts NC



RM

Relais de sortie
1 relais; 3 contacts NO/1 contact NC

MKS

Relais de sortie
1 relais; 1 contact NO/1 contact NC



Schéma

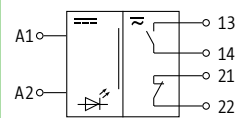
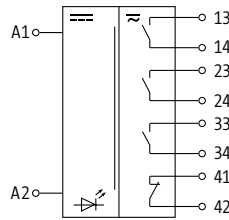
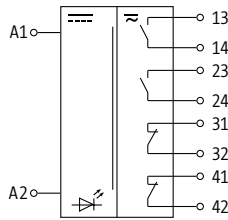

Données de commande

24 V DC (21.6...28 V DC) - 29 mA

24 V DC (21.6...28 V DC) - 30 mA

24 V AC/DC (21.6...28 V AC/DC) - 38 mA

Réf. art.

51300

Réf. art.

51301

Réf. art.

51302

Catégorie d'utilisation

AC-1 5 A (24/110/230 V AC)

DC-13 2 A (24 V DC); 0.4 A (110 V DC); 0.2 A (230 V DC)

AC-15 4 A (24 V AC); 3 A (110 V AC); 2 A (230 V AC)

6 A (24/110/230 V AC)

Entrée

Indicateur à LED LED (rouge)

LED (verte)

Sortie

Tension de commutation max. 250 V AC/DC

Courant commuté par sortie max. 5 A

max. 6 A

Courant de charge minimum 300 mA

10 mA

Pouvoir de coupure (dépendant de la tension) max. 1 000 VA/50 W

max. 1 500 VA/100 W

Fréquence de commutation max. 0.1 Hz (avec charge)

max. 1 Hz

max. 5 Hz

Matériau de contact Ag Ni 10 hv

Ag hv; Ag Sn O2

Ag Ni 10 hv

Temps de réaction/chute/rebond 15/15/2 ms

15/15/1.5 ms

Caractéristiques générales

Durée de vie méca./ élect. 1 000 000 cycles de commutation/selon la charge

10 000 000 cycles de commutation/selon la charge

Tension d'isolation d'essai 2.5 kV

4 kV

Mode de fixation à enclipser sur rail DIN TH35 ou G32 (EN 60715)

Plage de température -20...+50 °C

Plan dimensionnel

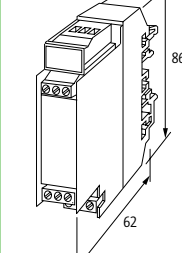
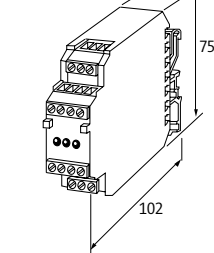

Renseignement

RELAIS / RELAIS DE SÉCURITÉ

Module relais

– Bornes à vis

RM

Relais de sortie
3 relais ; 1 contact inverseur chacun



RM

Relais de sortie
4 relais ; 1 contact à fermeture chacun

Schéma

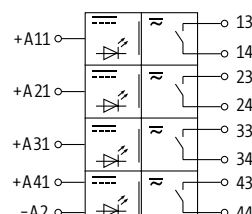
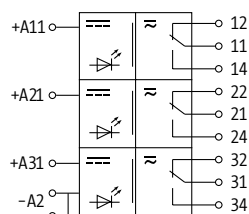

Données de commande

24 V DC (19.2...30 V DC) - 16 mA

Réf. art.

51403

Réf. art.

512498

Catégorie d'utilisation

AC-1 8 A (24/110/230 V AC)
AC-15 3 A (24/110/230 V AC)
DC-13 1.5 A (24 V DC); 0.3 A (110 V DC); 0.15 A (230 V DC)

5 A (24/110/230 V AC)

Entrée

Indicateur à LED LED (rouge)

Sortie

Tension de commutation max. 250 V AC/DC
Courant commuté par sortie max. 8 A max. 5 A
Courant de charge minimum 100 mA
Pouvoir de coupure (dépendant de la tension) max. 1 250 VA/240 W

Fréquence de commutation max. 0.1 Hz (avec charge)

Matériau de contact Ag Sn O2 Ag hv

Temps de réaction/chute/rebond 10/10/2 ms

Caractéristiques générales

Durée de vie méca./ électr. 20 000 000 cycles de commutation/selon la charge 50 000 000 cycles de commutation/selon la charge

Tension d'isolation d'essai 4 kV

Mode de fixation à enclipser sur rail DIN TH35 ou G32 (EN 60715)

Plage de température -20...+50 °C

Plan dimensionnel

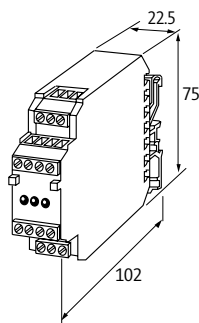

Renseignement

RELAIS / RELAIS DE SÉCURITÉ

Relais de sécurité

– ARRÊT D'URGENCE et applications sur porte de protection

MIRO SAFE+ Switch H 48-230

avec/sans surveillance bouton de démarrage



Homologation:  US Listed

Schéma

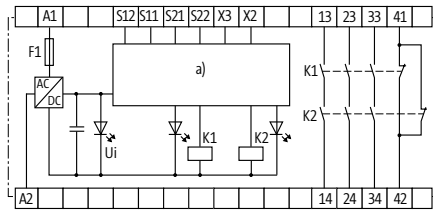

Données de commande

3 contacts de sécurité

Réf. art.

3000-33113-1020012

Catégorie d'utilisation

Contacts de sécurité (STOP 0)

max. 250 V AC/6 A ; min. 10 V AC/10 mA (ohm./ind.), avec un branchement de protection approprié

AC-15

6 A (230 V AC) STOPO

DC-13

6 A (24 V DC) STOPO

Indicateurs de sécurité

PL

jusqu'à e

Catégorie

jusqu'à 4

DC

99%

SIL

jusqu'à 3

Durée d'utilisation

20 ans

Entrée

Tension d'entrée

48...240 V AC

Courant de raccordement

max. 2.8 VA

Sortie

Tension de commutation

max. 250 V AC/DC

Courant commuté par sortie

max. 6 A

Nombre de contacts auxiliaires

1 - (41-42)

Nombre de sorties d'alarme

0

Nombre de contacts de sécurité

3 - (13-14); (23-24); (33-34)

Matériau de contact

AgSnO, auto-nettoyant, guidage forcé

Caractéristiques générales

Durée de vie méca./ élect.

10 000 000 cycles de commutation/selon la charge

Type de raccordement

Bornes enfichables à ressort

Mode de fixation

à enclipser sur rail DIN (EN 60715)

Plage de température

-25...+45 °C (temp. de stockage -40...+85 °C)

Plan dimensionnel

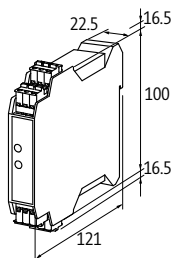

Renseignement

RELAIS / RELAIS DE SÉCURITÉ

Relais de sécurité

- ARRÊT D'URGENCE et applications sur porte de protection
- Surveillance Barrière immatérielle
- Surveillance contact magnétique de sécurité

Homologation:

MIRO SAFE+ Switch H L 24

avec/sans surveillance bouton de démarrage



Schéma

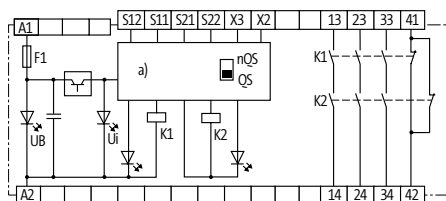

Données de commande

3 contacts de sécurité

Réf. art.

3000-33113-3020012

Catégorie d'utilisation

Contacts de sécurité (STOP 0)

max. 250 V AC/8 A ; min. 10 V AC/10 mA (ohm./ind.), avec un branchement de protection approprié

AC-15

6 A (230 V AC) STOPO

DC-13

6 A (24 V DC) STOPO

Indicateurs de sécurité

PL

jusqu'à e

Catégorie

jusqu'à 4

DC

99%

SIL

jusqu'à 3

Durée d'utilisation

20 ans

Entrée

Tension d'entrée

24 V DC (-15 +20%), 24 V AC (-15 +10%)

Courant de raccordement

max. 4.9 VA/2.0 W

Sortie

Tension de commutation

max. 250 V AC/DC

Courant commuté par sortie

max. 8 A

Courant total

24 A (45 °C); 18 A (55 °C); 12 A (60 °C)

Nombre de contacts auxiliaires

1 - (41-42)

Nombre de sorties d'alarme

0

Nombre de contacts de sécurité

3 - (13-14); (23-24); (33-34)

Matériau de contact

AgSnO, auto-nettoyant, guidage forcé

Caractéristiques générales

Durée de vie méca./ élect.

10 000 000 cycles de commutation/selon la charge

Type de raccordement

Bornes enfichables à ressort

Mode de fixation

à enclipser sur rail DIN (EN 60715)

Plage de température

-25...+60 °C (temp. de stockage -40...+85 °C)

Plan dimensionnel

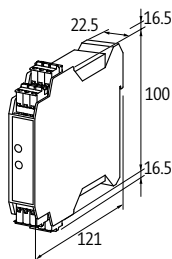

Renseignement

RELAIS / RELAIS DE SÉCURITÉ

Relais de sécurité

- ARRÊT D'URGENCE et applications sur porte de protection
- Surveillance Barrière immatérielle
- Surveillance contact magnétique de sécurité

MIRO SAFE+ Switch ECOA 24

sans surveillance bouton de démarrage



Schéma

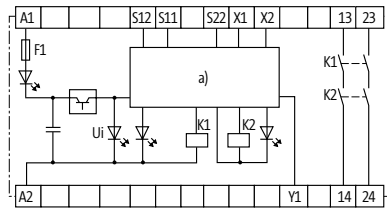

Données de commande

2 contacts de sécurité

Réf. art.

3000-33113-3020005

Catégorie d'utilisation

Contacts de sécurité (STOP 0)

max. 250 V AC/4 A ; min. 5 V AC/1 mA (ohm./ind.), avec un branchement de protection approprié

AC-15

2 A (230 V AC) STOPO

DC-13

1 A (24 V DC) STOPO

Sorties de signalisation

100 mA (24 V DC)

Indicateurs de sécurité

PL

jusqu'à 4

Catégorie

–

DC

–

SIL

–

Durée d'utilisation

–

Entrée

Tension d'entrée

24 V DC (-15 +20%), 24 V AC (-15 +10%)

Courant de raccordement

max. 5.2 VA/2.0 W

Sortie

Tension de commutation

max. 250 V AC/DC

Courant commuté par sortie

max. 4 A

Nombre de contacts auxiliaires

0

Nombre de sorties d'alarme

1 - (Y1)

Nombre de contacts de sécurité

2 - (13-14; 23-24)

Matériau de contact

AgSnO, auto-nettoyant, guidage forcé

Caractéristiques générales

Durée de vie méca./ élect.

10 000 000 cycles de commutation/selon la charge

Type de raccordement

Bornes à vis

Mode de fixation

à enclipser sur rail DIN (EN 60715)

Plage de température

-25...+60 °C (temp. de stockage -40...+85 °C)

Plan dimensionnel

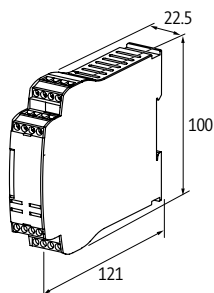

Renseignement

RELAIS / RELAIS DE SÉCURITÉ

Relais de sécurité

- ARRÊT D'URGENCE et applications sur porte de protection
- Surveillance Barrière immatérielle
- Surveillance contact magnétique de sécurité

Homologation: US Listed

MIRO SAFE+ Switch BA L 24

sans surveillance bouton de démarrage



MIRO SAFE+ Switch BCS L 24

avec surveillance bouton de démarrage



Schéma

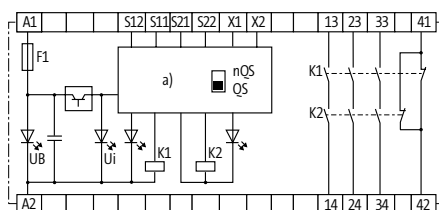

Données de commande

3 contacts de sécurité

Réf. art.

3000-33113-3020025

Réf. art.

3000-33113-3020020

Catégorie d'utilisation

Contacts de sécurité (STOP 0)

max. 250 V AC/8 A ; min. 10 V AC/10 mA (ohm./ind.), avec un branchement de protection approprié

AC-15

6 A (230 V AC) STOPO

DC-13

6 A (24 V DC) STOPO

Indicateurs de sécurité

PL

jusqu'à e

Catégorie

jusqu'à 4

DC

99%

SIL

jusqu'à 3

Durée d'utilisation

20 ans

Entrée

Tension d'entrée

24 V DC (-15 +20%), 24 V AC (-15 +10%)

Courant de raccordement

max. 4.9 VA/2.0 W

max. 4.4 VA/1.8 W

Sortie

Tension de commutation

max. 250 V AC/DC

Courant commuté par sortie

max. 8 A

Courant total

24 A (45 °C); 18 A (55 °C); 12 A (60 °C)

Nombre de contacts auxiliaires

1 - (41-42)

Nombre de sorties d'alarme

0

Nombre de contacts de sécurité

3 - (13-14); (23-24); (33-34)

Matériau de contact

AgSnO, auto-nettoyant, guidage forcé

Caractéristiques générales

Durée de vie méca./ élect.

10 000 000 cycles de commutation/selon la charge

Type de raccordement

Bornes à vis

Mode de fixation

à enclipser sur rail DIN (EN 60715)

Plage de température

-25...+60 °C (temp. de stockage -40...+85 °C)

Plan dimensionnel

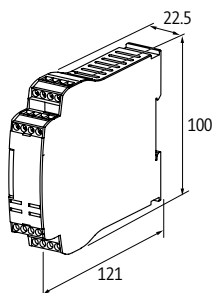

Renseignement

RELAIS / RELAIS DE SÉCURITÉ

Relais de sécurité

- ARRÊT D'URGENCE et applications sur porte de protection
- Surveillance Barrière immatérielle
- Surveillance contact magnétique de sécurité

Homologation:  US Listed

MIRO SAFE+ T 1 24

avec/sans surveillance bouton de démarrage



MIRO SAFE+ T 2 24

avec/sans surveillance bouton de démarrage



Schéma

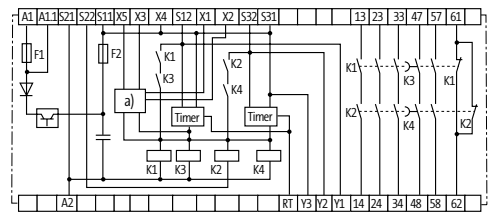
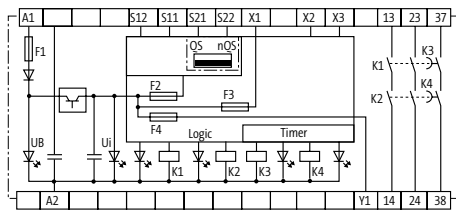

Données de commande

3 contacts de sécurité

Réf. art.

3000-33113-3020065

5 contacts de sécurité

Réf. art.

3000-33113-3020060

Catégorie d'utilisation

Contacts de sécurité (STOP 0)

max. 250 V AC/8 A ; min. 5 V AC/5 mA (ohm./ind.), avec un branchement de protection approprié

max. 250 V AC/8 A ; min. 10 V AC/10 mA (ohm./ind.), avec un branchement de protection approprié

Contacts de sécurité (STOP 1)

max. 250 V AC/6 A ; min. 10 V AC/10 mA (ohm./ind.), avec un branchement de protection approprié

AC-15

6 A (230 V AC) STOP0; 3 A (230 V AC) STOP1

DC-13

5 A (24 V DC) STOP0; 2 A (24 V DC) STOP1

6 A (24 V DC) STOP0; 2 A (24 V DC) STOP1

Indicateurs de sécurité

PL jusqu'à e (STOP0); jusqu'à d (STOP1)

Catégorie jusqu'à 4 (STOP0); jusqu'à 3 (STOP1)

DC 99% (STOP0); min. 60% (STOP1)

SIL jusqu'à 3 (STOP0); jusqu'à 2 (STOP1)

Durée d'utilisation

20 ans

Entrée

Tension d'entrée 24 V DC (-15 +20%), 24 V AC (-15 +10%)

Courant de raccordement 5.9 VA/2.4 W (sortie signalisation en sus)

max. 7.1 VA/3.2 W (sortie signalisation en sus)

Sortie

Tension de commutation max. 250 V AC/DC

Courant commuté par sortie max. 8 A (STOP0); max. 6 A (STOP1)

max. 6 A

Nombre de contacts auxiliaires

0

1 - (31-32)

Courant total (STOP 0)

–

18 A (45 °C); 15 A (55 °C); 12 A (60 °C)

Nombre de sorties d'alarme

1 - (Y1)

3 - (13-14); (23-24); (33-34)

Courant total (STOP 1)

–

12 A (45 °C); 10 A (55 °C); 8 A (60 °C)

Nombre de contacts de sécurité

2 - (13-14), (23-24), STOP0; 1 - (37-38), STOP1

3 - (13-14), (23-24), (33-34), STOP0; 2 - (47-48), (57-58), STOP1

Matériau de contact

AgSnO, auto-nettoyant, guidage forcé

Caractéristiques générales

Durée de vie méca./ élect. 10 000 000 cycles de commutation/selon la charge

Type de raccordement Bornes enfichables à ressort

Mode de fixation à enclipser sur rail DIN (EN 60715)

Plage de température -25...+60 °C (temp. de stockage -40...+85 °C)

Plan dimensionnel

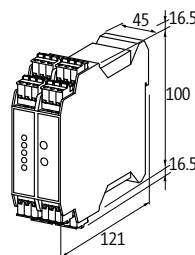
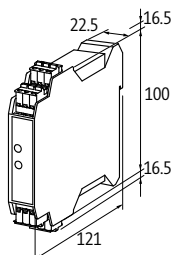

RELAIS / RELAIS DE SÉCURITÉ

Relais de sécurité

– Surveillance deux mains

MIRO SAFE+ HAND 24

sans surveillance bouton de démarrage



Homologation:  US
Listed

Schéma

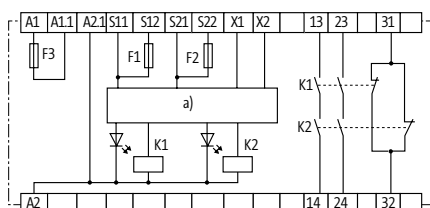

Données de commande

2 contacts de sécurité

Réf. art.

3000-33113-3020030

Catégorie d'utilisation

Contacts de sécurité (STOP 0)

max. 250 V AC/6 A ; min. 10 V AC/10 mA (ohm./ind.), avec un branchement de protection approprié

AC-15

6 A (230 V AC) STOPO

DC-13

6 A (24 V DC) STOPO

Indicateurs de sécurité

PL

jusqu'à e

Catégorie

jusqu'à 4

DC

99%

SIL

jusqu'à 3

Durée d'utilisation

20 ans

Entrée

Tension d'entrée

24 V DC $\pm 10\%$

Courant de raccordement

max. 1.2 W

Sortie

Tension de commutation

max. 250 V AC/DC

Courant commuté par sortie

max. 6 A

Nombre de contacts auxiliaires

1 - (31-32)

Nombre de sorties d'alarme

0

Nombre de contacts de sécurité

2 - (13-14); (23-24)

Matériau de contact

AgSnO, auto-nettoyant, guidage forcé

Caractéristiques générales

Durée de vie méca./ élect.

10 000 000 cycles de commutation/selon la charge

Type de raccordement

Bornes enfichables à ressort

Mode de fixation

à enclipser sur rail DIN (EN 60715)

Plage de température

-25...+60 °C (temp. de stockage -40...+85 °C)

Plan dimensionnel

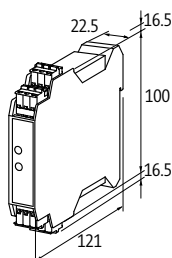

Renseignement

RELAIS / RELAIS DE SÉCURITÉ

Relais de sécurité

- Surveillance porte de protection
- Surveillance tapis sensible

Homologation:  US Listed

MIRO SAFE+ STEP 24

sans surveillance bouton de démarrage



Schéma

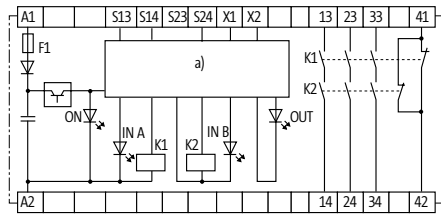

Données de commande

3 contacts de sécurité

Réf. art.

3000-33113-3020050

Catégorie d'utilisation

Contacts de sécurité (STOP 0)

max. 250 V AC/8 A ; min. 10 V AC/10 mA (ohm./ind.), avec un branchement de protection approprié

AC-15

6 A (230 V AC) STOPO

DC-13

6 A (24 V DC) STOPO

Indicateurs de sécurité

PL

jusqu'à e

Catégorie

jusqu'à 4

DC

99%

SIL

jusqu'à 3

Durée d'utilisation

20 ans

Entrée

Tension d'entrée

24 V DC (-15 +20%), 24 V AC (-15 +10%)

Courant de raccordement

max. 3.7 VA/1.6 W (24 V DC)

Sortie

Tension de commutation

max. 250 V AC/DC

Courant commuté par sortie

max. 8 A

Nombre de contacts auxiliaires

1 - (41-42)

Nombre de sorties d'alarme

0

Nombre de contacts de sécurité

3 - (13-14); (23-24); (33-34)

Matériau de contact

AgSnO, auto-nettoyant, guidage forcé

Caractéristiques générales

Durée de vie méca./ élect.

10 000 000 cycles de commutation/selon la charge

Type de raccordement

Bornes enfichables à ressort

Mode de fixation

à enclipser sur rail DIN (EN 60715)

Plage de température

-25...+60 °C (temp. de stockage -40...+85 °C)

Plan dimensionnel

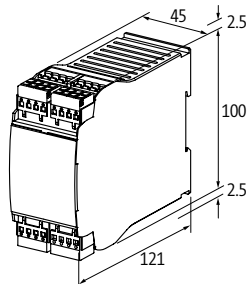

Renseignement

RELAIS / RELAIS DE SÉCURITÉ

Modules d'extension

MIRO SAFE+ E 24

Module d'extension



Homologation:  US
Listed

Schéma

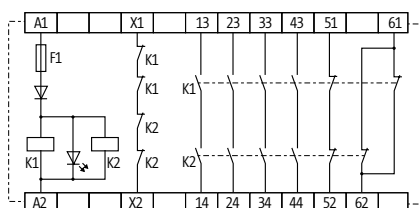

Données de commande

4 contacts à fermeture

Réf. art.

3000-33113-3020075

Catégorie d'utilisation

Contacts de sécurité (STOP 0)

max. 250 V AC/6 A ; min. 10 V AC/10 mA (ohm./ind.), avec un branchement de protection approprié

AC-15

6 A (230 V AC)

DC-13

6 A (24 V DC)

Indicateurs de sécurité

PL

jusqu'à e

Catégorie

jusqu'à 4

SIL

jusqu'à 3

Durée d'utilisation

20 ans

Entrée

Tension d'entrée

24 V DC (-15 +20%), 24 V AC (-15 +10%)

Courant de raccordement

max. 1.0 VA

Sortie

Tension de commutation

max. 250 V AC/DC

Courant commuté par sortie

max. 6 A

Nombre de contacts auxiliaires

2 - (51-52); (61-62)

Nombre de sorties d'alarme

0

Nombre de contacts

4 - (13-14); (23-24); (33-34); (43-44)

Matériau de contact

AgSnO, auto-nettoyant, guidage forcé

Caractéristiques générales

Durée de vie méca./ électr.

10 000 000 cycles de commutation/selon la charge

Type de raccordement

Bornes enfichables à ressort

Mode de fixation

à enclipser sur rail DIN (EN 60715)

Plage de température





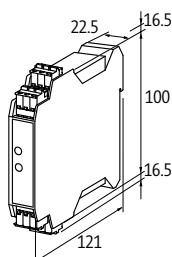





-25...+45 °C (temp. de stockage -40...+85 °C)

Plan dimensionnel





Renseignement

RELAIS / RELAIS DE SÉCURITÉ

Accessoires de marquage			Réf. art.
	Étiquette d'identification ACS (KM 5) à marquer soi-même (9 × 20 mm) 5 × 10 mm		7000-99001-000000 90931
	Plaque de marquage (KWI 5/15) (88 pièces par barre)		90901
Accessoires de câblage			Réf. art.
	Cavaliers à potentiel max. 48 V/2 A	RMM..., RMMD...	90960
	Cavaliers à potentiel max. 50 V/2 A	MIRO	90961
	Cavaliers à potentiel bleu	MIRO 6.2 enfichable	3000-90000-0300010
	Cavaliers à potentiel noir	MIRO 6.2 enfichable	3000-90000-0300020
	Barre de potentiel bleue 10 pôles, au pas de 6.2 mm 40 pôles, au pas de 12 mm	MIRO 6.2 (borniers à vis) RMM..., RMMD...	90975 90970
	Barre bus rouge 10 pôles, au pas de 6.2 mm 40 pôles, au pas de 12 mm	MIRO 6.2 (borniers à vis) RMM..., RMMD...	90976 90971
	Extrémité pour barette de potentiel bleu	MIRO 6.2 RMM..., RMMD...	90980
	Extrémité pour barette de potentiel rouge	MIRO 6.2 RMM..., RMMD...	90982

RELAIS / RELAIS DE SÉCURITÉ

Accessoires de câblage			Réf. art.
	<p>Chaîne de conducteurs 16 pôles Câbles de raccordement à gauche et à droite env. 50 cm ; noir ; 1 mm²</p>	<p>MIRO (bornes à ressort)</p>	<p>90977</p>
	<p>Double borne à ressort enfichable</p>	<p>MIRO SAFE+</p>	<p>3000-33010-0000000</p>



OPTOCOUPLEURS / SEMICONDUCTEURS COMMUTATION SANS USURE

- Temps de commutation minimaux
- Fréquences de commutation élevées
- Résistants aux perturbations CEM

DES MILLIONS DE CYCLES DE COMMUTATION – MEME EN PRESENCE DE HAUTES FREQUENCES

Les optocoupleurs et les semiconducteurs permettent de combiner différents niveaux de signaux ou d'isoler un signal d'un autre. Ils sont similaires à une interface à relais car ils assurent un transfert de signal opto-électronique entre l'entrée et la sortie.

Les optocoupleurs et semiconducteurs ont une longue durée de vie car ils ne comportent pas de composants mécaniques susceptibles de s'user. Ils sont adaptés aux applications présentant des fréquences de commutation élevées, même à long terme.

Quelques avantages des optocoupleurs et semiconducteurs :

- Fonctionnement silencieux
- Pas de rebondissement de contact
- Séparation galvanique entre l'entrée et la sortie
- Résistance élevée aux chocs et vibrations
- Courants de commutation élevés
- Puissance d'entrée basse

Optocoupleurs / Semiconducteurs



Optocoupleurs

- Enfichable
- Applications CC

Page 1.10.1



Optocoupleurs

- Applications CC

Page 1.10.2



Semiconducteurs

- Applications CA

Page 1.10.18

Optocoupleur à bornes

- enfichable
- avec pontage de masse
- Module complet

MIRO 6.2

Transistor 6 A
Bornes à ressort



Schéma

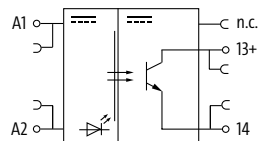

Données de commande

24 V DC (18...30 V DC) - 9 mA

Réf. art.

3000-32512-2100040

Accessoires

Module enfichable amovible

Réf. art.

3000-32522-2100040

Entrée

Tension - courant de raccordement 24 V DC (18...30 V DC) - 9 mA

Indicateur à LED LED (jaune)

Sortie

Temps de commutation MARCHÉ/ARRÊT 15/31 μ s

Tension de commutation 3...30 V DC

Courant commuté par sortie 10 mA...6 A

Tension résiduelle (si sortie activée) max. 240 mV

Fréquence de commutation max. 500/50 Hz (ohm./ind.)

Caractéristiques générales

Tension d'isolation d'essai 50 V

Résistance à la surtension 2.5 kV

Degré de protection IP20

Mode de fixation enfichable

Plage de température -25...+50 °C

Plan dimensionnel

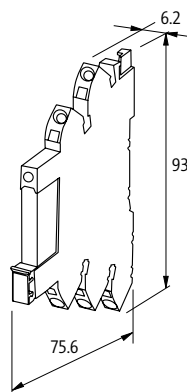

Renseignement

OPTOCOUPLEURS / SEMICONDUCTEURS

Optocoupleur à bornes

– avec pontage de masse

MIRO 6.2

Transistor 1 A
Bornes à vis



MIRO 6.2

Transistor 1 A
Bornes à ressort



MIRO 6.2

Transistor 2 A
Bornes à vis



MIRO 6.2

Transistor 2 A
Bornes à ressort



Schéma

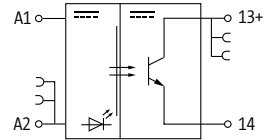
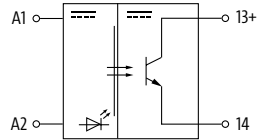

Données de commande

24 V DC/6 mA

Réf. art.

52515

Réf. art.

6652515

5 V DC/6 mA

Réf. art.

cURus, cCSAus

Réf. art.

52502

Réf. art.

cURus, cCSAus

Réf. art.

6652502

Entrée

Plage de tensions MARCHE

11...30 V DC

Plage de tensions ARRÊT

0...5 V DC

Courant de commande

6 mA

Indicateur à LED

LED (jaune)

Sortie

Tension de commutation

3...48 V DC

Courant commuté par sortie

500 µA...1 A

Tension résiduelle (si sortie activée)

max. 0.12 V DC

Courant résiduelle (sortie non activée)

max. 25 µA

Temps de commutation MARCHE/ARRÊT

1.5/1 ms (charge 100 mA)

Fréquence de commutation

max. 40/4 Hz (ohm./ind.)

4...5.5 V DC

1 mA...2 A

max. 0.3 V DC

max. 10 µA

1/5 ms

max. 10/1 Hz (ohm./ind.)

Caractéristiques générales

Tension d'isolation d'essai

500 V

Mode de fixation

à enclipser sur rail DIN (EN 60715)

Coffret

Plastique noir, difficilement inflammable

Plage de température

-20...+60 °C

2.5 kV

Plan dimensionnel

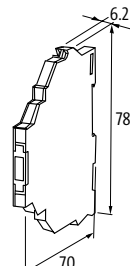
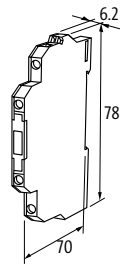
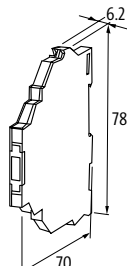
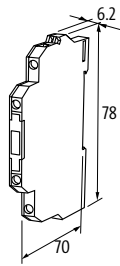

Renseignement

Optocoupleur à bornes
– avec pontage de masse

MIRO 6.2
Transistor 2 A
Bornes à vis



MIRO 6.2
Transistor 2 A
Bornes à ressort



MIRO 6.2
Transistor 0.5 A
Bornes à vis



MIRO 6.2
Transistor 0.5 A
Bornes à ressort



Homologation:

Schéma

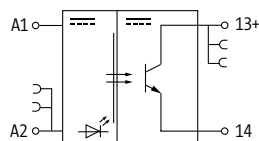

Données de commande

24 V DC/6 mA
48 V DC/6 mA

Réf. art.
52501

Réf. art.
6652501

Réf. art.
52505

Réf. art.
6652505

Entrée

Plage de tensions MARCHE 10...48 V DC
Plage de tensions ARRÊT 0...5 V DC
Courant de commande 6 mA
Indicateur à LED LED (jaune)

18...56 V DC
0...12 V DC

Sortie

Tension de commutation 5...48 V DC
Courant commuté par sortie 1 mA...2 A
Tension résiduelle (si sortie activée) max. 0.3 V DC
Courant résiduelle (sortie non activée) max. 10 µA
Temps de commutation MARCHE/ARRÊT 1/5 ms
Fréquence de commutation max. 10/1 Hz (ohm./ind.)

0.1 mA...0.5 A
max. 1.2 V DC

20/100 µs
max. 1 kHz/10 Hz (ohm./ind.)

Caractéristiques générales

Tension d'isolation d'essai 2.5 kV
Mode de fixation à enclipser sur rail DIN (EN 60715)
Coffret Plastique noir, difficilement inflammable
Plage de température -20...+60 °C

3.75 kV

Plan dimensionnel

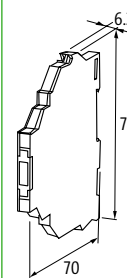
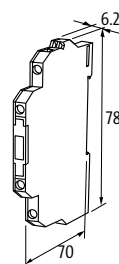
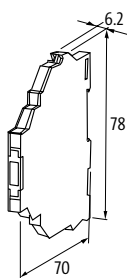
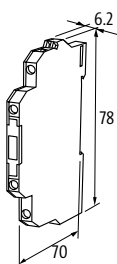

Renseignement

OPTOCOUPLEURS / SEMICONDUCTEURS

Optocoupleur à bornes
– avec pontage de masse

MIRO 6.2
Transistor 6 A
Bornes à vis



MIRO 6.2
Transistor 6 A
Bornes à ressort



MIRO 6.2
Transistor 10 A
Bornes à vis



MIRO 6.2
Transistor 10 A
Bornes à ressort



Homologation:

Schéma

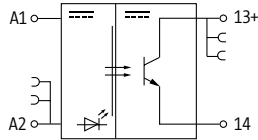

Données de commande

	Réf. art.	Réf. art.	Réf. art.	Réf. art.
24 V DC/6 mA	cURus	52519	6652519	
24 V DC/10 mA			cURus	52520
				6652520

Entrée

Plage de tensions MARCHE	10...53 V DC
Plage de tensions ARRÊT	0...5 V DC
Courant de commande	env. 10 mA
Indicateur à LED	LED (jaune)

Sortie

Tension de commutation	5...48 V DC
Courant commuté par sortie	1 mA...6 A (sans réduction de puissance)
Tension résiduelle (si sortie activée)	max. 0.1 V DC
Courant résiduelle (sortie non activée)	max. 25 µA
Temps de commutation MARCHE/ARRÊT	2/5 ms
Fréquence de commutation	max. 1/0.1 Hz (ohm./ind.)

Caractéristiques générales

Tension d'isolation d'essai	2.75 kV
Mode de fixation	à enclipser sur rail DIN (EN 60715)
Coffret	Plastique noir, difficilement inflammable
Plage de température	-20...+60 °C

Plan dimensionnel

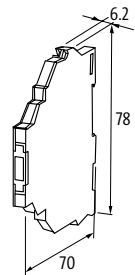
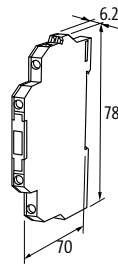
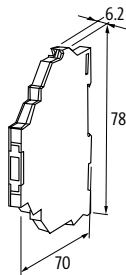
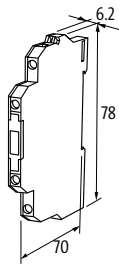

Renseignement

Optocoupleur à bornes
– avec pontage de masse

MIRO 6.2

Transistor 10 A
Bornes à vis



MIRO 6.2

Transistor 10 A
Bornes à ressort



MIRO 6.2

Transistor 0.5 A
Bornes à vis



MIRO 6.2

Transistor 0.5 A
Bornes à ressort



Homologation:

Schéma

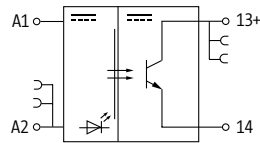

Données de commande	Réf. art.	Réf. art.	Réf. art.	Réf. art.
24 V DC/10 mA (fonctionnement par commande à impulsion)	52521	6652521		
24 V DC/6 mA			52500	6652500
Entrée				
Plage de tensions MARCHE	10...53 V DC			
Plage de tensions ARRÊT	0...5 V DC			
Courant de commande	10 mA	6 mA		
Indicateur à LED	LED (jaune)			
Sortie				
Tension de commutation	5...48 V DC			
Courant commuté par sortie	1 mA...10 A, de court-circuit et surcharge (commutation d'impulsion)		0.1 mA...0.5 A	
Tension résiduelle (si sortie activée)	max. 0.12 V DC		max. 1.2 V DC	
Courant résiduelle (sortie non activée)	max. 25 µA		max. 10 µA	
Temps de commutation MARCHE/ARRÊT	2/5 ms (charge 10 A)		35/400 µs	
Fréquence de commutation	max. 1/0.1 Hz (ohm./ind.)		max. 1000/100 Hz (ohm./ind.)	
Caractéristiques générales				
Tension d'isolation d'essai	2.75 kV		3.75 kV	
Mode de fixation	à enclipser sur rail DIN (EN 60715)			
Coffret	Plastique noir, difficilement inflammable			
Plage de température	-20...+60 °C			

Plan dimensionnel

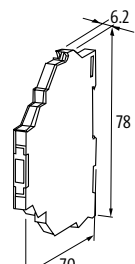
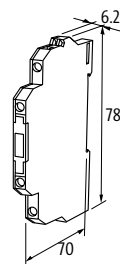
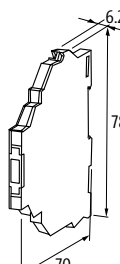
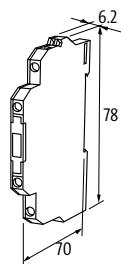

Renseignement

OPTOCOUPLEURS / SEMICONDUCTEURS

Optocoupleur à bornes

– avec pontage de masse

Homologation:  

MIRO 6.2

Transistor 0.5 A
Bornes à vis



MIRO 6.2

Transistor 0.5 A
Bornes à ressort



MIRO 6.2

Transistor 0.5 A
Bornes à vis



MIRO 6.2

Transistor 0.5 A
Bornes à ressort



Schéma

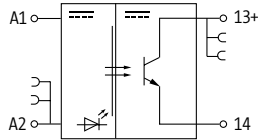

Données de commande

110 V AC/DC - 6 mA

Réf. art.

52506

Réf. art.

6652506

Réf. art.

52507

Réf. art.

6652507

230 V AC - 6 mA

Entrée

Plage de tensions MARCHE

70...130 V AC/DC

90...250 V AC

Plage de tensions ARRÊT

0...30 V AC/DC

0...40 V AC

Courant de commande

6 mA

7 mA

Indicateur à LED

LED (jaune)

Sortie

Tension de commutation

5...48 V DC

Courant commuté par sortie

0.1 mA...0.5 A

Tension résiduelle (si sortie activée)

max. 1.2 V DC

Courant résiduelle (sortie non activée)

max. 0.3 mA

Temps de commutation MARCHE/ARRÊT

100/700 µs

55/15 ms

Fréquence de commutation

max. 500/30 Hz (ohm./ind.)

Caractéristiques générales

Tension d'isolation d'essai

3.75 kV

Mode de fixation

à enclipser sur rail DIN (EN 60715)

Coffret

Plastique noir, difficilement inflammable

Plage de température

-20...+60 °C

Plan dimensionnel

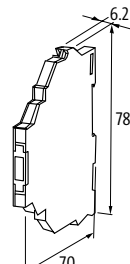
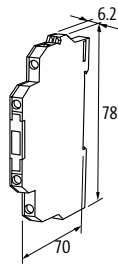
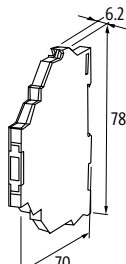
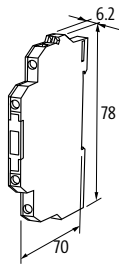

Renseignement

Optocoupleur à bornes
 – avec pontage de masse

MIRO 6.2
 Transistor 2 A
 Bornes à vis



MIRO 6.2
 Transistor 2 A
 Bornes à ressort



Homologation:

Schéma

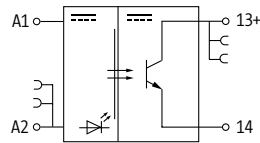

Données de commande

230 V AC - 6 mA

Réf. art.

52508

Réf. art.

6652508

Entrée

Plage de tensions MARCHE 90...250 V AC

Plage de tensions ARRÊT 0...30 V AC

Courant de commande 15 mA

Indicateur à LED LED (jaune)

Sortie

Temps de commutation MARCHE/ARRÊT 3/10 ms

Tension de commutation 5...48 V DC

Courant commuté par sortie 1 mA...2 A (sans réduction de puissance)

Tension résiduelle (si sortie activée) max. 0.3 V DC

Courant résiduelle (sortie non activée) max. 0.3 mA

Fréquence de commutation max. 10/1 Hz (ohm./ind.)

Caractéristiques générales

Tension d'isolation d'essai 2.5 kV

Mode de fixation à enclipser sur rail DIN (EN 60715)

Coffret Plastique noir, difficilement inflammable

Plage de température -20...+60 °C

Plan dimensionnel

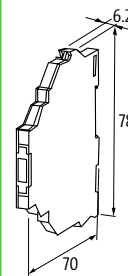
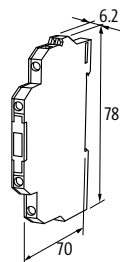

Renseignement

OPTOCOUPLEURS / SEMICONDUCTEURS

Optocoupleur à bornes

– avec pontage de masse

Homologation: 

MIRO 6.2

Transistor 2 A
Limitation du courant de commutation
Bornes à vis



MIRO 6.2

Transistor 2 A
Limitation du courant de commutation
Bornes à ressort



MIRO 6.2

Transistor 0.5 A
contact inverseur électronique
Bornes à vis



MIRO 6.2

Transistor 0.5 A
contact inverseur électronique
Bornes à ressort



Schéma

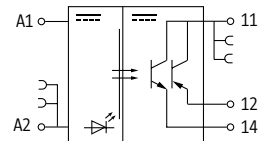
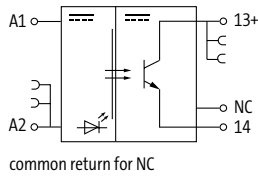

Données de commande

24 V DC/6 mA

Réf. art.

52512

Réf. art.

6652512

Réf. art.

52510

Réf. art.

6652510

Entrée

Plage de tensions MARCHE

10...53 V DC

Plage de tensions ARRÊT

0...5 V DC

Courant de commande

6 mA

Indicateur à LED

LED (jaune)

Sortie

Tension de commutation

5...48 V DC

Courant commuté par sortie

1 mA...2 A (protection contre les surcharges)

0.1 mA...0.5 A

Tension résiduelle (si sortie activée)

max. 0.35 V DC

max. 1.2 V DC

Courant résiduelle (sortie non activée)

max. 0.1 mA

Temps de commutation MARCHE/ARRÊT

5/10 ms

40/150 µs

Fréquence de commutation

max. 10 Hz

Caractéristiques générales

Tension d'isolation d'essai

2.5 kV

3.75 kV

Coffret

Plastique noir, difficilement inflammable

Mode de fixation

à enclipser sur rail DIN (EN 60715)

Plage de température

-20...+60 °C

Plan dimensionnel

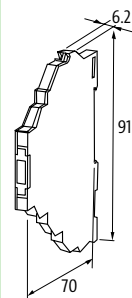
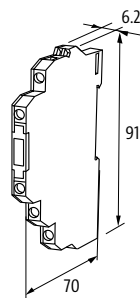
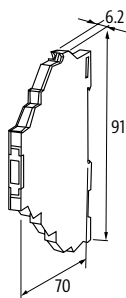
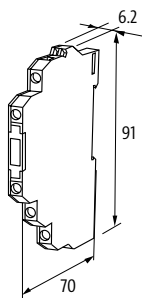

Renseignement

Optocoupleur à bornes

– avec pontage de masse

Homologation: **US**

MIRO 6.2

Transistor 0.2 A
 Courant de commande 0.1 mA
 (5 V DC)
 Bornes à vis



MIRO 6.2

Transistor 0.2 A
 Courant de commande 0.1 mA
 (5 V DC)
 Bornes à ressort



MIRO 6.2

Transistor 2 A
 protection anti courts-circuits
 Bornes à vis



MIRO 6.2

Transistor 2 A
 protection anti courts-circuits
 Bornes à ressort



Schéma

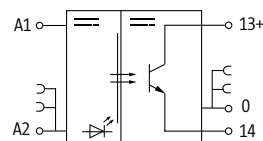
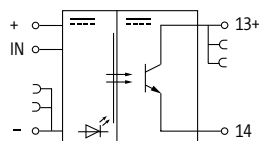

Données de commande

24 V DC/0.1 mA (5 V DC)

24 V DC/6 mA

Réf. art.

cCSAus

52511

cCSAus

6652511

Réf. art.

52503

Réf. art.

6652503

Entrée

Plage de tensions MARCHE

15...30 V DC

Plage de tensions ARRÊT

0...2 V DC

Courant de commande

0.1 mA (5 V)

Indicateur à LED

LED (jaune)

Sortie

Tension de commutation

5...48 V DC

Courant commuté par sortie

0.1 mA...0.2 A

Tension résiduelle (si sortie activée)

max. 1.2 V DC

Courant résiduelle (sortie non activée)

max. 0.1 mA

Fréquence de commutation

max. 20 kHz

Temps de commutation MARCHE/ARRÊT

10/18 µs

Caractéristiques générales

Tension d'isolation d'essai

3.75 kV

Mode de fixation

à enclipser sur rail DIN (EN 60715)

Coffret

Plastique noir, difficilement inflammable

Plage de température

-20...+60 °C

Plan dimensionnel

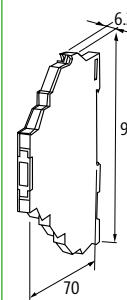
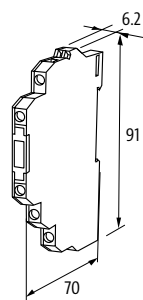
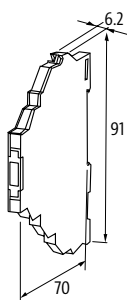
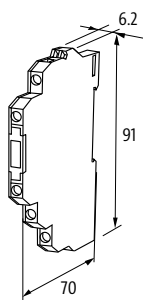

Renseignement

OPTOCOUPLEURS / SEMICONDUCTEURS

Optocoupleur à bornes

– avec pontage de masse

MIRO 6.2

Transistor 1 A
Sortie à tensions multiples
Bornes à vis



MIRO 6.2

Transistor 1 A
Sortie à tensions multiples
Bornes à ressort



MIRO 6.2

Transistor 0.2 A
Bornes à ressort



MIRO 6.2

Transistor 0.1 A
Bornes à ressort

Schéma							
Données de commande		Réf. art.		Réf. art.		Réf. art.	
24 V DC/10 mA		52572		6652572	UR, cCSAus	526071	cURus, cCSAus
Entrée							
Plage de tensions MARCHE	10...53 V DC				10...35 V DC		10...30 V DC
Plage de tensions ARRÊT	0...5 V DC						0...7 V DC
Courant de commande	10 mA				6 mA		5.5 mA
Indicateur à LED	LED (jaune)				LED (verte)		LED (jaune)
Sortie							
Temps de commutation MARCHE/ARRÊT	3/6 ms				5/7 µs		0.4/0.1 µs
Tension de commutation	5...250 V AC/5...350 V DC				10...30 V DC		5...48 V DC
Courant commuté par sortie	1 mA...1 A				1 mA...0.2 A		0...0.1 A
Tension résiduelle (si sortie activée)	max. 0.7 V AC/DC				max. 0.3 V AC/DC		max. 1.2 V AC/DC
Courant résiduelle (sortie non activée)	max. 25 µA						max. 250 µA
Fréquence de commutation	max. 10 Hz				max. 20 kHz/200 Hz (ohm./ind.)		500 kHz (ohmique)
Caractéristiques générales							
Tension d'isolation d'essai	2.75 kV				2.5 kV		2.75 kV
Mode de fixation	à enclipser sur rail DIN (EN 60715)						
Coffret	Plastique noir, difficilement inflammable						
Plage de température	-20...+60 °C						
Plan dimensionnel							
Renseignement							

Optocoupleur à bornes

– Fonction d'isolement dans le circuit de sortie

Homologation:

MIRO 6.2

Transistor 2 A
Bornes à vis



MIRO 6.2

Transistor 2 A
Bornes à ressort



Schéma

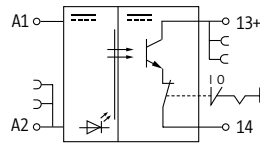

Données de commande

24 V DC/7 mA

Réf. art.

52513

Réf. art.

6652513

Entrée

Plage de tensions MARCHE

10...48 V DC

Plage de tensions ARRÊT

0...5 V DC

Courant de commande

7 mA

Indicateur à LED

LED (jaune)

Sortie

Temps de commutation MARCHE/ARRÊT

1/5 ms

Tension de commutation

5...48 V DC

Courant commuté par sortie

1 mA...2 A

Tension résiduelle (si sortie activée)

max. 0.3 V DC

Courant résiduelle (sortie non activée)

max. 0.3 mA

Fréquence de commutation

max. 10/1 Hz (ohm./ind.)

Caractéristiques générales

Coffret

Plastique noir, difficilement inflammable

Tension d'isolation d'essai

2.5 kV

Mode de fixation

à enclipser sur rail DIN (EN 60715)

Plage de température

-20...+60 °C

Plan dimensionnel

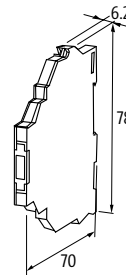
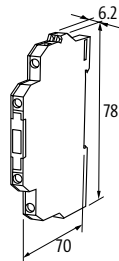

Renseignement

OPTOCOUPLEURS / SEMICONDUCTEURS

Optocoupleur

– Limitation du courant de commutation

– Bornes à vis

AMMS

Transistor 1.2 A



EMMS

Transistor 1.2 A

Schéma

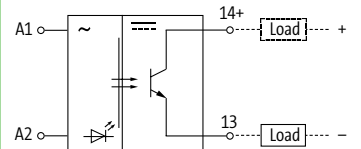
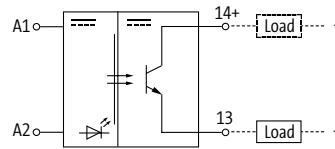
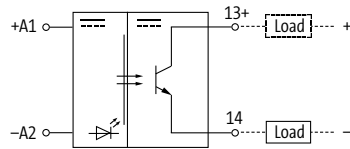

Données de commande

3.5...5.5 V DC/6 mA

24 V DC/6 mA

110/230 V AC/2.7 mA

Réf. art.

50041

Réf. art.

50040

Réf. art.

50105

Entrée

Plage de tensions MARCHE

3.5...5.5 V DC

10...53 V DC

100...253 V AC

Plage de tensions ARRÊT

0...0.8 V DC

0...3 V DC

0...40 V AC

Courant d'entrée

6 mA

2.7 mA

Indicateur à LED

LED (rouge)

Sortie

Courant résiduelle (sortie non activée)

max. 0.3 mA

Courant commuté par sortie

1 mA...1.2 A

Tension de commutation

4.5...53 V DC

Tension résiduelle (si sortie activée)

max. 1.2 V DC

Temps de commutation MARCHE/ARRÊT

100/700 μ s

20/50 ms

Fréquence de commutation

max. 500 Hz (ohm.) avec max. 0.2 A/max. 30 Hz (ind.)

max. 5 Hz

Caractéristiques générales

Tension d'isolation d'essai

3.75 kV

Mode de fixation

à enclipser sur rail DIN TH35 ou G32 (EN 60715)

Coffret

Plastique noir, difficilement inflammable

Plage de température

-20...+60 °C

Plan dimensionnel

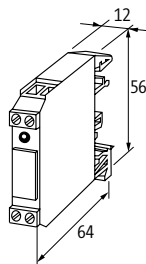

Renseignement

Optocoupleur

– Limitation du courant de commutation

– Bornes à vis

AMMS

Transistor 0.5 A



AMMS

Transistor 2 A

Schéma

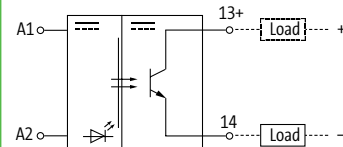
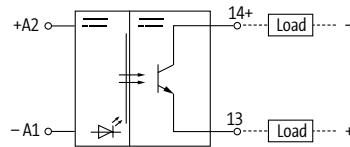

Données de commande

4...30 V DC/10 mA

24 V DC/6 mA

Entrée

Plage de tensions MARCHE

Plage de tensions ARRÊT

Courant d'entrée

Indicateur à LED

Sortie

Tension de commutation

Courant commuté par sortie

Tension résiduelle (si sortie activée)

Courant résiduelle (sortie non activée)

Temps de commutation MARCHE/ARRÊT

Fréquence de commutation

Caractéristiques générales

Tension d'isolation d'essai

Mode de fixation

Coffret

Plage de température

Plan dimensionnel

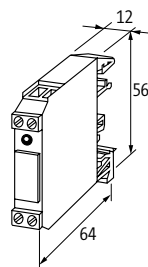

Réf. art.

50010

Réf. art.

50070

50070

Renseignement

OPTOCOUPLEURS / SEMICONDUCTEURS

Optocoupleur

– Bornes doubles (circuit de sortie)

– Bornes à vis

AMMDS

Transistor 0.1 A
avec pontet (-) commun



AMMDS

Transistor 2 A
avec pontet (-) commun

AMMDS

Transistor 0.1 A

Schéma

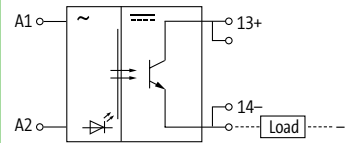
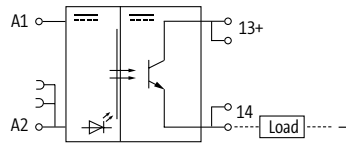

Données de commande

24 V DC/6 mA

Réf. art.

50081

Réf. art.

50080

Réf. art.

230 V AC - 10 mA

50110

Entrée

Indicateur à LED

LED (rouge)

Courant d'entrée

6 mA

7.5 mA

Pontet

Art.-No. 90960

–

Plage de tensions MARCHE

10...53 V DC

195...253 V AC

Plage de tensions ARRÊT

0...3 V DC

0...110 V AC

Sortie

Tension de commutation

4...40 V DC

4...35 V DC

4...40 V DC

Courant commuté par sortie

1 mA...0.1 A

10 mA...2 A (résistant aux courts-circuits)

1 mA...0.1 A

Tension résiduelle (si sortie activée)

max. 1.2 V DC

max. 0.5 V DC

max. 1.2 V DC

Courant résiduelle (sortie non activée)

max. 0.3 mA

Temps de commutation MARCHE/ARRÊT

1.5/2 ms

5/15 ms

50/120 ms

Fréquence de commutation

max. 300/40 Hz (ohm./ind.)

max. 10/1 Hz (ohm./ind.)

Caractéristiques générales

Mode de fixation

à enclipser sur rail DIN TH35 ou G32 (EN 60715)

Coffret

Plastique noir, difficilement inflammable

Plage de température

-20...+60 °C

Tension d'isolation d'essai

3.75 kV

2.5 kV

3.75 kV

Plan dimensionnel

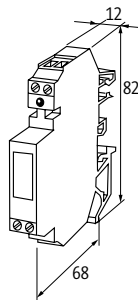

Renseignement

Optocoupleur

– avec pontet (-) commun

– Bornes à vis

AMMDS

Transistor 0.2 A
Bornes doubles (circuit de sortie)
pour commutations rapides



AMMDS

Transistor 1 A

Schéma

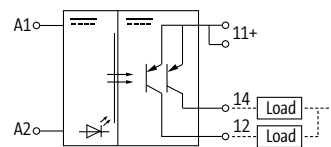
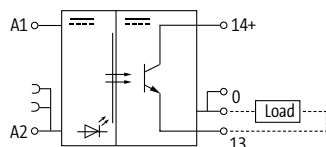

Données de commande

24 V DC/15 mA

24 V AC/DC - 10 mA

Entrée

Plage de tensions MARCHE

Plage de tensions ARRÊT

Courant d'entrée

Indicateur à LED

Pontet

Sortie

Tension de commutation

Courant commuté par sortie

Tension résiduelle (si sortie activée)

Courant résiduelle (sortie non activée)

Temps de commutation MARCHE/ARRÊT

Fréquence de commutation

Caractéristiques générales

Tension d'isolation d'essai

Mode de fixation

Coffret

Plage de température

Plan dimensionnel

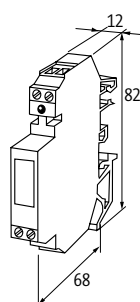

Réf. art.

50082

Réf. art.

50085

Renseignement

OPTOCOUPLEURS / SEMICONDUCTEURS

Optocoupleur de puissance

– Bornes à vis

AMS

Transistor 4 A



AMS

Transistor 2 A (3 voies)
3 contacts à fermeture



AMS

Transistor 2 A (4 voies)
4 contacts à fermeture



Schéma

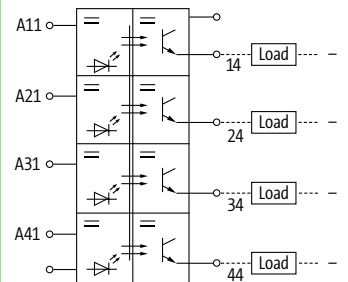
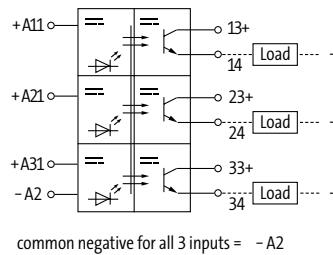
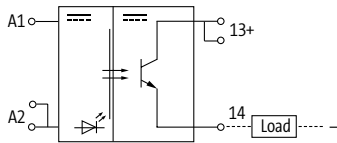

Données de commande

24 V DC/10 mA

Réf. art.

50044

Réf. art.

50043

Réf. art.

24 V DC/3 mA

cCSAus

50015

Entrée

Plage de tensions MARCHE

10...53 V DC

20...30 V DC

Plage de tensions ARRÊT

0...3 V DC

0...6 V DC

Courant d'entrée

14.5 mA

10 mA

27 mA

Indicateur à LED

LED (rouge)

LED (jaune)

Sortie

Tension de commutation

4.5...53 V DC

4.5...35 V DC

5...30 V DC

Courant commuté par sortie

10 mA...4 A

10 mA...2 A (résistant aux courts-circuits)

1 mA...2 A

Tension résiduelle (si sortie activée)

max. 1.5 V DC

max. 0.5 V DC

max. 0.05 V DC

Temps de commutation MARCHE/ARRÊT

4/7 µs

2/15 ms

1/5 ms

Courant résiduelle (sortie non activée)

–

max. 0.3 mA

max. 0.01 mA

Fréquence de commutation

max. 2 kHz/4 Hz (ohm./ind.)

max. 10/1 Hz (ohm./ind.)

Caractéristiques générales

Tension d'isolation d'essai

3.75 kV

2.5 kV

Mode de fixation

à enclipser sur rail DIN TH35 ou G32 (EN 60715)

Coffret

Plastique noir, difficilement inflammable

Plage de température

-20...+60 °C

-25...+50 °C

Plan dimensionnel

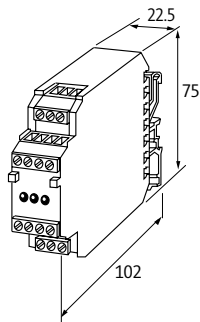

Renseignement

Optocoupleur

– Circuit d'inversion de marche pour moteur DC

– Surveillance surintensité / température

MIRO 12.4

Transistor 3 A
Bornes à vis



MIRO 12.4

Transistor 3 A
Bornes à ressort



Schéma

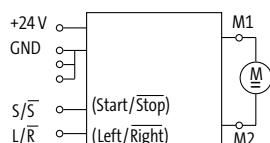

Données de commande

24 V DC/10 mA

Réf. art.

50140

Réf. art.

6650140

Entrée

Plage de tensions MARCHE

15...30 V DC

Plage de tensions ARRÊT

0...5 V DC

Courant d'entrée

10 mA

Indicateur à LED

LED (jaune): rotation à droite; LED (verte): rotation à gauche

Sortie

Tension de commutation

19.2...30 V DC

Courant commuté par sortie

max. 3 A

Courant de crête

env. 6 A pendant 100 ms

Tension résiduelle (si sortie activée)

max. 1.4 V DC

Courant résiduelle (sortie non activée)

max. 10 mA

Temps de commutation MARCHE/ARRÊT

1.2/10 ms

Fréquence de commutation

max. 1 Hz (suivant le moteur)

Temps de retournement

max. 50 ms

Indicateur à LED

LED (rouge) : défaut (surintensité / température)

Caractéristiques générales

Tension d'isolation d'essai

pas d'isolation galvanique

Mode de fixation

à enclipser sur rail DIN TH35 ou G32 (EN 60715)

Coffret

Plastique noir, difficilement inflammable

Plage de température

0...+50 °C

Plan dimensionnel

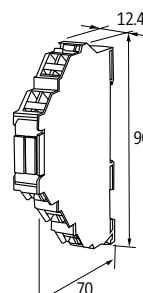
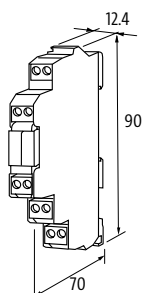

Renseignement

OPTOCOUPLEURS / SEMICONDUCTEURS

Triac à bornes

– Contacteur à tension nulle

Homologation:  

MIRO 6.2

Triac 0.5 A
Bornes à vis



MIRO 6.2

Triac 0.5 A
Bornes à ressort



MIRO 6.2

Triac 0.5 A
Bornes à vis



MIRO 6.2

Triac 0.5 A
Bornes à ressort



Schéma

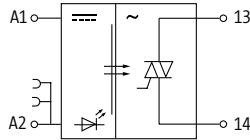

Données de commande

5 V DC/6 mA

24 V DC/6 mA

Entrée

Plage de tensions MARCHE

Plage de tensions ARRÊT

Courant de commande

Indicateur à LED

Sortie

Tension de commutation

Courant commuté par sortie

Tension résiduelle (si sortie activée)

Courant résiduelle (sortie non activée)

Temps de commutation MARCHE/ARRÊT

Fréquence de commutation

Caractéristiques générales

Tension d'isolation d'essai

Mode de fixation

Coffret

Plage de température

Plan dimensionnel

Réf. art.

52551

Réf. art.

6652551

Réf. art.

52550

Réf. art.

6652550

4...5.5 V DC

0..2 V DC

6 mA

LED (jaune)

24...250 V AC

2 mA...0.5 A

max. 1.5 V AC

max. 0.3 mA

10/10 ms

max. 20 Hz, suivant branchement

2.5 kV

à enclipser sur rail DIN (EN 60715)

Plastique noir, difficilement inflammable

-20...+60 °C

10...53 V DC

0...5 V DC

1.5 mA...0.5 A

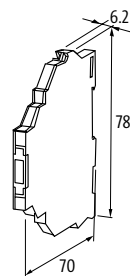
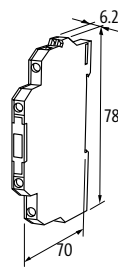
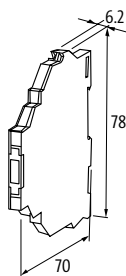
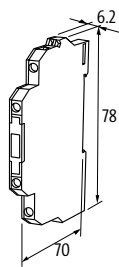

Renseignement

Triac à bornes

– Contacteur à tension nulle

MIRO 6.2

Triac 1 A
Bornes à vis



MIRO 6.2

Triac 1 A
Bornes à ressort



Schéma

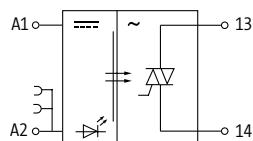

Données de commande

24 V DC/9 mA

Réf. art.

52571

Réf. art.

6652571

Entrée

Plage de tensions MARCHE 12...53 V DC

Plage de tensions ARRÊT 0...3 V DC

Courant de commande 12 mA (24 V DC)

Indicateur à LED LED (jaune)

Sortie

Tension de commutation 12...250 V AC

Courant commuté par sortie 10 mA...1 A

Tension résiduelle (si sortie activée) max. 1.5 V AC

Courant résiduelle (sortie non activée) max. 1 mA

Temps de commutation MARCHE/ARRÊT 10/10 ms

Fréquence de commutation max. 2 Hz, suivant branchement

Caractéristiques générales

Tension d'isolation d'essai 2.5 kV

Mode de fixation à enclipser sur rail DIN (EN 60715)

Coffret Plastique noir, difficilement inflammable

Plage de température 0...+60 °C

Plan dimensionnel

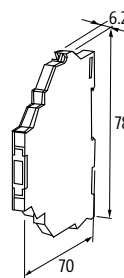
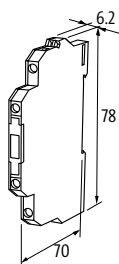

Renseignement

OPTOCOUPLEURS / SEMICONDUCTEURS

Triac à bornes

– Contacteur à tension nulle

MIRO 6.2

Triac 0.5 A
Bornes à vis



MIRO 6.2

Triac 0.5 A
Bornes à ressort



MIRO 6.2

Triac 0.5 A
Bornes à vis



MIRO 6.2

Triac 0.5 A
Bornes à ressort



Homologation: cULus cSAus

Schéma

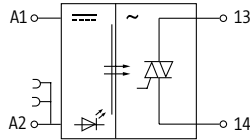

Données de commande

110 V AC/DC (95...121 V AC/DC) - 3.5mA

Réf. art.

52556

Réf. art.

6652556

Réf. art.

52557

Réf. art.

6652557

230 V AC - 7 mA

Entrée

Plage de tensions MARCHE

70...130 V AC/DC

140...250 V AC

Plage de tensions ARRÊT

0...35 V AC/DC

0...80 V AC

Courant de commande

3.5 mA

7 mA

Indicateur à LED

LED (jaune)

Sortie

Tension de commutation

12...250 V AC

Courant commuté par sortie

2 mA...0.5 A

Tension résiduelle (si sortie activée)

max. 1.5 V AC

Courant résiduelle (sortie non activée)

max. 0.3 A

max. 0.3 mA

Temps de commutation MARCHE/ARRÊT

10/10 ms

Fréquence de commutation

max. 20 Hz, suivant branchement

Caractéristiques générales

Tension d'isolation d'essai

2.5 kV

Mode de fixation

à enclipser sur rail DIN (EN 60715)

Coffret

Plastique noir, difficilement inflammable

Plage de température

-20...+60 °C

Plan dimensionnel

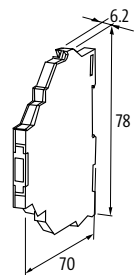
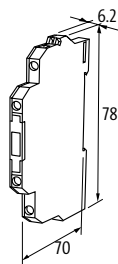
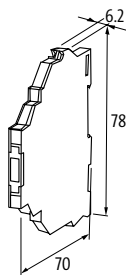
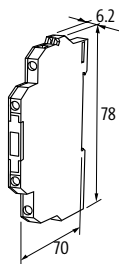

Renseignement

Triac à bornes

– Contacteur à tension nulle

MIRO 6.2

Triac 0.5 A
Bornes à vis



MIRO 6.2

Triac 0.5 A
Bornes à ressort



Schéma

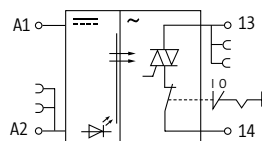

Données de commande

24 V DC/7 mA

Réf. art.

52561

Réf. art.

6652561

Entrée

Plage de tensions MARCHE 10...53 V DC

Plage de tensions ARRÊT 0...5 V DC

Courant de commande 7 mA

Indicateur à LED LED (jaune)

Sortie

Tension de commutation 24...250 V AC

Courant commuté par sortie 2 mA...0.5 A

Tension résiduelle (si sortie activée) max. 1.5 V AC

Courant résiduelle (sortie non activée) max. 0.3 mA

Temps de commutation MARCHE/ARRÊT 10/10 ms

Fréquence de commutation max. 20/1 Hz (ohm./ind.)

Caractéristiques générales

Tension d'isolation d'essai 2.5 kV

Mode de fixation à enclipser sur rail DIN (EN 60715)

Coffret Plastique noir, difficilement inflammable

Plage de température -20...+60 °C

Plan dimensionnel

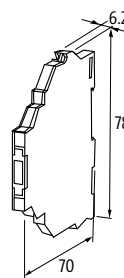
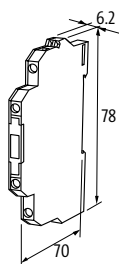

Renseignement

OPTOCOUPLEURS / SEMICONDUCTEURS

Module triac

– Contacteur à tension nulle

– Bornes à vis

AMS

Triac 4 A



Schéma

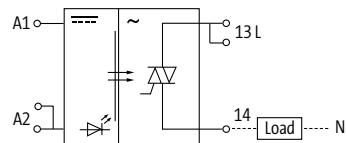

Données de commande

24 V DC/10 mA

Réf. art.

50034

Entrée

Plage de tensions MARCHÉ

10...53 V DC

Plage de tensions ARRÊT

0...3 V DC

Courant d'entrée

10 mA

Indicateur à LED

LED (rouge)

Sortie

Tension de commutation

24...250 V AC

Courant commuté par sortie

10 mA...4 A

Tension résiduelle (si sortie activée)

max. 1.4 V AC

Courant résiduelle (sortie non activée)

max. 10 mA

Temps de commutation MARCHÉ/ARRÊT

10/10 ms

Fréquence de commutation

max. 30/5 Hz (ohm./ind.)

Caractéristiques générales

Tension d'isolation d'essai

6 kV

Mode de fixation

à enclipser sur rail DIN TH35 ou G32 (EN 60715)

Coffret

Plastique noir, difficilement inflammable

Plage de température

-20...+60 °C

Plan dimensionnel

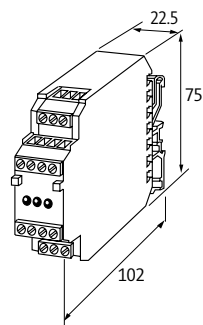

Renseignement

Module triac

– Contacteur à tension nulle

– Bornes à vis

AMMS

Triac 1 A



AMMDS

Triac 2 A
avec pontet (-) commun



Schéma

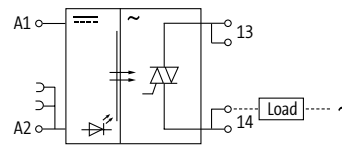
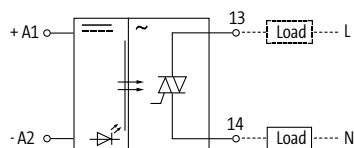

Données de commande

24 V DC/6.6 mA

Réf. art.

50030

Réf. art.

24 V DC/6 mA

50092

Entrée

Plage de tensions MARCHE

10...53 V DC

10...35 V DC

Plage de tensions ARRÊT

0...3 V DC

Courant d'entrée

6.6 mA

6 mA

Indicateur à LED

LED (rouge)

Pontet

–

Art.-No. 90960

Sortie

Tension de commutation

24...253 V AC

24...280 V AC

Courant commuté par sortie

50 mA...1 A

50 mA...2 A

Tension résiduelle (si sortie activée)

max. 1.3 V AC

max. 1 V AC

Courant résiduelle (sortie non activée)

max. 5 mA

max. 2 mA

Temps de commutation MARCHE/ARRÊT

10/10 ms

Fréquence de commutation

max. 20 Hz

max. 20/5 Hz (ohm./ind.)

Caractéristiques générales

Tension d'isolation d'essai

2.5 kV

Mode de fixation

à enclipser sur rail DIN TH35 ou G32 (EN 60715)

Coffret

Plastique noir, difficilement inflammable

Plage de température

-20...+60 °C

Plan dimensionnel

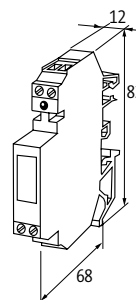
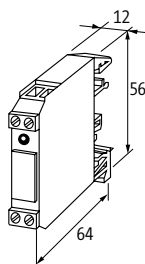

Renseignement

OPTOCOUPLEURS / SEMICONDUCTEURS

Accessoires de marquage			Réf. art.
	Étiquette d'identification ACS (KM 5) à marquer soi-même (9 × 20 mm)		7000-99001-000000
	Plaque de marquage (KM 4) 5 × 10 mm		90931
	Étiquette d'identification (ACS KM 6/16) à marquer soi-même avec marquage ADEMARK		7000-99003-000000
	Plaque de marquage (KWI 5/15) (88 pièces par barre)		90901
Accessoires de câblage			Réf. art.
	Cavaliers à potentiel max. 50 V/2 A	MIRO	90961
	Cavaliers à potentiel max. 48 V/2 A	RMM..., RMMD...	90960
	Barre de potentiel bleue 40 pôles, au pas de 12 mm	RMM..., RMMD...	90970
	10 pôles, au pas de 6.2 mm	MIRO 6.2 (borniers à vis)	90975
	Barre bus rouge 40 pôles, au pas de 12 mm	RMM..., RMMD...	90971
	10 pôles, au pas de 6.2 mm	MIRO 6.2 (borniers à vis)	90976
	Extrémité pour barette de potentiel bleu	MIRO 6.2 RMM..., RMMD...	90980
	rouge	MIRO 6.2 RMM..., RMMD...	90982

Accessoires de câblage			Réf. art.
	<p>Chaîne de conducteurs 16 pôles Câbles de raccordement à gauche et à droite env. 50 cm ; noir ; 1 mm²</p>	<p>MIRO (bornes à ressort)</p>	<p>90977</p>



SWITCHS

CORRESPONDANCE PARFAITE POUR VOTRE APPLICATION

- Réduit l'effort d'installation
- Switchs pour l'armoire de commande IP20, IP50 et terrain IP67
- Design compact et robuste

DES FONCTIONS DE BASE SOLIDES À UNE VARIÉTÉ FONCTIONNELLE ÉNORME

Murrelektronik propose un large portefeuille de commutateurs. Les commutateurs non managés sont utilisés de manière fiable et couvrent les fonctions de base à un rapport qualité-prix avantageux. Un large éventail de fonctions et de variantes telles que les commutateurs managés PROFINET sont parfaitement adaptés aux possibilités des environnements PROFINET.

- Optimisation de la flexibilité du câblage et réduction de la complexité des solutions d'installation
- Une communication et une connexion simple aux outils d'analyse de réseau ou serveurs Web intégrés
- Relocalisation du niveau de couplage sur le terrain, libérant ainsi un espace dans l'armoire de commande, et en utilisant des variantes IP67 compactes et robustes

Switchs non managés



Switchs non managés

- IP20
- IP50
- IP67

Page 1.11.1

Switchs managés



Switchs managés Lite

- IP20
- IP67

Page 1.11.4



Switchs managés PROFINET

- IP20
- IP67



Page 1.11.6

SWITCHES

Switch non-administrable

TREE 4TX Metal

IP50



TREE 8TX Metal

IP50



TREE 6TX Eco

IP20



TREE 8TX Metal

IP50



Homologation:  US Listed

Données de commande	Réf. art.	Réf. art.	Réf. art.	Réf. art.
4 ports	58151			
8 ports		58152		58171
6 ports			58170	
Branchements				
Bus de terrain	4 × RJ45	8 × RJ45	6 × RJ45	8 × RJ45
Alimentation	Bornes enfichables à ressort: 0.2...2.5 mm ²		Borne enfichable à vis: 0.2...1.5 mm ²	
Caractéristiques techniques				
Tension de service	2 × 9...48 V DC, reduncancy		2 × 9...30 V DC, reduncancy	2 × 9...48 V DC, reduncancy
Débits de transmission	10/100 Mbit/s full duplex			
Modes de fonctionnement	Autocrossing Autonegotiation			
Administration du switch				
Switch Form	Switch non-administrable			
Webserver	non			
VLAN (QoS) IEEE 802.p	oui			
Port Mirroring	non			
Protocoles	non			
Maintenance à distance	non			
Contact d'alarme	non			
Diagnostic				
État de communication	par LED			
Surveillance - absence de tension	oui			
Caractéristiques générales				
Degré de protection	IP50		IP20	IP50
Coffret	Métal noir		Matière plastique noire	Métal noir
Mode de fixation	à enclipser sur rail DIN TH35 (EN 60715)			
Plage de température	-10...+70 °C (temp. de stockage -40...+85 °C)		0...+60 °C (temp. de stockage -10...+70 °C)	-10...+70 °C (temp. de stockage -40...+85 °C)

Plan dimensionnel

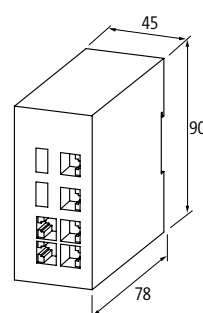
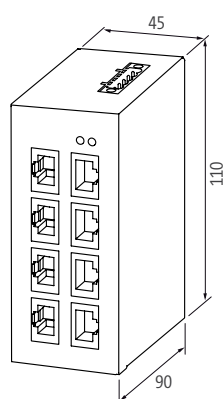
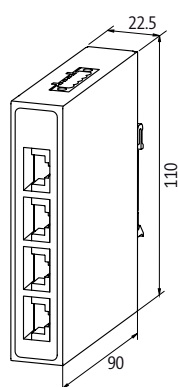

Renseignement

SWITCHES

Switch non-administrable

Homologation:  US Listed

TREE 6TX Metal

IP50



TREE 8TX Metal

8 ports Gigabit
IP50



Données de commande	Réf. art.	Réf. art.
6 ports	58172	
8 ports Gigabit		58173
Branchements		
Bus de terrain	6 × RJ45	8 × RJ45
Alimentation	Borne enfichable à vis: 0.2...1.5 mm ²	
Caractéristiques techniques		
Tension de service	2 × 9...30 V DC, redundancy	2 × 9...48 V DC, redundancy
Débits de transmission	10/100 Mbit/s full duplex	10/100/1 000 Mbit/s full duplex
Modes de fonctionnement	Autocrossing Autonegotiation	
Administration du switch		
Switch Form	Switch non-administrable	
Webserver	non	
VLAN (QoS) IEEE 802.p	oui	
Port Mirroring	non	
Protocoles	non	
Maintenance à distance	non	
Contact d'alarme	non	
Diagnostic		
État de communication	par LED	
Surveillance - absence de tension	oui	
Caractéristiques générales		
Degré de protection	IP50	
Coffret	Métal noir	
Mode de fixation	à enclipser sur rail DIN TH35 (EN 60715)	
Plage de température	-10...+70 °C (temp. de stockage -40...+85 °C)	
Plan dimensionnel		

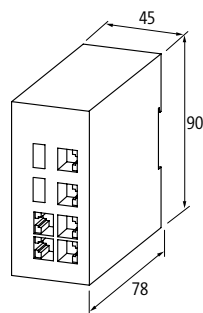

Renseignement

SWITCHES

Switch non-administrable

TREE 4TX IP67 M12

4 × M12 (femelle), codage D
IP67



TREE 8TX IP67 M12

8 × M12 (femelle), codage D
IP67



Homologation:  US
Listed

Données de commande	Réf. art.	Réf. art.
4 ports	58160	
8 ports		58161
Branchements		
Bus de terrain	4 × M12 (femelle), codage D	8 × M12 (femelle), codage D
Alimentation	1 × M12 (mâle), codage A	
Caractéristiques techniques		
Tension de service	2 × 18...30 V DC, redundancy	
Débits de transmission	10/100 Mbit/s full duplex	
Modes de fonctionnement	Autocrossing Autonegotiation	
Administration du switch		
Switch Form	Switch non-administrable	
Webserver	non	
VLAN (QoS) IEEE 802.p	oui	
Port Mirroring	non	
Protocoles	non	
Maintenance à distance	non	
Contact d'alarme	non	
Diagnostic		
État de communication	par LED	
Surveillance - absence de tension	oui	
Caractéristiques générales		
Degré de protection	IP67	
Coffret	Zinc moulé sous pression, nickelé mat	
Mode de fixation	Fixation par vis à 4 trous	
Plage de température	-25...+60 °C (temp. de stockage -40...+80 °C)	
Plan dimensionnel		

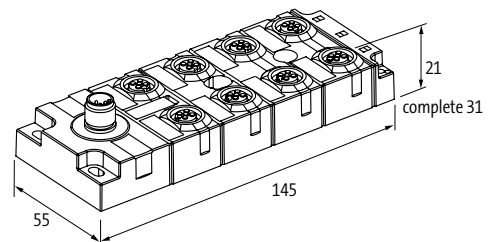
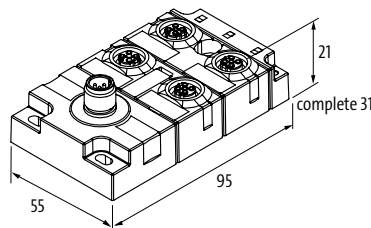

Renseignements

SWITCHES

Switch administrable - version simplifiée

TREE M-4TX

IP20



TREE M-6TX

IP20



Données de commande	Réf. art.	Réf. art.
4 ports	58181	
6 ports		58182
Branchements		
Bus de terrain	4 × RJ45	6 × RJ45
Alimentation	Bornes enfichables à ressort: 0.2...2.5 mm ²	
Caractéristiques techniques		
Tension de service	9.5...31.5 V	
Débits de transmission	10/100 Mbit/s full duplex	
Modes de fonctionnement	Autocrossing Autonegotiation	
Administration du switch		
Switch Form	Switch administrable - version simplifiée	
Webserver	HTTP, HTTPS	
VLAN (QoS) IEEE 802.p	oui	
Port Mirroring	DHCP, SNMP (v1, v2c, v3), RSTP, STP	
Protocoles	DHCP, SNMP (v1, v2c, v3), RSTP, STP, LLDP, NTP, RMON, SSH (CLI)	
Maintenance à distance	Open VPN	
Contact d'alarme	non	oui
Diagnostic		
État de communication	par LED, LLDP	
Surveillance - absence de tension	oui	
Caractéristiques générales		
Degré de protection	IP20	
Coffret	Matière plastique noire	
Mode de fixation	à enclipser sur rail DIN (EN 50022)	
Plage de température	0...+60 °C (temp. de stockage -40...+85 °C)	
Plan dimensionnel		
Renseignement		

Switch administrable - version simplifiée

TREE M-STX-PN IP67

IP67



Données de commande		Réf. art.
5 ports		58183
Branchements		
Bus de terrain	5 × M12 (femelle), codage D	
Alimentation	1 × M12 (mâle), codage A	
Caractéristiques techniques		
Tension de service	9.5...31.5 V	
Débits de transmission	10/100 Mbit/s full duplex	
Modes de fonctionnement	Autocrossing Autonegotiation	
Administration du switch		
Switch Form	Switch administrable - version simplifiée	
Websserver	HTTP, HTTPS	
VLAN (QoS) IEEE 802.p	oui	
Port Mirroring	oui	
Protocoles	DHCP, SNMP (v1, v2c, v3), RSTP, STP, LLDP, NTP, RMON, SSH (CLI)	
Maintenance à distance	Open VPN	
Contact d'alarme	non	
Diagnostic		
État de communication	par LED, LLDP	
Surveillance - absence de tension	oui	
Caractéristiques générales		
Degré de protection	IP67	
Coffret	Matière plastique noire	
Mode de fixation	Fixation par vis à 3 trous	
Plage de température	0...+60 °C (temp. de stockage -40...+85 °C)	
Plan dimensionnel		

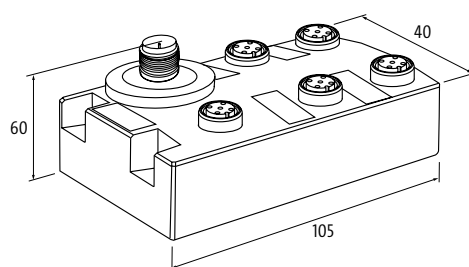

Renseignement

SWITCHES

PROFINET switch administrable



TREE M-4TX

PROFINET switch administrable
IP20



TREE M-6TX

PROFINET switch administrable
IP20



Données de commande	Réf. art.	Réf. art.
4 ports	58185	
6 ports		58186
Branchements		
Bus de terrain	4 × RJ45	6 × RJ45
Alimentation	Bornes enfichables à ressort: 0.2...2.5 mm ²	
Caractéristiques techniques		
Tension de service	9.5...31.5 V	
Débits de transmission	10/100 Mbit/s full duplex	
Modes de fonctionnement	Autocrossing Autonegotiation	
Administration du switch		
Switch Form	PROFINET switch administrable	
Webserver	HTTP, HTTPS	
VLAN (QoS) IEEE 802.p	oui	
Port Mirroring	oui	
Protocoles	DHCP, SNMP (v1, v2c, v3), RSTP, STP, LLDP, NTP, RMON, SSH (CLI)	
Maintenance à distance	Open VPN	
Contact d'alarme	non	oui
PROFINET		
Adressage	DCP	
FSU (Fast-Start-Up)	non	
Shared Device/Input	non	
Profinet Netload Class	I	
Specification	V2.3, Conformance Class B	
MRP	oui	
Diagnostic		
État de communication	par LED, LLDP	
Surveillance - absence de tension	oui	
Caractéristiques générales		
Degré de protection	IP20	
Coffret	Matière plastique noire	
Mode de fixation	à enclipser sur rail DIN (EN 50022)	
Plage de température	0...+60 °C (temp. de stockage -40...+85 °C)	
Plan dimensionnel		
Renseignement		

PROFINET switch administrable



TREE M-STX-PN IP67

PROFINET switch administrable
IP67



Données de commande		Réf. art.
5 ports		58184
Branchements		
Bus de terrain	5 × M12 (femelle), codage D	
Alimentation	1 × M12 (mâle), codage A	
Caractéristiques techniques		
Tension de service	9.5...31.5 V	
Débits de transmission	10/100 Mbit/s full duplex	
Modes de fonctionnement	Autocrossing Autonegotiation	
Administration du switch		
Switch Form	PROFINET switch administrable	
Websserver	HTTP, HTTPS	
VLAN (QoS) IEEE 802.p	oui	
Port Mirroring	oui	
Protocoles	DHCP, SNMP (v1, v2c, v3), RSTP, STP, LLDP, NTP, RMON, SSH (CLI)	
Maintenance à distance	Open VPN	
Contact d'alarme	non	
PROFINET		
Adressage	DCP	
FSU (Fast-Start-Up)	non	
Shared Device/Input	non	
Profinet Netload Class	I	
Specification	V2.3, Conformance Class B	
MRP	oui	
Diagnostic		
État de communication	par LED, LLDP	
Surveillance - absence de tension	oui	
Caractéristiques générales		
Degré de protection	IP67	
Coffret	Matière plastique noire	
Mode de fixation	Fixation par vis à 3 trous	
Plage de température	0...+60 °C (temp. de stockage -40...+85 °C)	
Plan dimensionnel		
Renseignement		

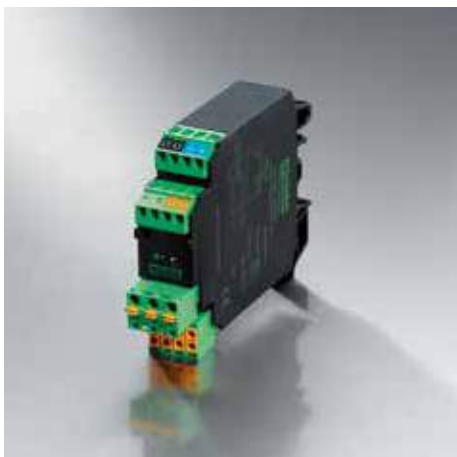

TECHNOLOGIE D'INTERFACE ACTIVE ANALOGIQUE ET NUMERIQUE

- Les sorties à semi-conducteurs ou relais sont protégées contre les courts-circuits
- Affichage LED
- Montage sur rail DIN

CONVERTISSEZ LES VALEURS MESURÉES EN SIGNAUX

Il faut surveiller l'état de la machine ou de l'installation pendant les mesures, positionnements ou contrôles des systèmes. Les valeurs mesurées doivent être converties en signaux numériques ou standard (0...20 mA, 4...20 mA ou 0...10 V) de manière à pouvoir être traitées par les PLC et ordinateurs.

Murrelektronik offre une vaste gamme de modules d'interface intelligents qui permettent la conversion ou l'acquisition de signaux avec séparation galvanique.

Technologie d'interface active



Convertisseurs AD/DA

Convertisseurs AD/DA, Convertisseurs analogiques, Convertisseurs de fréquence, Convertisseurs U/I

Découvrez l'ensemble de cette gamme de produits sur notre boutique en ligne



Minuteur

Minuteur MIRO 6.2

Découvrez l'ensemble de cette gamme de produits sur notre boutique en ligne



Modules comparateurs

MAK

Découvrez l'ensemble de cette gamme de produits sur notre boutique en ligne



Convertisseur de température

MTW

Découvrez l'ensemble de cette gamme de produits sur notre boutique en ligne



Divers

Redresseur pour frein, Démagnétiseur

Découvrez l'ensemble de cette gamme de produits sur notre boutique en ligne



TECHNOLOGIE D'INTERFACE PASSIVE MODULES D'INTERFACE

- Bornes à vis ou à collier-ressort
- Affichage LED
- Montage sur rail DIN

POUR TOUTES APPLICATIONS

Les modules d'interface de Murrelektronik réalisent les connexions entre les commandes et le terrain.

Ils assurent trois fonctions majeures dans le système :

- Transfert de signal de la machine vers la commande
- Transfert de signal à l'intérieur de la machine ou du système de commande
- Facilitent le câblage dans les systèmes de commande

Murrelektronik est depuis des années un partenaire innovant en matière de solutions d'interface. Leurs modules d'interface sont équipés de différents types de prises robustes comme des connecteurs SUB-D ou des connecteurs de câble à rubans pour assurer les puissants transferts de signal ou d'alimentation.

Ils sont extrêmement compacts. Des étiquettes individuelles de borne et des affichages d'état sont intégrés dans les modules standard.

Modules d'interface



Avec connexion par câble à rubans
UFL

L'ensemble de cette gamme de produits est disponible sur notre boutique en ligne



Avec connecteur SUB-D
UG SUB, SV

L'ensemble de cette gamme de produits est disponible sur notre boutique en ligne



Avec bornes enfichables
LUGS, PKB

L'ensemble de cette gamme de produits est disponible sur notre boutique en ligne



SUPPORTS PORTE-CARTE / MODULES DE COMMANDE

- Applications flexibles
- Modules compacts
- Connexions comprenant jusqu'à 96 pôles

LA TECHNOLOGIE DE COMMANDE IDÉALE DE L'ARMOIRE

Divers circuits électroniques sont montés sur des Eurocards de 100×160 mm puis placés dans des coffrets de système de 19". Les supports Eurocard de Murrelektronik ont été conçus pour monter des Eurocards sur des rails DIN à l'intérieur de l'armoire.

Dans les systèmes de commande, les unités utilisées nécessitent des signaux de commande analogiques (p. ex. 0...10 VCC). Avec ces modules à potentiomètre MPOT astucieux, il est désormais simple, économique et facile de solutionner vos problèmes de points de consigne. Les modules à diodes de la série MKS ont été conçus pour les applications de découplage et d'interférences. Les voyants LED sont disponibles en diamètres de 3, 5 et 10 mm. Grâce à leur conception compacte, ils peuvent être installés sur des façades ou des diagrammes d'opérations.

Supports porte-carte



SKT

L'ensemble de cette gamme de produits est disponible sur notre boutique en ligne



SKP

L'ensemble de cette gamme de produits est disponible sur notre boutique en ligne

Modules de commande



Modules à potentiomètre
MPOT

L'ensemble de cette gamme de produits est disponible sur notre boutique en ligne



Modules à diode
MKS-D, MKS-LDP, MKS-BCD

L'ensemble de cette gamme de produits est disponible sur notre boutique en ligne



Modules de montage
MKS-M, ML 14, MP

L'ensemble de cette gamme de produits est disponible sur notre boutique en ligne



2

INTERFACES

2

INTERFACES

Interfaces d'armoire de commande	2.1	
Interfaces d'armoire de commande / Passage de câble	2.2	
Coupleurs hybrides bus de terrain	<i>L'ensemble de cette gamme de produits est disponible sur notre boutique en ligne</i>	2.3
Colonnes lumineuses	2.4	
Dispositifs de commande	2.5	
Systèmes de connection modulaires (Modlink Vario)	2.6	
Connecteurs lourds (Modlink Heavy)	2.7	



MODLINK MSDD INTERFACES D'ARMOIRE DE COMMANDE

- Pour les travaux de maintenance
- Protection IP65; Type classification UL 4, 4x, 12, 13
- Inserts modulaires

DÉFINISSEZ VOTRE PROPRE COMBINAISON – AVEC NOTRE RÉFÉRENCE DE PRODUITS UNIQUE

Avec le numéro d'article, vous déterminez si vous souhaitez commander les prises, les connecteurs informatiques ou les cadres, ou sous forme de set. Les numéros d'article unitaire sont disponibles dans les pages suivantes. Tout peut être commandé à l'unité.

LE SET

La référence du set se compose des blocs **A, B, C et D**.

	A	B	C	D
4 0 0 0 - 6 8	<input type="checkbox"/> <input type="checkbox"/> <input type="checkbox"/>	- <input type="checkbox"/> <input type="checkbox"/> <input type="checkbox"/>	<input type="checkbox"/> <input type="checkbox"/> <input type="checkbox"/>	<input type="checkbox"/>
	Définition du cadre	Emplacement 1	Emplacement 2 si cadre simple 000	Système de verrouillage

Sélectionnez vos composants :

- Bloc A:** Cadre (par ex. 4000-68522-000 0001 pour cadre double transparent)
- Bloc B:** Emplacement 1 (par ex. 4000-68000-001 0000 pour prise Allemagne gris)
- Bloc C:** Emplacement 2 (par ex. 4000-68000-091 0000 pour 2x RJ45 + 2x USB)
- Bloc D:** Système de verrouillage (par ex. 4000-68522-000 0001 pour clé à panneton double 3 mm)

la référence pour cet exemple de set sera:

4 0 0 0 - 6 8	<input type="checkbox"/> 5	<input type="checkbox"/> 2	<input type="checkbox"/> 2	-	<input type="checkbox"/> 0	<input type="checkbox"/> 0	<input type="checkbox"/> 1	<input type="checkbox"/> 0	<input type="checkbox"/> 9	<input type="checkbox"/> 1	<input type="checkbox"/> 1
---------------	----------------------------	----------------------------	----------------------------	---	----------------------------	----------------------------	----------------------------	----------------------------	----------------------------	----------------------------	----------------------------

Modlink MSDD – Interfaces d'armoire de commande

Cadres

- Cadres simples et doubles

Page 2.1.1

Inserts

- Prises de courant
- Connecteurs informatiques

Page 2.1.2

Prises intégrées

- USB
- RJ45

Page 2.1.14

Modlink MSDD – Interfaces d'armoire de commande







L'ensemble de cette gamme de produits est disponible sur notre boutique en ligne

Cadre de montage (plastique)			Réf. art.
	1 voie transparent Cadre : Matière plastique, PA noire Couvercle : Matière plastique PC transparente	cURus Fermeture : queue de pic 3 mm avec bouton rotatif enfichable	4000-68512-0000001
	Cadre : Matière plastique, PA noire Couvercle : Matière plastique PC transparente	Fermeture : Daimler	4000-68512-0000003
	1 voie métallique Cadre : Matière plastique, PA noire Couvercle : Matière plastique ABS métallique	cURus Fermeture : queue de pic 3 mm avec bouton rotatif enfichable	4000-68513-0000001
	Cadre : Matière plastique, PA noire Couvercle : Matière plastique ABS métallique	Fermeture : Daimler	4000-68513-0000003
	1 voie gris Cadre : Matière plastique, PA noire Couvercle : Matière plastique PBT grise	cURus Fermeture : queue de pic 3 mm avec bouton rotatif enfichable	4000-68514-0000001
	Cadre : Matière plastique, PA noire Couvercle : Matière plastique PBT grise	Fermeture : Daimler	4000-68514-0000003
	2 voies transparent Cadre : Matière plastique, PA noire Couvercle : Matière plastique PC transparente	cURus Fermeture : queue de pic 3 mm avec bouton rotatif enfichable	4000-68522-0000001
	Cadre : Matière plastique, PA noire Couvercle : Matière plastique PC transparente	Fermeture : Daimler	4000-68522-0000003
	2 voies métallique Cadre : Matière plastique, PA noire Couvercle : Matière plastique ABS métallique	cURus Fermeture : queue de pic 3 mm avec bouton rotatif enfichable	4000-68523-0000001
	Cadre : Matière plastique, PA noire Couvercle : Matière plastique ABS métallique	Fermeture : Daimler	4000-68523-0000003
	2 voies gris Cadre : Matière plastique, PA noire Couvercle : Matière plastique PBT grise	cURus Fermeture : queue de pic 3 mm avec bouton rotatif enfichable	4000-68524-0000001
	Cadre : Matière plastique, PA noire Couvercle : Matière plastique PBT grise	Fermeture : Daimler	4000-68524-0000003

INTERFACES D'ARMOIRE DE COMMANDE







Prises avec terre			Réf. art.
	<p>Allemagne (VDE) gris Bornes à vis: max. 6 mm² Tension de service: 250 V AC Courant de service : 16 A</p>	LED (jaune)	4000-68000-0010000
	<p>Allemagne (VDE) gris Bornes à ressort: max. 2.5 mm² (AWG 14) Tension de service: 250 V AC Courant de service : 16 A</p>		4000-68000-0160000
	<p>Allemagne (VDE) jaune Bornes à vis: max. 6 mm² Tension de service: 250 V AC Courant de service : 16 A</p>		4000-68000-0020000
	<p>France (UTE-NF) gris Bornes à vis: max. 6 mm² Tension de service: 250 V AC Courant de service : 16 A</p>	LED (jaune)	4000-68000-0050000
	<p>France (UTE-NF) blanc Bornes à vis: max. 2 x 4 mm² (AWG 12) Tension de service: 250 V AC Courant de service : 16 A</p>		4000-68000-3010000
	<p>USA (NEMA 5-15) blanc Bornes à vis: max. 2.5 mm² (AWG 14) Tension de service: 125 V AC Courant de service : 15 A</p>	cURus	4000-68000-3240000
	<p>USA (2 x NEMA-GFCI 5-15) Bornes à vis: max. 2.5 mm² (AWG 14) Tension de service: 125 V AC Courant de service : 15 A</p>	cURus	4000-68000-3220000

INTERFACES D'ARMOIRE DE COMMANDE







Prises avec terre			Réf. art.
	<p>USA (2 × NEMA-GFCI 5-20) Bornes à vis: max. 6 mm² Tension de service: 125 V AC Courant de service : 20 A max. par prise</p>	<p>cURus</p>	<p>4000-68000-3280000</p>
	<p>Angleterre (BS) Bornes à vis: max. 4 mm² Tension de service: 250 V AC Courant de service : max. 13 A</p>	<p>avec protection au toucher</p>	<p>4000-68000-0060000</p>
	<p>Angleterre (BS) orange Bornes à vis: max. 4 mm² Tension de service: 250 V AC Courant de service : max. 13 A</p>		<p>4000-68000-0190000</p>
	<p>Italie (CEI 23-16) Bornes à vis: max. 2.5 mm² (AWG 14) Tension de service: 250 V AC Courant de service : 16 A</p>	<p>2 voies</p>	<p>4000-68000-0070000</p>
	<p>Italie (CEI 23-16) Bornes à vis: max. 2.5 mm² (AWG 14) Tension de service: 250 V AC Courant de service : 16 A</p>		<p>4000-68000-0180000</p>
	<p>Danemark Bornes à ressort: max. 2.5 mm² (AWG 14) Tension de service: 250 V AC Courant de service : max. 10 A</p>		<p>4000-68000-0170000</p>
	<p>Suisse Bornes à ressort : max. 1.5 mm² (AWG 16) Tension de service: 250 V AC Courant de service : max. 10 A</p>		<p>4000-68000-0120000</p>







INTERFACES D'ARMOIRE DE COMMANDE

Prises avec terre			Réf. art.
	<p>Australie</p> <p>Bornes à vis: max. 2.5 mm² (AWG 14) Tension de service: 250 V AC Courant de service : max. 10 A</p>		4000-68000-0090000
	<p>Inde (IS 1293)</p> <p>Bornes à vis: max. 4 mm² Tension de service: 240 V AC Courant de service : max. 5 A</p>		4000-68000-3210000
	<p>China (CCC)</p> <p>Bornes à vis: max. 4 mm² Tension de service: 250 V AC Courant de service : max. 10 A</p>		4000-68000-3250000
	<p>Brésil</p> <p>Bornes à vis: max. 2.5 mm² (AWG 14) Tension de service: 250 V AC Courant de service : max. 10 A</p>	2 voies	4000-68000-3290000
	<p>Brésil</p> <p>Bornes à vis: max. 2.5 mm² (AWG 14) Tension de service: 250 V AC Courant de service : max. 10 A</p>	1 voie	4000-68000-3310000

Connecteur de données			Réf. art.
	<p>SUB-D15 HD ; RJ45 ; USB ; USB (forme A) 1 × SUB-D15 HD (femelle/mâle) VGA 1 × RJ45, 8 pôles métal, CAT5e (femelle/femelle) 2 × USB (femelle/femelle) forme A</p>	cURus blindé	4000-68000-1040000
	<p>RJ45 ; RJ45 ; USB (forme A) 2 × RJ45, 8 pôles métal, CAT5e (femelle/femelle) 1 × USB (femelle/femelle) forme A</p>	cURus blindé	4000-68000-0940000
	<p>RJ45 ; USB (forme A) ; DVI 1 × RJ45, 8 pôles métal, CAT5e (femelle/femelle) 1 × USB (femelle/femelle) forme A 1 × DVI (femelle/femelle)</p>		4000-68000-0820000
	<p>RJ45 ; RJ45 ; USB ; USB (forme A) 2 × RJ45, 8 pôles métal, CAT5e (femelle/femelle) 2 × USB (femelle/femelle/câble 0.7 m) forme A</p>	blindé	4000-68000-0990000
	<p>RJ45 ; RJ12 ; USB ; USB (forme A) 1 × RJ45, 8 pôles métal, CAT5e (femelle/femelle) 1 × RJ12, 6 pôles plastique 2 × USB (femelle/femelle) forme A</p>	cURus blindé	4000-68000-0910000
	<p>RJ45 ; USB ; USB (forme A) 1 × RJ45, 8 pôles métal, CAT5e (femelle/femelle) 2 × USB (femelle/femelle) forme A</p>	blindé	4000-68000-0960000
	<p>RJ45 ; RJ45 ; USB ; USB (forme A) 2 × RJ45, 8 pôles métal, CAT5e (femelle/femelle) 2 × USB (femelle/femelle) forme A</p>	blindé	4000-68000-0970000







INTERFACES D'ARMOIRE DE COMMANDE

Connecteur de données			Réf. art.
	RJ45; SUB-D9; SUB-D9 1 × RJ45, 8 pôles métal, CAT5e (femelle/femelle) 1 × SUB-D9 (femelle/femelle) 1 × SUB-D9 (mâle/mâle)	cURus	4000-68000-1110000
	RJ45; RJ45 2 × RJ45, 8 pôles métal, CAT5e (femelle/femelle)	cURus blindé	4000-68000-1200000
	RJ45 1 × RJ45, 8 pôles métal, CAT5e (femelle/femelle) 1 × SUB-D9 (capot borgne)	cURus	4000-68000-1210000
	RJ45; RJ45; RJ45; RJ45 4 × RJ45, 8 pôles métal, CAT5e (femelle/femelle)	blindé	4000-68000-1220000
	USB (forme A); RJ45 1 × USB (femelle/femelle) forme A 1 × RJ45, 8 pôles métal, CAT5e (femelle/femelle)	cURus blindé	4000-68000-1310000
	RJ45; SUB-D9 1 × RJ45, 8 pôles métal, CAT5e (femelle/femelle) 1 × SUB-D9 (femelle/femelle)	cURus blindé	4000-68000-1410000
	SUB-D9; RJ45; USB (forme A) 1 × SUB-D9 (femelle/femelle) 1 × RJ45, 8 pôles métal, CAT5e (femelle/femelle) 1 × USB (femelle/femelle/câble 0.7 m) forme A	blindé	4000-68000-1420000

Connecteur de données			Réf. art.
	RJ45 ; USB (forme A) ; SUB-D9 1 × RJ45, 8 pôles métal, CAT5e (femelle/femelle) 1 × USB (femelle/femelle) forme A 1 × SUB-D9 (femelle/mâle)	cURus blindé	4000-68000-1430000
	RJ45 ; USB (forme A) ; SUB-D9 1 × RJ45, 8 pôles métal, CAT5e (femelle/femelle) 1 × USB (femelle/femelle) forme A 1 × SUB-D9 (femelle/femelle)	cURus blindé	4000-68000-1440000
	RJ45; RJ45; SUB-D9 2 × RJ45, 8 pôles métal, CAT5e (femelle/femelle) 1 × SUB-D9 (femelle/mâle)	blindé	4000-68000-1620000
	RJ45; SUB-D9; SUB-D25 1 × RJ45, 8 pôles métal, CAT5e (femelle/femelle) 1 × SUB-D9 (femelle/mâle) 1 × SUB-D25 (femelle/mâle)	cURus	4000-68000-1700000
	BNC; RJ45; SUB-D9 1 × BNC (femelle/femelle) 1 × RJ45, 8 pôles métal, CAT5e (femelle/femelle) 1 × SUB-D9 (femelle/mâle)	blindé	4000-68000-1800000
	BNC; RJ45; SUB-D9 1 × BNC (femelle/femelle) 1 × RJ45, 8 pôles métal, CAT5e (femelle/femelle) 1 × SUB-D9 (femelle/femelle)		4000-68000-1810000
	USB (forme A); SUB-D25; RJ45 1 × USB (femelle/femelle) forme A 1 × SUB-D25 (femelle/mâle) 1 × RJ45, 8 pôles métal, CAT5e (femelle/femelle)	cURus blindé	4000-68000-1450000

INTERFACES D'ARMOIRE DE COMMANDE

Connecteur de données			Réf. art.
	<p>USB (forme A); RJ45 1 × USB (femelle/femelle/câble 0.7 m) forme A 1 × RJ45, 8 pôles métal, CAT5e (femelle/femelle)</p>	blindé	4000-68000-1300000
	<p>USB (forme A); SUB-D9; RJ45 1 × USB (femelle/femelle/câble 0.7 m) forme A 1 × SUB-D9 (femelle/mâle) 1 × RJ45, 8 pôles métal, CAT5e (femelle/femelle)</p>	blindé	4000-68000-1400000
	<p>USB ; USB (forme A) 2 × USB (femelle/femelle/câble 0.7 m) forme A</p>	blindé	4000-68000-0900000
	<p>USB (forme A) 1 × USB (femelle/femelle) forme A</p>	cURus blindé	4000-68000-0920000
	<p>USB (forme A); USB (forme A) 2 × USB (femelle/femelle) forme A</p>	cURus blindé	4000-68000-0930000
	<p>USB ; USB ; USB ; USB (forme A) 4 × USB (femelle/femelle) forme A</p>		4000-68000-0950000
	<p>USB (forme A); DVI 2 × USB (femelle/femelle) forme A 1 × DVI (femelle/femelle)</p>		4000-68000-1280000





Combinaisons			Réf. art.
	<p>Allemagne (VDE) 1 × Allemagne (VDE) gris prédecoupe × 2</p>	<p>Bornes à ressort: max. 2 × 2.5 mm² (AWG 14) Tension de service: 250 V AC Courant de service : 16 A blindé</p>	<p>4000-68000-4500000</p>
	<p>Allemagne (VDE) gris; RJ45 1 × Allemagne (VDE) gris 1 × RJ45, 8 pôles métal, CAT6A (femelle/femelle) prédecoupe × 1</p>	<p>Bornes à ressort: max. 2 × 2.5 mm² (AWG 14) Tension de service: 250 V AC Courant de service : 16 A blindé</p>	<p>4000-68000-4500001</p>
	<p>Allemagne (VDE) gris; RJ45 1 × Allemagne (VDE) gris 2 × RJ45, 8 pôles métal, CAT6A (femelle/femelle)</p>	<p>Bornes à ressort: max. 2 × 2.5 mm² (AWG 14) Tension de service: 250 V AC Courant de service : 16 A blindé</p>	<p>4000-68000-4500004</p>
	<p>Allemagne (VDE) orange; RJ45 1 × Allemagne (VDE) orange 1 × RJ45, 8 pôles métal, CAT6A (femelle/femelle) prédecoupe × 1</p>	<p>Bornes à ressort: max. 2 × 2.5 mm² (AWG 14) Tension de service: 250 V AC Courant de service : 16 A blindé</p>	<p>4000-68000-4620001</p>
	<p>France (UTE-NF); RJ45 1 × France (UTE-NF) gris 1 × RJ45, 8 pôles métal, CAT6A (femelle/femelle) prédecoupe × 1</p>	<p>Bornes à vis: max. 2 × 4 mm² (AWG 12) Tension de service: 250 V AC Courant de service : 16 A blindé</p>	<p>4000-68000-4510001</p>
	<p>France (UTE-NF) 1 × France (UTE-NF) gris prédecoupe × 2</p>	<p>Bornes à vis: max. 2 × 4 mm² (AWG 12) Tension de service: 250 V AC Courant de service : 16 A blindé</p>	<p>4000-68000-4510000</p>
	<p>USA (NEMA 5-15); RJ45; USB (forme A) 1 × NEMA 5-15 (borne à souder à enficher) 1 × RJ45, 8 pôles métal, CAT5e (femelle/femelle) 1 × USB (femelle/femelle) forme A</p>	<p>cURus</p>	<p>4000-68000-4030000</p>

INTERFACES D'ARMOIRE DE COMMANDE

Combinaisons			Réf. art.
	<p>USA (NEMA 5-15); RJ45 1 × NEMA 5-15 (borne à souder à enficher) 1 × RJ45, 8 pôles métal, CAT5e (femelle/femelle)</p>	<p>cURus</p>	<p>4000-68000-4040000</p>
	<p>Angleterre (BS) 1 × Angleterre (BS) prédécoupe × 2</p>	<p>Bornes à vis: max. 2 × 4 mm² (AWG 12) Tension de service: 250 V AC Courant de service : max. 13 A blindé</p>	<p>4000-68000-4520000</p>
	<p>Angleterre (BS) ; RJ45 ; découpe FI 1 × Angleterre (BS) 1 × RJ45, 8 pôles métal, CAT6A (femelle/femelle) prédécoupe × 1</p>	<p>Bornes à vis: max. 2 × 4 mm² (AWG 12) Tension de service: 250 V AC Courant de service : max. 13 A blindé</p>	<p>4000-68000-4520001</p>
	<p>Italie (CEI 23-16) 1 × Italie (CEI 23-16) prédécoupe × 2</p>	<p>Bornes à vis: max. 2 × 4 mm² (AWG 12) Tension de service: 250 V AC Courant de service : 16 A blindé</p>	<p>4000-68000-4530000</p>
	<p>Italie (CEI 23-16) ; RJ45 1 × Italie (CEI 23-16) 1 × RJ45, 8 pôles métal, CAT6A (femelle/femelle) prédécoupe × 1</p>	<p>Bornes à vis: max. 2 × 4 mm² (AWG 12) Tension de service: 250 V AC Courant de service : 16 A blindé</p>	<p>4000-68000-4530001</p>
	<p>Italie (CEI 23-16) ; SUB-D9 1 × Italie (CEI 23-16) 1 × SUB-D9 (mâle/femelle) 1 × découpe SUB-D9</p>	<p>Bornes à vis: max. 2 × 4 mm² (AWG 12) Tension de service: 250 V AC Courant de service : 16 A blindé</p>	<p>4000-68000-4530004</p>
	<p>Danemark 1 × Danemark (blanc) prédécoupe × 2</p>	<p>Bornes à ressort: max. 2 × 2.5 mm² (AWG 14) Tension de service: 250 V AC Courant de service : max. 13 A blindé</p>	<p>4000-68000-4550000</p>

Combinaisons			Réf. art.
	<p>Danemark 1 × Danemark (blanc) 1 × RJ45, 8 pôles métal, CAT6A (femelle/femelle) prédécoupe × 1</p>	<p>Bornes à ressort: max. 2 × 2.5 mm² (AWG 14) Tension de service: 250 V AC Courant de service : max. 13 A blindé</p>	<p>4000-68000-4550001</p>
	<p>Suisse 1 × Suisse prédécoupe × 2</p>	<p>Bornes à ressort: max. 2 × 1.5 mm² (AWG 16) Tension de service: 250 V AC Courant de service : max. 10 A blindé</p>	<p>4000-68000-4540000</p>
	<p>Suisse; RJ45 1 × Suisse 1 × RJ45, 8 pôles métal, CAT6A (femelle/femelle) prédécoupe × 1</p>	<p>Bornes à ressort: max. 2 × 1.5 mm² (AWG 16) Tension de service: 250 V AC Courant de service : max. 10 A blindé</p>	<p>4000-68000-4540001</p>
	<p>Inde (IS 1293) 1 × Inde (blanc) prédécoupe × 2</p>	<p>Bornes à vis: max. 2 × 1.5 mm² (AWG 16) Tension de service: 240 V AC Courant de service : max. 5 A blindé</p>	<p>4000-68000-4570000</p>
	<p>Inde (IS 1293); RJ45 1 × Inde (blanc) 1 × RJ45, 8 pôles métal, CAT6A (femelle/femelle) prédécoupe × 1</p>	<p>Bornes à vis: max. 2 × 1.5 mm² (AWG 16) Tension de service: 240 V AC Courant de service : max. 5 A blindé</p>	<p>4000-68000-4570001</p>
	<p>China (CCC) 1 × Chine (blanc) prédécoupe × 2</p>	<p>Bornes à vis: max. 2 × 4 mm² (AWG 12) Tension de service: 250 V AC Courant de service : max. 10 A blindé</p>	<p>4000-68000-4580000</p>
	<p>China (CCC); RJ45 1 × Chine (blanc) 1 × RJ45, 8 pôles métal, CAT6A (femelle/femelle) prédécoupe × 1</p>	<p>Bornes à vis: max. 2 × 4 mm² (AWG 12) Tension de service: 250 V AC Courant de service : max. 10 A blindé</p>	<p>4000-68000-4580001</p>



INTERFACES D'ARMOIRE DE COMMANDE

Combinaisons			Réf. art.
	<p>Brésil 1 × Brésil prédécoupe × 4</p>	<p>Bornes à vis: max. 2 × 1.5 mm² (AWG 16) Tension de service: 250 V AC Courant de service : max. 10 A</p>	<p>4000-68000-4610000</p>
	<p>Brésil; RJ45 1 × Brésil 1 × RJ45, 8 pôles métal, CAT6A (femelle/femelle) prédécoupe × 3</p>	<p>Bornes à vis: max. 2 × 1.5 mm² (AWG 16) Tension de service: 250 V AC Courant de service : max. 10 A blindé</p>	<p>4000-68000-4610001</p>
	<p>Brésil; SUB-D9 1 × Brésil 1 × SUB-D9 (mâle/femelle) 1 × découpe SUB-D9</p>	<p>Bornes à vis: max. 2 × 1.5 mm² (AWG 16) Tension de service: 250 V AC Courant de service : max. 10 A blindé</p>	<p>4000-68000-4610004</p>
	<p>Allemagne (VDE) ; RJ45 ; découpe FI 1 × VDE 1 × RJ45, 8 pôles métal, CAT5e (femelle/femelle) 1 × découpe FI</p>		<p>4000-68000-4300001</p>
	<p>Allemagne (VDE) jaune ; RJ45 ; découpe FI 1 × VDE jaune 1 × RJ45, 8 pôles métal, CAT5e (femelle/femelle) 1 × découpe FI</p>		<p>4000-68000-4390001</p>
	<p>France (UTE-NF) ; RJ45 ; découpe FI 1 × France (UTE-NF) gris 1 × RJ45, 8 pôles métal, CAT5e (femelle/femelle) 1 × découpe FI</p>		<p>4000-68000-4310001</p>
	<p>USA (2 × NEMA-GFCI 5-15); RJ45; USB (forme A); fusible 2 × NEMA-GFCI 5-15 (bornes à vis) 1 × RJ45, 8 pôles métal, CAT5e (femelle/femelle) 1 × USB (femelle/femelle) forme A 1 × fusible (3 A)</p>	<p>cURus avec protection au toucher</p>	<p>4000-68000-4100000</p>

INTERFACES D'ARMOIRE DE COMMANDE

Combinaisons			Réf. art.
	<p>USA (2 × NEMA-GFCI 5-15); RJ45; fusible 2 × NEMA-GFCI 5-15 (bornes à vis) 1 × RJ45, 8 pôles métal, CAT5e (femelle/femelle) 1 × fusible (3 A)</p>	<p>cURus avec protection au toucher</p>	<p>4000-68000-4110000</p>
	<p>USA (2 × NEMA-GFCI 5-15); RJ45; RJ45; fusible 2 × NEMA-GFCI 5-15 (bornes à vis) 2 × RJ45, 8 pôles métal, CAT5e (femelle/femelle) 1 × fusible (3 A)</p>	<p>cURus avec protection au toucher</p>	<p>4000-68000-4120000</p>
	<p>USA (2 × NEMA-GFCI 5-15); RJ45; SUB-D9; fusible 2 × NEMA-GFCI 5-15 (bornes à vis) 1 × RJ45, 8 pôles métal, CAT5e (femelle/femelle) 1 × SUB-D9 (mâle/femelle) 1 × fusible (3 A)</p>	<p>cURus avec protection au toucher</p>	<p>4000-68000-4130000</p>
	<p>USA (2 × NEMA-GFCI 5-15); fusible 2 × NEMA-GFCI 5-15 (bornes à vis) 1 × fusible (3 A)</p>	<p>cURus avec protection au toucher</p>	<p>4000-68000-4140000</p>
	<p>Angleterre (BS) ; RJ45 ; découpe FI 1 × Angleterre (BS) 1 × RJ45, 8 pôles métal, CAT5e (femelle/femelle) 1 × découpe FI</p>		<p>4000-68000-4320001</p>
	<p>Italie (CEI 23-16) ; RJ45 ; découpe FI 1 × Italie (CEI 23-16) 1 × RJ45, 8 pôles métal, CAT5e (femelle/femelle) 1 × découpe FI</p>		<p>4000-68000-4330001</p>
	<p>Suisse; RJ45; découpe FI 1 × Suisse 1 × RJ45, 8 pôles métal, CAT5e (femelle/femelle) 1 × découpe FI</p>		<p>4000-68000-4340001</p>
	<p>Australie ; RJ45 ; découpe FI 1 × Australie 1 × RJ45, 8 pôles métal, CAT5e (femelle/femelle) 1 × découpe FI</p>		<p>4000-68000-4360001</p>

INTERFACES D'ARMOIRE DE COMMANDE

Prises de service			Réf. art.
	Prise de service 1 × RJ45, 8 pôles métal, CAT5e (femelle/femelle)	cULus	4000-73000-0010000
	Prise de service 1 × USB 3.0 (femelle/mâle) forme A, câble 0.6 m 1 × USB 3.0 (femelle/mâle) forme A, câble 1.0 m 1 × USB 3.0 (femelle/mâle) forme A, câble 1.5 m 1 × USB 3.0 (femelle/mâle) forme A, câble 2.0 m	cULus cULus cULus cULus	4000-73000-0150000 4000-73000-0160000 4000-73000-0170000 4000-73000-0180000

Accessoires de raccordement			Réf. art.
	Gender Changer RJ45 (femelle/femelle)	cURus	4000-68000-9040010
	Gender Changer RJ12 ; (femelle/femelle)		4000-68000-9040011
	Gender Changer RJ45 (femelle/femelle) Zinc moulé sous pression, nickelé	cURus	4000-68000-9040012
	Gender Changer USB (forme A) 3.0 (femelle/femelle)		4000-68000-9040022
	Gender Changer SUB-D9 (femelle/femelle)	cURus	4000-68000-9040030
	SUB-D9 (femelle/mâle)	cURus	4000-68000-9040031
	Gender Changer SUB-D9 (mâle/mâle)	cURus	4000-68000-9040032
	Gender Changer SUB-D15 (femelle/mâle)	cURus	4000-68000-9040040
	SUB-D15 (femelle/femelle)	cURus	4000-68000-9040041
	Gender Changer SUB-D15 (mâle/mâle)	cURus	4000-68000-9040042
	Gender Changer SUB-D15 HD (femelle/mâle) VGA	cURus	4000-68000-9040045

INTERFACES D'ARMOIRE DE COMMANDE

Accessoires de raccordement			Réf. art.
	Gender Changer		
	SUB-D25 (femelle/femelle)	cURus	4000-68000-9040050
	SUB-D25 (femelle/mâle)	cURus	4000-68000-9040051
	Câbles		
	SUB-D9 (mâle/mâle); 2 m	blindé	4000-68000-9030010
	SUB-D9 (mâle/mâle); 5 m	blindé	4000-68000-9030011
	SUB-D9 (femelle/mâle); 2 m	blindé	4000-68000-9030020
	SUB-D9 (femelle/mâle); 5 m	blindé	4000-68000-9030021
	Câbles		
	SUB-D25 (femelle/mâle); 1.8 m	blindé	4000-68000-9030040
	SUB-D25 (femelle/mâle); 5 m	blindé	4000-68000-9030041
	Câbles		
	USB (forme A sur A); 2 m (mâle/mâle)	blindé	4000-68000-9030050
	USB (forme A sur A); 5 m (mâle/mâle)	blindé	4000-68000-9030051
	USB (forme A sur A); 2 m (mâle/mâle) PUR	blindé	4000-68000-9030052
	USB (forme A sur A); 5 m (mâle/mâle) PUR	blindé	4000-68000-9030053
	USB (forme A sur B); 2 m	blindé	4000-68000-9030054
	USB (forme A sur B); 5 m	blindé	4000-68000-9030055
	Câbles		
	RJ45 (8/8 pôles) métal, CAT6 ; 2 m	blindé	4000-68000-9030060
	RJ45 (8/8 pôles) métal, CAT6 ; 5 m	blindé	4000-68000-9030061
	RJ45 (8/8 pôles) métal, CAT6 ; 10 m	blindé	4000-68000-9030062
Accessoires de montage			Réf. art.
	Tresse de masse 6 mm²		
	100 mm pour vis (M4)		4000-71001-0610004
	200 mm pour vis (M4)		4000-71001-0620004
	300 mm pour vis (M4)		4000-71001-0630004
	Plaque borgne (plate)		
	Monter soi-même surface utilisable: 45 × 75 mm	cURus	4000-68000-8900000
	Plaque borgne (profonde)		
	Monter soi-même surface utilisable: 34 × 58 mm Enfoncement : 13 mm	cURus	4000-68000-8910000

Accessoires de montage			Réf. art.
	Plaques borgnes (détachables) 1 x USB, 1 x RJ45, SUB-D9	cURus blindé	4000-68000-8500000
	Plaques borgnes (détachables) 1 x USB, 1 x RJ45, 1 x SUB-D25	cURus blindé	4000-68000-8510000
	Coffret (simple) avec 4 bouchons borgnes (M16 x 1,5) H x L x P : 180x94x81 mm		4000-68000-9060010
	Coffret (double) avec 6 bouchons borgnes (M16 x 1,5) H x L x P : 182x180x90 mm		4000-68000-9060020
	Boîte à protection contre le contact pour double paroi H x L x P : 124x124x67 mm	cURus	4000-68000-9140000
	Boîte à protection contre le contact pour simple paroi H x L x P : 115x87x66 mm	cURus	4000-68000-9180000
	Presse-étoupe M16	Plage de serrage (Ø câble) : 4...8 mm	4000-68000-9060030
	Plaque de marquage Cadre : 20 pièces	cURus	4000-68000-9000000



INTERFACES D'ARMOIRE DE COMMANDE / PASSAGE DE CÂBLE

- Connexion durable
- Système modulaire
- Indice de protection élevé

MODLINK MPV PASSAGES DE CABLES

Avec le numéro d'article, vous déterminez si vous souhaitez commander les inserts ou les cadres, ou sous forme de set. Un set est défini par une référence produit qui peut contenir jusqu'à trois composants.

LE SET MPV

La référence du set se compose de 3 blocs **A**, **B** et **C**.

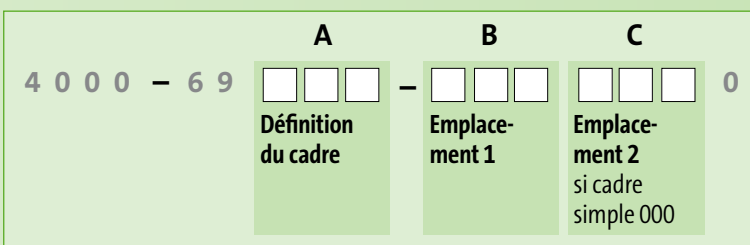

Sélectionnez vos composants :

- Bloc A:** Cadre (par ex. 4000-69**122**-000 0000 pour cadre double)
Bloc B: Emplacement 1 (par ex. 4000-69000-**100** 0000 pour M12 / SUB-D)
Bloc C: Emplacement 2 (par ex. 4000-69000-**200** 0000 pour 7/8" / bornes à ressort)

la référence pour cet exemple de set sera:

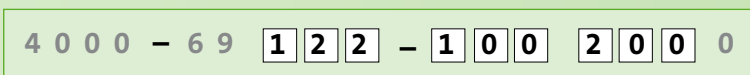

Connexion armoire



Modlink MPV – modulaire

- Cadres
- Embases
- Accessoires

Page 2.2.1

Passage de câble



Passage de câble – modulaire

- Cadre de montage
- Inserts

Page 2.2.3



Passage de câble – prédéfini

- Rectangulaire
- Rond

Page 2.2.4

MPV Cadre de montage			Réf. art.
	1 voie pour découpe normale Taille 6 (35 × 52 mm) IP65	cURus	4000-69112-0000000
	2 voies pour découpe normale Taille 24 (35 × 112 mm) IP65	cURus	4000-69122-0000000
	1 voie (départ 30°) pour découpe normale Taille 6 (35 × 52 mm) IP65	cURus	4000-69212-0000000
	2 voies (départ 30°) pour découpe normale Taille 24 (35 × 112 mm) IP65	cURus	4000-69222-0000000
MPV Inserts			Réf. art.
	M12 M12 (mâle/femelle) 5 pôles IP65	cURus	4000-69000-1040000
	M12 (mâle/femelle) 5 pôles, codage B IP65	cURus	4000-69000-1060000
	M12 (mâle/femelle) 6 pôles, Cube67 IP65	cURus	4000-69000-1080000
	M12; SUB-D9 M12 (femelle), codage B SUB-D9 (femelle) IP65	cURus	4000-69000-1000000
	M12; terminateurs M12 (femelle) 5 pôles, codage A Raccordement par bornes à ressort IP65		4000-69000-1050000

INTERFACES D'ARMOIRE DE COMMANDE / PASSAGE DE CÂBLE

MPV Inserts			Réf. art.
	<p>M12; terminateurs M12 (femelle) 5 pôles, codage A Raccordement par bornes à vis (jaune) Sécurité IP65</p>		4000-69000-1090000
	<p>M12; RJ45 M12 (femelle) 4 pôles, codage D RJ45 (8/8 pôles) métal, CAT6 IP65</p>		4000-69000-1100000
	<p>7/8"; borne à ressort 7/8" (femelle) Raccordement par bornes à ressort IP65</p>	cURus	4000-69000-2000000
	<p>7/8"; borne à ressort 7/8" (mâle) Raccordement par bornes à ressort</p>		4000-69000-2040000
	<p>RJ45 RJ45 (8/8 pôles) métal, CAT6 IP65</p>	cURus	4000-69000-2500000
	<p>LWL Fibre optique monomodale (mâle/mâle) IP65</p>		4000-69000-5200000
Accessoires MPV			Réf. art.
	<p>Insert borgne Pour rendre étanche les ouvertures inutilisées dans le cadre IP65</p>	cURus	4000-69000-9000000

Accessoires MPV			Réf. art.
	RJ45 Mâle droit, 4 pôles IP65		4000-69000-9500050
	RJ45 Mâle 90°, 4 pôles IP65		4000-69000-9500060
	Traversée d'armoire électrique M12 droit, codage A, 5 pôles, blindé	DeviceNet, CANopen	7000-42111-0000000
	droit, codage B, 5 pôles, blindé	PROFIBUS, Interbus	7000-44111-0000000
	droit, codage A, 6 pôles, blindé	Cube67	7000-46111-0000000
	Traversée d'armoire électrique M12 droit, codage D, 4 pôles, blindé (femelle/femelle)	Ethernet CAT5	7000-44611-0000000
Barrettes			Réf. art.
	Taille 16 pour 4 câbles (0 grand, 4 petit)		4000-70103-0004000
	pour 5 câbles (1 grand, 4 petit)		4000-70103-0104000
	pour 8 câbles (0 grand, 8 petit)		4000-70103-0008000
	Taille 24 pour 4 câbles (2 grand, 2 petit)		4000-70103-0202000
	pour 7 câbles (1 grand, 6 petit)		4000-70103-0106000
	pour 10 câbles (0 grand, 10 petit)		4000-70103-0010000

INTERFACES D'ARMOIRE DE COMMANDE / PASSAGE DE CÂBLE

Manchons de traversée de câble			Réf. art.	
	œillet attache-câble			
	Diamètre de câble (3...4 mm) Diamètre de câble (4...5 mm) Diamètre de câble (5...6 mm) Diamètre de câble (6...7 mm) Diamètre de câble (7...8 mm) Diamètre de câble (8...9 mm) Diamètre de câble (9...10 mm) Diamètre de câble (10...11 mm) Diamètre de câble (11...12 mm) Diamètre de câble (12...13 mm) Diamètre de câble (13...14 mm) Diamètre de câble (14...15 mm) Diamètre de câble (15...16 mm) Diamètre de câble (16...17 mm) Diamètre de câble (17...18 mm) Diamètre de câble (18...19 mm) Diamètre de câble (19...20 mm) Diamètre de câble (20...21 mm) Diamètre de câble (21...22 mm) Diamètre de câble (22...23 mm) Diamètre de câble (23...24 mm) Diamètre de câble (24...25 mm) Diamètre de câble (24...25 mm) Diamètre de câble (26...27 mm) Diamètre de câble (27...28 mm) Diamètre de câble (28...29 mm) Diamètre de câble (29...30 mm) Diamètre de câble (30...31 mm)		4000-70403-0001030 4000-70403-0001040 4000-70403-0001050 4000-70403-0001060 4000-70403-0001070 4000-70403-0001080 4000-70403-0001090 4000-70403-0001100 4000-70403-0001110 4000-70403-0001120 4000-70403-0001130 4000-70403-0001140 4000-70403-0001150 4000-70403-0100160 4000-70403-0100170 4000-70403-0100180 4000-70403-0100190 4000-70403-0100200 4000-70403-0100210 4000-70403-0100220 4000-70403-0100230 4000-70403-0100240 4000-70403-0100250 4000-70403-0100260 4000-70403-0100270 4000-70403-0100280 4000-70403-0100290 4000-70403-0100300	
		Forme spéciale		
		Manchon borgne simple		4000-70503-0001010
		Manchon borgne double		4000-70503-0100010
		Adaptateur		4000-70503-0100020
		pour 1 câble AS-I		4000-70503-0001020
		pour 2 câbles AS-I		4000-70503-0001030
		pour 2 câbles (Ø 6 mm)		4000-70503-0001060
	pour 2 câbles (Ø 5 mm)		4000-70503-0001050	
	Plaques			Réf. art.
		Taille 24		
		Diamètre de câble (12) × 8...12 mm		4000-70603-0240120
		Diamètre de câble (6) × 3...6.5 mm, (4) × 5...9.2 mm, (4) × 9.6...15.9 mm		4000-70603-0240140
		Diamètre de câble (17) × 5...9.2 mm		4000-70603-0240170
		Diamètre de câble (16) × 3...6.5 mm, (4) × 5...9.2 mm, (2) × 8...12.5 mm		4000-70603-0240220
		Diamètre de câble (23) × 4.3...8.1 mm		4000-70603-0240230
	Diamètre de câble (29) × 3...6.5 mm		4000-70603-0240290	
		M50		
		Diamètre de câble (3) × 6...10 mm, (1) × 9.6...15.9 mm		4000-70703-0500040
		Diamètre de câble (1) × 3...5.5 mm, (5) × 5...9.2 mm		4000-70703-0500060
		Diamètre de câble (7) × 3...6.5 mm, (1) × 6...10 mm		4000-70703-0500080
	Contre-écrou			4000-70704-0500000

Plaques			Réf. art.
	M63 Diamètre de câble (2) × 3...6.5 mm, (4) × 5...9.2 mm, (2) × 9.6...15.9 mm		4000-70703-0630080
	Diamètre de câble (6) × 3...5.5 mm, (6) × 3...6.5 mm, (1) × 6...10 mm		4000-70703-0630130
	Diamètre de câble (19) × 3...5 mm		4000-70703-0630190
	Contre-écrou		4000-70704-0630000
Accessoires			Réf. art.
	Plaque borgne Taille 16		4000-70202-0001000
	Plaque borgne Taille 24		4000-70202-0002000
	Adaptateur taille 24 à 16		4000-70203-0100000
	Barre de guidage de câbles pour 1 câble		4000-70302-0000010
	pour 5 câbles		4000-70302-0000050
	pour 9 câbles		4000-70302-0000090
	Plaque de marquage 20 × 9 mm		4000-70920-0000000
	Attache-câble pour petit presse-étoupe L = 75 mm		4000-70902-0075220
	pour grands presse-étoupes L = 160 mm		4000-70902-0160450
	pour grands presse-étoupes L = 180 mm		4000-70902-0180800



MSDD COUPLEURS HYBRIDES BUS DE TERRAIN

- Connexion durable
- Système modulaire
- Fonction répéteur intégrée

CONNEXION AISEE – RAPIDE ET SECURISEE

Les MSDD coupleurs hybrides pour le bus de terrain transmettent les données et le courant de l'armoire de commande au terrain. Une fonction de répéteur amplifie et traite les signaux.

Les coupleurs hybrides de bus de terrain actifs présentent plusieurs avantages :

- Fonctions de répéteur et d'interface d'armoire en un seul module
- FMS/DP PROFIBUS séparés galvaniquement
- Trois ports PROFIBUS indépendants
- Tous les trois segments PROFIBUS séparés galvaniquement
- Le débit en bauds change durant le fonctionnement – détection automatique et continue du débit en bauds
- 3 × longueur de segment – 200 m à 1.5 Mbit/s et 100 m à 12 Mbit/s
- Possibilités de mise en cascade pour 31 modules par segment PROFIBUS
- Résistance de terminaison intégrée

MSDD coupleurs hybrides bus de terrain



Coupleurs hybrides actifs

Connexion active entre l'armoire de commande et le terrain (fonction répéteur incluse)

L'ensemble de cette gamme de produits est disponible sur notre boutique en ligne



Coupleurs hybrides passifs

Connexion passive entre l'armoire de commande et le terrain

L'ensemble de cette gamme de produits est disponible sur notre boutique en ligne



ELEMENTS LUMINEUX FLEXIBILITÉ MAXIMALE

- Rendement lumineux élevé
- Longue vie
- Solutions plug-in

SIGNAUX DISTINCTS ET ÉCLAIRAGE PARFAIT EN QUALITÉ LUMIERE DU JOUR

Colonnes lumineuses à LED Modlight Pro

Les colonnes lumineuses se caractérisent par une flexibilité maximale dans la sélection des couleurs et la composition des couleurs. Les éléments des colonnes lumineuses de 50 et 70 millimètres de diamètre sont reliés par des fermetures à baïonnette, ce qui permet un montage facile et rapide. Les colonnes lumineuses peuvent être montées de manière flexible.

Modlight Illumix LED lampe de machine

Les lampes de la série Modlight Illumix garantissent un éclairage optimal des machines et des systèmes de technologie LED sans entretien et durable dans la qualité de la lumière du jour. Les supports de montage rotatifs offrent une flexibilité dans la fixation des lumières.

Colonnes lumineuses



Modlight50 Pro / Modlight70 Pro

- 50/70 mm
- Éléments de connexion
- Modules Buzzer
- Modules LED

Page 2.4.1



Ensembles – Modlight30 / Modlight50 Pro / Modlight70 Pro

- 30/50/70 mm
- Colonnes lumineuses à LED

Page 2.4.2



Comlight57

- 57 mm
- Lampes simples
- LED

Page 2.4.3

Lampes de machine



Modlight Illumix Slim Line

- Lampe de machine (LED)
- Degré de protection IP54

Modlight Illumix Classic Line

- Lampe de machine (LED)
- Degré de protection IP67

Page 2.4.5



Modlight Illumix Xtreme

- Lampe de machine (LED)
- Degré de protection IP69K

Page 2.4.6

Éléments de raccordement			Réf. art.
	Base pour montage au sol Modlight50 Pro	Bornes à ressort cURus	4000-76050-1100002
	Base pour montage au sol Modlight70 Pro	Bornes à ressort cURus	4000-76070-1100002
	Pied pour montage à tube Modlight50 Pro	Bornes à ressort cURus	4000-76050-1100003
	Pied pour montage à tube Modlight70 Pro	Bornes à ressort cURus	4000-76070-1100003
	Base Modlight70 Pro	M12 (8 pôles), en bas	4000-76070-1300002
	Base Modlight70 Pro	M12 (8 pôles), latéral	4000-76070-1400002
	Base avec embase magnétique Modlight70 Pro	M12 (8 pôles), latéral	4000-76070-1500002
Modules Buzzer			Réf. art.
	Buzzer module Modlight50 Pro		4000-76050-1100004
	Buzzer module Modlight70 Pro		4000-76070-1100004
Module à LED			Réf. art.
	LED module Modlight50 Pro	rouge	4000-76050-1011000
	LED module Modlight70 Pro	rouge	4000-76070-1011000
	LED module Modlight50 Pro	jaune	4000-76050-1012000
	LED module Modlight70 Pro	jaune	4000-76070-1012000

COLONNES LUMINEUSES

Module à LED			Réf. art.
	LED module Modlight50 Pro	vert	4000-76050-1013000
	LED module Modlight70 Pro	vert	4000-76070-1013000
	LED module Modlight50 Pro	bleu	4000-76050-1014000
	LED module Modlight70 Pro	bleu	4000-76070-1014000
	LED module Modlight50 Pro	transparent	4000-76050-1015000
	LED module Modlight70 Pro	transparent	4000-76070-1015000
Ensembles			Réf. art.
	Modlight30 (vert/jaune/rouge)		
	Élément de raccordement + module à LED	Câble de raccordement L = 300 mm	4000-75324-5310000
	Modlight50 Pro (vert/jaune/rouge)		
	Base + module à LED		4000-76501-5310000
	Modlight70 Pro (vert/jaune/rouge)		
	Base + module à LED + M12 (en bas)		4000-76704-5310000
	Modlight70 Pro (vert/jaune/rouge)		
	Base, buzzer + module à LED + M12 (en bas)		4000-76705-5310000
	Modlight70 Pro (vert/jaune/rouge)		
	Base + module à LED + M12 (latéral)		4000-76712-5310000
	Base, buzzer + module à LED + M12 (latéral)		4000-76713-5310000

Indicateurs visuels compacts			Réf. art.
	Comlight57		
	rouge	Raccordement par bornes à ressort	4000-75057-1111000
	rouge	Raccordement M12 (en bas)	4000-75057-1311000
	Comlight57		
	jaune	Raccordement par bornes à ressort	4000-75057-1112000
	jaune	Raccordement M12 (en bas)	4000-75057-1312000
	Comlight57		
	vert	Raccordement par bornes à ressort	4000-75057-1113000
	vert	Raccordement M12 (en bas)	4000-75057-1313000
	Comlight57		
	bleu	Raccordement par bornes à ressort	4000-75057-1114000
	bleu	Raccordement M12 (en bas)	4000-75057-1314000
	Comlight57		
	transparent	Raccordement par bornes à ressort	4000-75057-1115000
	transparent	Raccordement M12 (en bas)	4000-75057-1315000

COLONNES LUMINEUSES

Accessoire Modlight30			Réf. art.
	Adaptateur pour montage mural		4000-75030-0000903
Accessoires Modlight50/70 Pro			Réf. art.
	Adaptateur pour montage sur tube en bas	pour Modlight50/70 Pro	4000-76070-0000901
	Adaptateur pour montage sur paroi de tube	pour Modlight50/70 Pro	4000-76070-0000902
	Adaptateur pour montage mural	pour Modlight70 Pro	4000-76070-0000903
	Adaptateur pour montage mural Sortie de câble (en bas)	pour Modlight70 Pro	4000-75070-0000904
	Tube en aluminium 300 mm 800 mm	pour Modlight50/70 Pro pour Modlight50/70 Pro	4000-76070-0000913 4000-76070-0000918
	Pied magnétique avec presse-étoupe M16 x 1.5	Entrée de câble latérale pour Modlight50/70 Pro	4000-75070-0000920
	Pied magnétique avec connecteur à bride M12 (8 pôles)	Raccordement latéral pour Modlight50/70 Pro	4000-75070-0000921

Accessoires Modlight50/70 Pro			Réf. art.
	Adaptateur de montage pour antitraction	Départ vers le bas ou latéral	4000-75070-0000922
	Etiquette de marquage transparent	pour Modlight50 Pro	4000-76050-0000923
	transparent	pour Modlight70 Pro	4000-76070-0000923
Lampe machine à LED			Réf. art.
	Modlight Illumix Slim Line 4 W - 24 V DC Raccordement M8	IP54 cULus	4000-75800-1715004
	8 W - 24 V DC Raccordement M8	IP54 cULus	4000-75800-1715008
	16 W - 24 V DC Raccordement M8	IP54 cULus	4000-75800-1715016
	24 W - 24 V DC Raccordement M8	IP54 cULus	4000-75800-1715024
	32 W - 24 V DC Raccordement M8	IP54 cULus	4000-75800-1715032
	Modlight Illumix Slim Line C 4 W - 24 V DC Raccordement M8 extensible	IP54 cULus	4000-75900-1715004
	8 W - 24 V DC Raccordement M8 extensible	IP54 cULus	4000-75900-1715008
	16 W - 24 V DC Raccordement M8 extensible	IP54 cULus	4000-75900-1715016
	24 W - 24 V DC Raccordement M8 extensible	IP54 cULus	4000-75900-1715024
	32 W - 24 V DC Raccordement M8 extensible	IP54 cULus	4000-75900-1715032
	Modlight Illumix Classic Line 6 W - 24 V DC Raccordement M12	IP67 cULus	4000-75801-1415006
	12 W - 24 V DC Raccordement M12	IP67 cULus	4000-75801-1415012
	18 W - 24 V DC Raccordement M12	IP67 cULus	4000-75801-1415018
	24 W - 24 V DC Raccordement M12	IP67 cULus	4000-75801-1415024

COLONNES LUMINEUSES

Lampe machine à LED			Réf. art.
	<p>Modlight Illumix Classic Line C</p> <p>6 W - 24 V DC Raccordement M12 extensible</p> <p>12 W - 24 V DC Raccordement M12 extensible</p> <p>18 W - 24 V DC Raccordement M12 extensible</p> <p>24 W - 24 V DC Raccordement M12 extensible</p>	<p>IP67 cULus</p> <p>IP67 cULus</p> <p>IP67 cULus</p> <p>IP67 cULus</p>	<p>4000-75901-1415006</p> <p>4000-75901-1415012</p> <p>4000-75901-1415018</p> <p>4000-75901-1415024</p>
	<p>Modlight Illumix Xtreme</p> <p>27 W - 24 V DC Raccordement M12</p>	<p>IP69K cULus</p>	<p>4000-75827-1315000</p>
	<p>Modlight Illumix Xtreme</p> <p>Articulation</p>		<p>4000-75800-0000900</p>



APPAREILS DE CONTROLE ARRET D'URGENCE ET RESET BOUTONS POUSSOIR

- Montage facile
- Connexion sans erreur
- Adaptés à toutes les applications dans la technologie de sécurité

CÂBLAGE RAPIDE ET SANS ERREUR AVEC DES CÂBLES STANDARD

Les boutons ARRET D'URGENCE et RESET de Murrelektronik peuvent être intégrés très facilement dans des installations électroniques.

Ces appareils de contrôle et de surveillance peuvent être connectés via des câbles M12 préconfigurés (4, 5 ou 8 pôles). Une solution qui permet de gagner du temps en excluant le risque de câblage défectueux. La fonction «Plug & Play» permet une intégration plus rapide des dispositifs de contrôle dans les machines et les systèmes.

Variantes 42 mm



Bouton d'arrêt d'urgence

- Avec une connexion M12
- Variantes à 4, 5 ou 8 pôles

Page 2.5.1



Bouton R

- Avec une connexion M12
- Variantes à 4 ou 8 pôles

Page 2.5.1

Variantes 72 mm



Bouton d'arrêt d'urgence

- Avec une connexion M12
- Variantes à 4, 5 ou 8 pôles
- Avec / sans collier de protection

Page 2.5.1

Dispositifs de commande			Réf. art.
	E-Stop 42 2NC M12(4) M12 (4 pôles)	Bouton d'arrêt d'urgence 2 NC (ouverture positive)	69000
	E-Stop 42 2NC M12(5) M12 (5 pôles)	Bouton d'arrêt d'urgence 2 NC (ouverture positive)	69001
	E-Stop 42 2NC L M12(8) M12 (8 pôles)	Bouton d'arrêt d'urgence 2 NC (ouverture positive) Anneau LED lumineux	69002
	E-Stop / R-B 42 2NC 1NO M12(8) M12 (8 pôles)	Bouton d'arrêt d'urgence 2 NC (ouverture positive) 1 bouton (1 contact NO) Pastilles pour bouton poussoir plat, transparente, rouge, jaune, vert, bleu	69003
	E-Stop / R-B 42 2NC 1NO L M12(8) M12 (8 pôles)	Bouton d'arrêt d'urgence 2 NC (ouverture positive) 1 bouton lumineux (1 contact NO) Pastilles pour bouton poussoir plat, transparente, rouge, jaune, vert, bleu	69004
	R-Button / 42 1NO M12(4) M12 (4 pôles)	1 bouton (1 contact NO) Pastilles pour bouton poussoir plat, transparente, rouge, jaune, vert, bleu	69010
	R-Button / 42 1NO L M12(4) M12 (4 pôles)	1 bouton lumineux (1 contact NO) Pastilles pour bouton poussoir plat, transparente, rouge, jaune, vert, bleu	69013
	R-Button / 42 2NO M12(4) M12 (4 pôles)	2 boutons (1 contact à fermeture chacun) Pastilles pour bouton poussoir plat, transparente, rouge, jaune, vert, bleu	69011
	R-Button / 42 2NO L M12(8) M12 (8 pôles)	2 boutons lumineux (1 contact à fermeture chacun) Pastilles pour bouton poussoir plat, transparente, rouge, jaune, vert, bleu	69012
	E-Stop 72 2NC M12(4) M12 (4 pôles)	Bouton d'arrêt d'urgence 2 NC (ouverture positive)	55550
	E-Stop 72 2NC M12(5) M12 (5 pôles)	Bouton d'arrêt d'urgence 2 NC (ouverture positive)	69041
	E-Stop 72 2NC L M12(8) M12 (8 pôles)	Bouton d'arrêt d'urgence 2 NC (ouverture positive) Anneau LED lumineux	69043
	E-Stop 72P 2NC M12(4) M12 (4 pôles)	Bouton d'arrêt d'urgence 2 NC (ouverture positive) avec capot de protection	69040
	E-Stop 72P 2NC M12(5) M12 (5 pôles)	Bouton d'arrêt d'urgence 2 NC (ouverture positive) avec capot de protection	69042

DISPOSITIFS DE COMMANDE

Accessoire dispositifs de commande			Réf. art.
	Coupleurs en T (étroit) M12 - M12 Mâle droit sur femelle/mâle droit	pour bouton d'arrêt d'urgence à (8 pôles)	7030-42622-000000



MODLINK VARIO CONNECTEUR MEDIA

- Montage et démontage faciles sans outil
- Robustesse maximale, tous les composants étant en métal résistant
- Électronique et médias dans un couplage

MODULARITÉ MAXIMALE EN MILIEU INDUSTRIEL

Modlink Vario est un connecteur de média modulaire pour coupler et découpler la pneumatique, les fluides et l'électronique avec un seul système.

Il convient pour une utilisation simple sur des armoires de commande, des outils et des pièces de machines. Sa caractéristique unique est qu'il permet le couplage simultané sans égouttement sous la pression des connexions électriques et des médias. Les modules de base sont disponibles en 4, 6, 8 ou 10 modèles différents.

Pour chaque calibre, le type d'application, pneumatique, liquide ou électronique, peut être choisi librement. Cela donne des options d'équipement pratiquement illimitées.

Support



Rond ou rectangulaire

- Différents types de verrouillage (écrou union, levier)
- Connexions en aluminium ou en acier inoxydable
- Différents types (par exemple 4, 6, 8 et 10 connexions)

Page 2.6.1

L'ensemble de cette gamme de produits est disponible sur notre boutique en ligne

Inserts

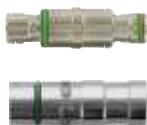

Inserts





- Inserts pour alimentation et média
- Inserts pour la connexion de différents câbles de connexion M12
- Inserts pour pneumatique et fluide pour une variété de diamètres de tuyaux

Page 2.6.2

SYSTÈMES DE CONNEXION MODULAIRES (MODLINK VARIO)

Boîtier fixe (rond)			Réf. art.
	4 voies	Aluminium	M1850-040601
		Acier inoxydable 1.4404 (V4A)	M1851-040601
	6 voies	Aluminium	M1850-060601
		Acier inoxydable 1.4404 (V4A)	M1851-060601
	8 voies	Aluminium	M1850-080601
		Acier inoxydable 1.4404 (V4A)	M1851-080601
	10 voies	Aluminium	M1850-100601
		Acier inoxydable 1.4404 (V4A)	M1851-100601
Boîtier mobile (rond)			Réf. art.
	4 voies	Aluminium	M1850-040602
		Acier inoxydable 1.4404 (V4A)	M1851-040602
	6 voies	Aluminium	M1850-060602
		Acier inoxydable 1.4404 (V4A)	M1851-060602
	8 voies	Aluminium	M1850-080602
		Acier inoxydable 1.4404 (V4A)	M1851-080602

SYSTÈMES DE CONNECTION MODULAIRES (MODLINK VARIO)

Boîtier mobile (rond)			Réf. art.
	10 voies	Aluminium	M1850-100602
		Acier inoxydable 1.4404 (V4A)	M1851-100602
Boîtier fixe (rectangulaire)			Réf. art.
	8 voies	Aluminium	M1856-24080611
Boîtier mobile (rectangulaire)			Réf. art.
	8 voies	Aluminium	M1856-24080612
Inserts pneum./hydraul. (boîtier fixe)			Réf. art.
	AD4 sans arrêt	Laiton, nickelé	MVT1821-062406021
	AD6 sans arrêt	Laiton, nickelé	MVT1821-062406041
	AD8 sans arrêt	Laiton, nickelé	MVT1821-062406061
	AD4 avec arrêt	Laiton, nickelé	MVT1820-062406021
	AD6 avec arrêt	Laiton, nickelé	MVT1820-062406041
	AD8 avec arrêt	Laiton, nickelé	MVT1820-062406061
	AD6 stop-goutte	Laiton, dézingage	MVT1825-262406041
	AD8 stop-goutte	Laiton, dézingage	MVT1825-262406061

SYSTÈMES DE CONNEXION MODULAIRES (MODLINK VARIO)

Inserts pneum./hydraul. (boîtier mobile)			Réf. art.
	AD4 sans arrêt	Laiton, nickelé	MVT1821-062406022
	AD6 sans arrêt	Laiton, nickelé	MVT1821-062406042
	AD8 sans arrêt	Laiton, nickelé	MVT1821-062406062
	AD4 avec arrêt	Laiton, nickelé	MVT1820-062406022
	AD6 avec arrêt	Laiton, nickelé	MVT1820-062406042
	AD8 avec arrêt	Laiton, nickelé	MVT1820-062406062
	AD6 stop-goutte	Laiton, dézingage	MVT1825-262406042
	AD8 stop-goutte	Laiton, dézingage	MVT1825-262406062
	Inserts électriques (Boîtier fixe)		
	M12, 5 pôles	Codage A	7000-42114-0000000
	M12, 4 pôles	Codage B	7000-44114-0000000
	M12, 6 pôles	Codage A	7000-46114-0000000
	M12, 8 pôles	Codage A	7000-48114-0000000
	M12, 4 pôles	Codage D	7000-44624-0000000
Inserts électriques (Boîtier mobile)			Réf. art.
	M12, 5 pôles	Codage A	7000-42116-0000000
	M12, 4 pôles	Codage B	7000-44116-0000000
	M12, 6 pôles	Codage A	7000-46116-0000000
	M12, 4 pôles	Codage A	7000-48116-0000000
	M12, 4 pôles	Codage D	7000-44586-0000000



MODLINK HEAVY CONNECTEURS LOURDS

- Variété maximale
- Haute étanchéité
- Utilisation mondiale

MODULARITÉ MAXIMALE EN MILIEU INDUSTRIEL

Les connecteurs robustes de la série Modlink Heavy de Murrelektronik garantissent une transmission sécurisée des signaux, de l'énergie, des données et des systèmes pneumatiques, même dans les environnements industriels les plus difficiles. Ils protègent systématiquement les interfaces contre l'eau, la saleté et les charges mécaniques élevées.

Nous fournissons une large gamme de produits. Pour nos clients, nous offrons un connecteur correspondant à chaque exigence - La flexibilité dans la configuration des connecteurs est notre grande force. Ainsi, pour les boîtiers, nous proposons jusqu'à quatre types différents, chacun dans sept tailles différentes. Ils peuvent être verrouillés, au besoin, par trois méthodes différentes. Comme pour les inserts de contact, vous pouvez choisir parmi un grand nombre de versions à pôle fixe ou modulaire. Notre offre d'accessoires est parfaitement adaptée aux connecteurs robustes de Murrelektronik et arrondi au dernier détail.

Boîtiers



- 4 types de boîtiers
- 7 tailles différentes
- 3 types de verrouillage
- Câbles sortants dans toutes les directions

Page 2.7.1

L'ensemble de cette gamme de produits est disponible sur notre boutique en ligne

Inserts



- Séries A, D, E, EE, K, HSE, HV et Q
- 3 types de connexion différents

Page 2.7.3

L'ensemble de cette gamme de produits est disponible sur notre boutique en ligne

Cadres et modules



- 4 tailles de cadre
- Modules pour les signaux, l'énergie, les données et la pneumatique







Page 2.7.5

L'ensemble de cette gamme de produits est disponible sur notre boutique en ligne





CONNECTEURS LOURDS (MODLINK HEAVY)

Boîtier de presse-étoupe			Réf. art.
	<p>B6 Forme Type de verrouillage Sortie de câble Filetage</p>	<p>petit Verrouillage longitudinal droit M20</p>	<p>70MH-GTDNL-A01B000</p>
	<p>B6 Forme Type de verrouillage Sortie de câble Filetage</p>	<p>petit Verrouillage longitudinal latéral M20</p>	<p>70MH-GTDNL-A02B000</p>
	<p>B10 Forme Type de verrouillage Sortie de câble Filetage</p>	<p>petit Verrouillage transversal droit M25</p>	<p>70MH-GTENQ-A01C000</p>
	<p>B10 Forme Type de verrouillage Sortie de câble Filetage</p>	<p>petit Verrouillage transversal latéral M25</p>	<p>70MH-GTENQ-A02C000</p>
	<p>B16 Forme Type de verrouillage Sortie de câble Filetage</p>	<p>hauteur Verrouillage transversal droit M32</p>	<p>70MH-GTFHQ-A01D000</p>
	<p>B16 Forme Type de verrouillage Sortie de câble Filetage</p>	<p>hauteur Verrouillage transversal latéral M32</p>	<p>70MH-GTFHQ-A02D000</p>
	<p>B24 Forme Type de verrouillage Sortie de câble Filetage</p>	<p>hauteur Verrouillage transversal droit M32</p>	<p>70MH-GTGHQ-A01D000</p>







CONNECTEURS LOURDS (MODLINK HEAVY)

Boîtier de presse-étoupe			Réf. art.
	B24 Forme Type de verrouillage Sortie de câble Filetage	hauteur Verrouillage transversal latéral M32	70MH-GTGHQ-A02D000
Boîtier pour montage ultérieur			Réf. art.
	B6 Type de verrouillage Degré de protection	Verrouillage longitudinal IP65	70MH-GADNL-B000000
	B10 Type de verrouillage Degré de protection	Verrouillage transversal IP65	70MH-GAENQ-B000000
	B16 Type de verrouillage Degré de protection	Verrouillage transversal IP65	70MH-GAFNQ-B000000
	B24 Type de verrouillage Degré de protection	Verrouillage transversal IP65	70MH-GAGNQ-B000000
Boîtier à socle			Réf. art.
	B6 Forme Type de verrouillage Sortie de câble Filetage	petit Verrouillage longitudinal latéral M20	70MH-GSDNL-B01B000
	Forme Type de verrouillage Sortie de câble Filetage	petit Verrouillage longitudinal sur les 2 côtés M20	70MH-GSDNL-B02B000
	B10 Forme Type de verrouillage Sortie de câble Filetage	petit Verrouillage transversal latéral M25	70MH-GSEHQ-B01C000
	Forme Type de verrouillage Sortie de câble Filetage	hauteur Verrouillage transversal sur les 2 côtés M25	70MH-GSEHQ-B02C000



CONNECTEURS LOURDS (MODLINK HEAVY)

Boîtier à socle			Réf. art.
	B16 Forme Type de verrouillage Sortie de câble Filetage	hauteur Verrouillage transversal latéral M32	70MH-GSFHQ-B01D000
	Forme Type de verrouillage Sortie de câble Filetage	hauteur Verrouillage transversal sur les 2 côtés M32	70MH-GSFHQ-B02D000
	B24 Forme Type de verrouillage Sortie de câble Filetage	hauteur Verrouillage transversal latéral M32	70MH-GSGHQ-B01D000
	Forme Type de verrouillage Sortie de câble Filetage	hauteur Verrouillage transversal sur les 2 côtés M32	70MH-GSGHQ-B02D000
Boîtier d'accouplement			Réf. art.
	B10 Forme Type de verrouillage Sortie de câble Filetage	petit Verrouillage transversal droit M25	70MH-GKENQ-B01C000
	B16 Forme Type de verrouillage Sortie de câble Filetage	hauteur Verrouillage transversal droit M32	70MH-GKFHQ-B01D000
	B24 Forme Type de verrouillage Sortie de câble Filetage	hauteur Verrouillage transversal droit M32	70MH-GKGHQ-B01D000
Inserts à pôle fixe			Réf. art.
	B6 Type Nombre de pôles Type de raccordement Série-E	Mâle 6 Serrage à enficher	70MH-ES006-DP03020

CONNECTEURS LOURDS (MODLINK HEAVY)

Inserts à pôle fixe			Réf. art.
	<p>B10 Type Nombre de pôles Type de raccordement Série-E</p>	<p>Mâle 10 Serrage à enficher</p>	<p>70MH-ES010-EP03020</p>
	<p>B16 Type Nombre de pôles Type de raccordement Série-E</p>	<p>Mâle 16 Serrage à enficher</p>	<p>70MH-ES016-FP03020</p>
	<p>B24 Type Nombre de pôles Type de raccordement Série-E</p>	<p>Mâle 24 Serrage à enficher</p>	<p>70MH-ES024-GP03020</p>
	<p>B6 Type Nombre de pôles Type de raccordement Série-E</p>	<p>Femelle 6 Serrage à enficher</p>	<p>70MH-EB006-DP03020</p>
	<p>B10 Type Nombre de pôles Type de raccordement Série-E</p>	<p>Femelle 10 Serrage à enficher</p>	<p>70MH-EB010-EP03020</p>
	<p>B16 Type Nombre de pôles Type de raccordement Série-E</p>	<p>Femelle 16 Serrage à enficher</p>	<p>70MH-EB016-FP03020</p>
	<p>B24 Type Nombre de pôles Type de raccordement Série-E</p>	<p>Femelle 24 Serrage à enficher</p>	<p>70MH-EB024-GP03020</p>

CONNECTEURS LOURDS (MODLINK HEAVY)

Cadre			Réf. art.
	Mâle B6	pour 2 modules	70MH-RD02S-0000000
	Mâle B10	pour 3 modules	70MH-RE03S-0000000
	Mâle B16	pour 4 modules	70MH-RF04S-0000000
	Mâle B24	pour 6 modules	70MH-RG06S-0000000
	Femelle B6	pour 2 modules	70MH-RD02B-0000000
	Femelle B10	pour 3 modules	70MH-RE03B-0000000
	Femelle B16	pour 4 modules	70MH-RF04B-0000000
	Femelle B24	pour 6 modules	70MH-RG06B-0000000
Module de recouvrement			Réf. art.
	Mâle/femelle		70MH-MAA10-0000000

CONNECTEURS LOURDS (MODLINK HEAVY)

Module à 1 pôle (connexion vis axiale)			Réf. art.
	Mâle Tension de service Courant de service Nombre de pôles	1 000 V AC/DC 200 A 1	70MH-MAB2A-0010707
	Femelle Tension de service Courant de service Nombre de pôles	1 000 V AC/DC 200 A 1	70MH-MAC2A-0010707
Connecteur 1 pôle (connexion vis axiale)			Réf. art.
	Mâle Courant de service Nombre de pôles	200 A 1 (PE)	70MH-MAQ2A-0010707
	Femelle Courant de service Nombre de pôles	200 A 1 (PE)	70MH-MAR2A-0010707
Module à 2 pôles (connexion vis axiale)			Réf. art.
	Mâle Tension de service Courant de service Nombre de pôles	1 000 V AC/DC 40 A 2	70MH-MAB1A-0020703
	Tension de service Courant de service Nombre de pôles	1 000 V AC/DC 70 A 2	70MH-MAB1A-0020706
	Tension de service Courant de service Nombre de pôles	1 000 V AC/DC 100 A 2	70MH-MAB2A-0020704

CONNECTEURS LOURDS (MODLINK HEAVY)

Module à 2 pôles (connexion vis axiale)			Réf. art.
	Femelle		
	Tension de service Courant de service Nombre de pôles	1 000 V AC/DC 40 A 2	70MH-MAC1A-0020703
	Tension de service Courant de service Nombre de pôles	1 000 V AC/DC 70 A 2	70MH-MAC1A-0020706
	Tension de service Courant de service Nombre de pôles	1 000 V AC/DC 100 A 2	70MH-MAC2A-0020704
Module à 2 pôles (sertissage)			Réf. art.
	Mâle		
	Tension de service Courant de service Nombre de pôles	1 000 V AC/DC 100 A 2	70MH-MAF2C-0020704
	Femelle		
	Tension de service Courant de service Nombre de pôles	1 000 V AC/DC 100 A 2	70MH-MAG2C-0020704
Module blindé à 2 pôles (sertissage)			Réf. art.
	Mâle		
	Nombre de pôles pour porte-contacts coaxial et quadripolaire	2	70MH-MAD2C-0020101
	Femelle		
	Nombre de pôles pour porte-contacts coaxial et quadripolaire	2	70MH-MAE2C-0020101
Module à 3 pôles (sertissage)			Réf. art.
	Mâle		
	Tension de service Courant de service Nombre de pôles	690 V AC/DC (PIN - PIN); 400 V AC/DC (PIN - PE) 40 A 3	70MH-MAB1C-0030903

CONNECTEURS LOURDS (MODLINK HEAVY)

Module à 3 pôles (sertissage)			Réf. art.
	Femelle Tension de service Courant de service Nombre de pôles	690 V AC/DC (PIN - PIN); 400 V AC/DC (PIN - PE) 40 A 3	70MH-MAC1C-0030903
Module à 4 pôles (sertissage)			Réf. art.
	Mâle Tension de service Courant de service Nombre de pôles	830 V AC/DC 40 A 4	70MH-MAB1C-0040603
	Femelle Tension de service Courant de service Nombre de pôles	830 V AC/DC 40 A 4	70MH-MAC1C-0040603
Module à 5 pôles (push-in)			Réf. art.
	Mâle Tension de service Courant de service Nombre de pôles	400 V AC/DC 16 A 5	70MH-MAB1P-0050402
	Femelle Tension de service Courant de service Nombre de pôles	400 V AC/DC 16 A 5	70MH-MAC1P-0050402
Module à 6 pôles (sertissage)			Réf. art.
	Mâle Tension de service Courant de service Nombre de pôles	500 V AC/DC 16 A 6	70MH-MAB1C-0060502
	Femelle Tension de service Courant de service Nombre de pôles	500 V AC/DC 16 A 6	70MH-MAC1C-0060502



CONNECTEURS LOURDS (MODLINK HEAVY)

Module à 8 pôles (sertissage)			Réf. art.
	Mâle Tension de service Courant de service Nombre de pôles	400 V AC/DC 16 A 8	70MH-MAB1C-0080402
	Femelle Tension de service Courant de service Nombre de pôles	400 V AC/DC 16 A 8	70MH-MAC1C-0080402
Module à 12 pôles (sertissage)			Réf. art.
	Mâle Tension de service Courant de service Nombre de pôles	400 V AC/DC (PIN - PIN); 250 V AC/DC (PIN - PE) 10 A 12	70MH-MAB1C-0120801
	Femelle Tension de service Courant de service Nombre de pôles	400 V AC/DC (PIN - PIN); 250 V AC/DC (PIN - PE) 10 A 12	70MH-MAC1C-0120801
Module à 17 pôles (sertissage)			Réf. art.
	Mâle Tension de service Courant de service Nombre de pôles	160 V AC/DC 10 A 17	70MH-MAB1C-0170201
	Femelle Tension de service Courant de service Nombre de pôles	160 V AC/DC 10 A 17	70MH-MAC1C-0170201
Module à 20 pôles (sertissage)			Réf. art.
	Mâle Tension de service Courant de service Nombre de pôles	500 V AC/DC 16 A 20	70MH-MAB1C-0200502

CONNECTEURS LOURDS (MODLINK HEAVY)

Module à 20 pôles (sertissage)			Réf. art.
	Femelle Tension de service Courant de service Nombre de pôles	500 V AC/DC 16 A 20	70MH-MAC1C-0200502
Module GIGABIT			Réf. art.
	Mâle Paramètres de transmission	CAT6A	70MH-MAH1C-0000000
	Femelle Paramètres de transmission	CAT6A	70MH-MAI1C-0000000
Module RJ45			Réf. art.
	Mâle Paramètres de transmission	CAT6A (IEC 60512-27-100:2008, TIA-568-C.2:2009)	70MH-MAL10-0000000
	Mâle Paramètres de transmission	CAT5e	70MH-MAL10-0010000
	Mâle Insert Paramètres de transmission	pour 70MH-MAL10-0010000 CAT5	70MH-ZRJ45-1000000
	Mâle Insert Paramètres de transmission	pour 70MH-MAL10-0010000 CAT5	70MH-ZRJ45-2000000

CONNECTEURS LOURDS (MODLINK HEAVY)

Module RJ45			Réf. art.
	Femelle		
	Paramètres de transmission	CAT6A (IEC 60512-27-100:2008, TIA-568-C.2:2009)	70MH-MAM10-0000000
Module pneumatique			Réf. art.
	Mâle/femelle		
	2 pôles	Diamètre intérieur du tube 6 mm	70MH-MAP10-0020000
	3 pôles	Diamètre intérieur du tube 1.6, 3, 4 mm	70MH-MAP10-0030000



3

TECHNOLOGIE DE CONNEXION

3

TECHNOLOGIE DE CONNEXION

Connecteurs ronds M8	3.1
Connecteurs ronds M12	3.2
Coupleurs en T	3.3
Connecteur mâle à bride	3.4
Connecteurs ronds MQ12	3.5
Connecteurs pour bus de terrain	3.6
Connecteurs pour le secteur agroalimentaire	3.7
Mobile Applications	3.8
Connecteurs ronds M23	3.9
Connecteur d'alimentation rond	3.10
Série TPE – La norme nord-américaine	3.11
Connecteur d'électrovannes	3.12
Annexe technique Câbles	3.13



CONNECTEURS DE MURRELEKTRONIK

SYSTÈME DE PASSATION DE COMMANDE

Notre concept de solutions pour vos différentes applications.

Notre gamme de connecteurs propose un système modulaire pouvant être personnalisé en fonction de votre application.

SYSTÈME DES NUMÉROS D'ARTICLE

Le numéro d'article est composé de trois groupes : forme, matériau/ couleur de gaine et longueur de câble.

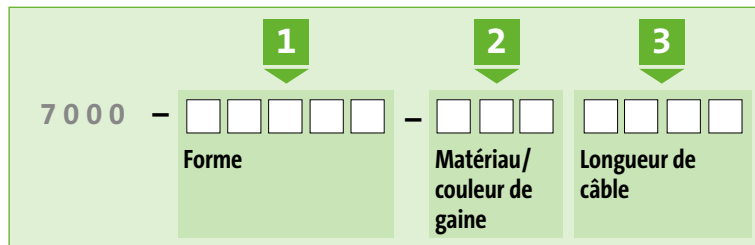

EXEMPLE

Groupe 1 : Forme	1 2 4 0 1	Femelle M12 90° avec LED, 4 pôles
Groupe 2 : Matériau/couleur de la gaine	0 3 3	PUR (UL/CSA), jaune
Groupe 3 : Longueur de câble	0 3 0 0	3 m

Le numéro de pièce correspondant permet de commander le connecteur souhaité.

7 0 0 0 - 1 2 4 0 1 - 0 3 3 0 3 0 0

HOMOLOGATIONS INTERNATIONALES POUR DES APPLICATIONS FLEXIBLES PARTOUT DANS LE MONDE



LE SAVIEZ-VOUS ?

Chaque connecteur Murrelektronik est entièrement testé

Ceci signifie

- Essais électriques
- Essais de haute tension
- Essais de performance
- Essais du brochage
- Essais de court-circuit
- Contrôle visuel

VOS AVANTAGES

- **Programme de connecteurs modulaire**
 - Identifiez rapidement votre connecteur
- **Homologations internationales**
 - Produits homologués au regard de votre marché
- **Qualité garantie**
 - Entièrement testés
 - Tous les contacts à revêtement plaqué or
 - Haute protection IP67 fournie de série
 - Résistance aux chocs et vibrations
- **Implantation mondiale et industrie élargie**
 - Profitez de notre expertise et de l'expertise interprofessionnelle



FIXATION AUDIBLE – SIMPLE ET SÛR

La clé dynamométrique pratique se connecte facilement et parfaitement sur tous les connecteurs M8-, M12-, 7/8" et M23 Murrelektronik, pas de risque d'erreur !

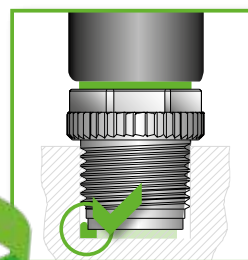

M8	0.4 Nm
M12	0.6 Nm
7/8"	1.5 Nm
M23	2.0 Nm

Dès que vous entendez le dé clic, c'est prêt !

Finis les doigts blessés !

TYPES DE CABLES STANDARD EN FONCTION DE VOTRE APPLICATION



LARGE GAMME PERMETTANT DE RÉPONDRE À VOS BESOINS

- **4 types de câble standard garantissant la solution adaptée à votre application**
 - Le câble approprié en toutes circonstances
- **3 couleurs de câble (jaune, gris et noir)**
 - La couleur correspondant à votre secteur industriel
- **Exigences de qualité optimales**
 - Certifié, approuvé à l'application et testé avec succès sur de nombreux médias agressifs (huiles et lubrifiants)



Types de câble		PVC	PUR/PVC	PUR	PUR résistant aux étincelles de soudure
Norme de câble		★	★★	★★★	★★★★★
Propriétés*	Ignifuge	■	■	■	■
	Inaltérable à l'action des produits chimiques	■	■	■	■
	Résistant aux agents de nettoyage (Ecolab)	■			
	Résistant aux huiles et lubrifiants		■	■	■
	Peut être utilisé dans C-tracks**		2 millions	5 millions	10 millions
	Adapté aux applications robotiques			±180°	±360°
	Résistant aux étincelles de soudure				■
	Résistant aux UV			■	■
	Sans halogène			■	■
	Plages de température	-5...+80 °C	-5...+80 °C	-25...+80 °C	-25...+90 °C
	Homologations UL/CSA	■		■	■
	Conforme à la norme NFPA 79 Edition 2012	■		■	

* Les propriétés de certains types de câbles peuvent être légèrement différentes de ce qui est indiqué dans ces données.

** 3.3 m/s maximum sur une distance de course horizontale de 5 m et avec une accélération de 5 m/s² maxi.



CONNECTEURS RONDS M8 PETITS, LÉGERS POUR RÉPONDRE À VOS BESOINS

- Sélection extensive
- Technologie testée
- Conception moderne

RE-INGENIERIE M8 – DAVANTAGE DE MODELES ET NOUVELLE CONCEPTION

La ré-ingénierie de M8 présente de nouvelles innovations. Nous avons complètement ré-étudié l'ensemble des connecteurs M8 moulés de Murrelektronik. Leur aspect est nouveau et ils ont été modernisés. Nous avons également étendu significativement notre gamme de connecteurs M8 blindés.

Caractéristiques

- Moulage PUR durable
- Contacts revêtus plaqué-or
- Petites dimensions et sensation améliorée
- Connexion à flexibles ondulés
- Vis hexagonale avec tête (SW9)

Nombreuses variétés :

- Mâle/femelle, droit/90°, 3 pôles/4 pôles
- Connecteurs blindés et non blindés
- 3 couleurs standard, 4 types de câble standard
- Câbles, fils à extrémités ouvertes, coupleurs en Té, adaptateurs, modèles avec LED

Avec sortie fils

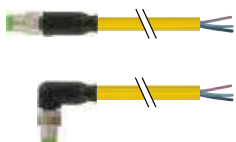

Mâle M8

- Droit
- 90°

Page 3.1.1

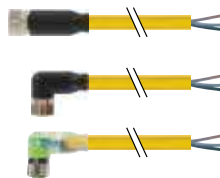

Femelle M8

- Droit
- 90°
- 90° avec LED

Page 3.1.3



Mâle M8 (blindé)

- Droit
- 90°

Page 3.1.6

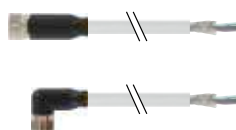





Femelle M8 (blindé)

- Droit
- 90°

Page 3.1.8

Câbles de liaison

		<p>Mâle M8</p> <ul style="list-style-type: none"> • Droit 	<p>Femelle M8</p> <ul style="list-style-type: none"> • Droit • 90° • 90° avec LED 	<p><i>Page 3.1.10</i></p>
		<p>Connecteur M8 Y mâle</p> <ul style="list-style-type: none"> • Droit <p>Connecteur M8 Y femelle</p> <ul style="list-style-type: none"> • Droit 	<p>Femelle M8</p> <ul style="list-style-type: none"> • Droit <p>Mâle M8</p> <ul style="list-style-type: none"> • Droit 	<p><i>Page 3.1.13</i></p>
		<p>Mâle M8 (blindé)</p> <ul style="list-style-type: none"> • Droit 	<p>Femelle M8 (blindé)</p> <ul style="list-style-type: none"> • Droit • 90° 	<p><i>Page 3.1.15</i></p>

Connecteurs à câbler

	<p>Technologie audénudante (IDC) 0.14...0.34 mm²</p>	<p>Mâle/femelle M8</p> <ul style="list-style-type: none"> • Droit 	<p><i>Page 3.1.17</i></p>
	<p>Bornes à vis</p>	<p>Mâle/femelle M8</p> <ul style="list-style-type: none"> • Droit 	<p><i>Page 3.1.18</i></p>
	<p>Bornes à vis (blindées)</p>	<p>Mâle/femelle M8</p> <ul style="list-style-type: none"> • Droit 	<p><i>Page 3.1.19</i></p>

CONNECTEURS RONDS M8

Avec extrémité de câble libre

Mâle
droit



Homologation:  

* uniquement les produits avec câble homologué UL/CSA

Connecteurs ronds M8

1	Forme	08001	me	08011	me		
Type		3 pôles		4 pôles			
Schéma							
Brochage		<p>Male</p> 		<p>Male</p> 			
2	Type de câble	Couleur de gaine			Couleur de gaine		
	Section des conducteurs 0.25 mm ²	jaune	gris	noir	jaune	gris	noir
	PVC (UL/CSA)	010	210	610	011	211	611
	PUR/PVC (UL/CSA)	020	220	620	021	221	621
	PUR (UL/CSA), robots/C-tracks	030	230	630	031	231	631
	PUR (UL/CSA), welding spark	050	250	650	051	251	651
3	Longueur de câble						
	1.5 m	0150					
	3.0 m	0300					
	5.0 m	0500					
	7.5 m	0750					
	10.0 m	1000					
	Données techniques						
	Tension de service	max. 50 V AC/60 V DC					
	Degré de protection	IP65, IP66K, IP67 lorsqu'enfiché et vissé (EN 60529)					
	Plage de température	-25...+85 °C, suivant le câble raccordé					
	Numéro d'article						
	<p>Pour connaître la composition de votre article, reportez-vous à la page 3.1.i</p>	<p>7 0 0 0 - - - - - - - - - -</p> <p>7 0 0 5 M8 Lite (vis moletée en plastique) sur demande</p>					
		1 Forme		2 Type de câble		3 Longueur de câble	
	Renseignement	Autres versions sur demande. Longueurs de câble différentes jusqu'à 2 m commandables par pas de 0.2 m, par pas de 0.5 m à partir de 2 m.					

CONNECTEURS RONDS M8

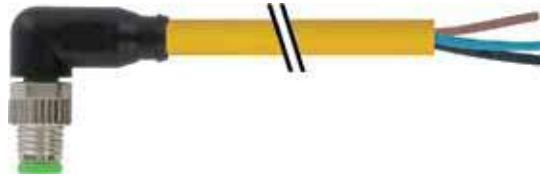

Avec extrémité de câble libre

Mâle
90°

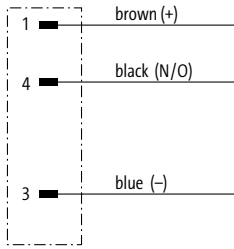
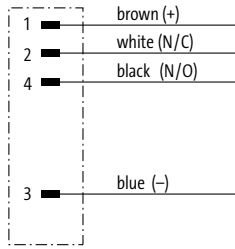

Homologation:  

* uniquement les produits avec câble homologué UL/CSA

1	Forme	08021	meX	08031	meX		
Type	Schéma	<p>3 pôles</p> 		<p>4 pôles</p> 			
	Brochage	<p>Male</p> 		<p>Male</p> 			
2	Type de câble	Couleur de gaine			Couleur de gaine		
	Section des conducteurs 0.25 mm ²	jaune	gris	noir	jaune	gris	noir
	PVC (UL/CSA)	010	210	610	011	211	611
	PUR/PVC (UL/CSA)	020	220	620	021	221	621
	PUR (UL/CSA), robots/C-tracks	030	230	630	031	231	631
PUR (UL/CSA), welding spark	050	250	650	051	251	651	
3	Longueur de câble						
	1.5 m	0150					
	3.0 m	0300					
	5.0 m	0500					
	7.5 m	0750					
10.0 m	1000						
Données techniques							
Tension de service		max. 50 V AC/60 V DC					
Degré de protection		IP65, IP66K, IP67 lorsqu'enfiché et vissé (EN 60529)					
Plage de température		-25...+85 °C, suivant le câble raccordé					
Numéro d'article							
Pour connaître la composition de votre article, reportez-vous à la page 3.1.i		7 0 0 0			-		
		7 0 0 5			M8 Lite (vis moletée en plastique) sur demande		
		1		2		3	
		Forme		Type de câble		Longueur de câble	
Renseignement							
Autres versions sur demande. Longueurs de câble différentes jusqu'à 2 m commandables par pas de 0.2 m, par pas de 0.5 m à partir de 2 m.							

CONNECTEURS RONDS M8

Avec extrémité de câble libre



Femelle

90°

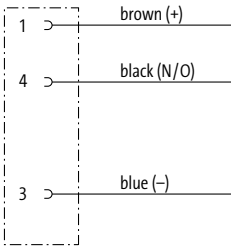
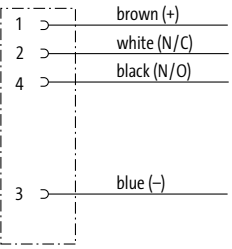

Homologation:  

* uniquement les produits avec câble homologué UL/CSA

1	Forme	08081	meX	08101	meX		
Type		3 pôles		4 pôles			
Schéma							
Brochage		Female 		Female 			
2	Type de câble	Couleur de gaine			Couleur de gaine		
	Section des conducteurs 0.25 mm ²	jaune	gris	noir	jaune	gris	noir
	PVC (UL/CSA)	010	210	610	011	211	611
	PUR/PVC (UL/CSA)	020	220	620	021	221	621
	PUR (UL/CSA), robots/C-tracks	030	230	630	031	231	631
	PUR (UL/CSA), welding spark	050	250	650	051	251	651
3	Longueur de câble						
	1.5 m	0150					
	3.0 m	0300					
	5.0 m	0500					
	7.5 m	0750					
	10.0 m	1000					
	Données techniques						
	Tension de service	max. 50 V AC/60 V DC					
	Degré de protection	IP65, IP66K, IP67 lorsqu'enfiché et vissé (EN 60529)					
	Plage de température	-25...+85 °C, suivant le câble raccordé					
	Numéro d'article						
	Pour connaître la composition de votre article, reportez-vous à la page 3.1.i	<div style="display: flex; align-items: center; gap: 10px;"> 7 0 0 0 0 - - </div> <div style="display: flex; align-items: center; gap: 10px; margin-top: 5px;"> 7 0 0 5 M8 Lite (vis moletée en plastique) sur demande </div>					
		1 Forme		2 Type de câble		3 Longueur de câble	
	Renseignement	Autres versions sur demande. Longueurs de câble différentes jusqu'à 2 m commandables par pas de 0.2 m, par pas de 0.5 m à partir de 2 m.					

CONNECTEURS RONDS M8

Avec extrémité de câble libre



Femelle
90° avec LED



Homologation:  

* uniquement les produits avec câble homologué UL/CSA

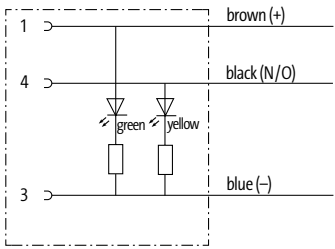
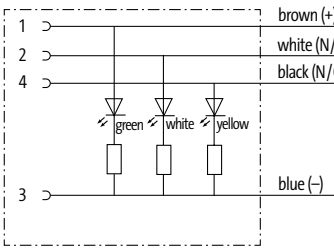
Connecteurs ronds M8

1	Forme	08121	me	08141			
Type		3 pôles avec 2 × LED (PNP) (NPN) sur demande		4 pôles avec 3 × LED (PNP) (NPN) sur demande			
Schéma							
Brochage		<p>Female</p> 		<p>Female</p> 			
2	Type de câble	Couleur de gaine		Couleur de gaine			
	Section des conducteurs 0.25 mm ²	jaune	gris	noir	jaune	gris	noir
	PVC (UL/CSA)	010	210	610	011	211	611
	PUR/PVC (UL/CSA)	020	220	620	021	221	621
	PUR (UL/CSA), robots/C-tracks	030	230	630	031	231	631
	PUR (UL/CSA), welding spark	050	250	650	051	251	651
3	Longueur de câble						
	1.5 m	0150					
	3.0 m	0300					
	5.0 m	0500					
	7.5 m	0750					
	10.0 m	1000					
	Données techniques						
	Tension de service	24 V DC ±25%					
	Degré de protection	IP65, IP66K, IP67 lorsqu'enfiché et vissé (EN 60529)					
	Plage de température	-25...+85 °C, suivant le câble raccordé					
	Numéro d'article						
	Pour connaître la composition de votre article, reportez-vous à la page 3.1.i	<p>7 0 0 0 - - - - -</p> <p>7 0 0 5 M8 Lite (vis moletée en plastique) sur demande</p>					
		1 Forme		2 Type de câble		3 Longueur de câble	
	Renseignement	Autres versions sur demande. Longueurs de câble différentes jusqu'à 2 m commandables par pas de 0.2 m, par pas de 0.5 m à partir de 2 m.					

CONNECTEURS RONDS M8



Avec extrémité de câble libre

Mâle
droit

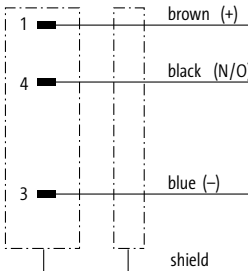
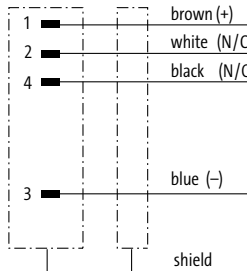

Homologation:  

* uniquement les produits avec câble homologué UL/CSA

1	Forme	08701	08711
	Type	3 pôles, blindé	4 pôles, blindé
	Schéma		
	Brochage	<p>Male</p> 	<p>Male</p> 
2	Type de câble	Couleur de gaine	
	Section des conducteurs 0.34 mm ²	gris	noir
	PVC (UL/CSA)	200	600
	PUR (UL/CSA), robots/Ctracks	240	640
		gris	noir
		201	601
		241	641
3	Longueur de câble		
	1.5 m	0150	
	3.0 m	0300	
	5.0 m	0500	
	7.5 m	0750	
	10.0 m	1000	
	Données techniques		
	Tension de service	max. 50 V AC/60 V DC	
	Degré de protection	IP65, IP66K, IP67 lorsqu'enfiché et vissé (EN 60529)	
	Plage de température	-25...+85 °C, suivant le câble raccordé	
	Numéro d'article		
	<p>Pour connaître la composition de votre article, reportez-vous à la page 3.1.i</p>	<p><u>7 0 0 0</u> - - - - -</p>	
		1	2
		Forme	Type de câble
		3	Longueur de câble
	Renseignement	Autres versions sur demande. Longueurs de câble différentes jusqu'à 2 m commandables par pas de 0.2 m, par pas de 0.5 m à partir de 2 m.	

Connecteurs ronds M8

CONNECTEURS RONDS M8

Avec extrémité de câble libre

Mâle

90°



Homologation:

* uniquement les produits avec câble homologué UL/CSA

1	Forme	08721	08731
Type		3 pôles, blindé	4 pôles, blindé
Schéma			
Brochage		Male 	Male
2	Type de câble	Couleur de gaine	Couleur de gaine
	Section des conducteurs 0.34 mm ²	gris	noir
	PVC (UL/CSA)	200	600
	PUR (UL/CSA), robots/Ctracks	240	640
		gris	noir
		201	601
		241	641
3	Longueur de câble		
	1.5 m	0150	
	3.0 m	0300	
	5.0 m	0500	
	7.5 m	0750	
	10.0 m	1000	
Données techniques			
	Tension de service	max. 50 V AC/60 V DC	
	Degré de protection	IP65, IP66K, IP67 lorsqu'enfiché et vissé (EN 60529)	
	Plage de température	-25...+85 °C, suivant le câble raccordé	
Numéro d'article			
	Pour connaître la composition de votre article, reportez-vous à la page 3.1.i	7 0 0 0 - - - - -	
		1	Forme
		2	Type de câble
		3	Longueur de câble
Renseignement			
	Autres versions sur demande. Longueurs de câble différentes jusqu'à 2 m commandables par pas de 0.2 m, par pas de 0.5 m à partir de 2 m.		

CONNECTEURS RONDS M8



Avec extrémité de câble libre

Femelle
droit

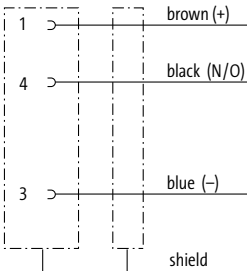
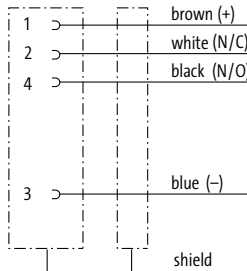

Homologation:  

* uniquement les produits avec câble homologué UL/CSA

1	Forme	08741	08761
	Type	3 pôles, blindé	4 pôles, blindé
	Schéma		
	Brochage	<p>Female</p> 	<p>Female</p> 
2	Type de câble	Couleur de gaine	
	Section des conducteurs 0.34 mm ²	gris	noir
	PVC (UL/CSA)	200	600
	PUR (UL/CSA), robots/Ctracks	240	640
		gris	noir
		201	601
		241	641
3	Longueur de câble		
	1.5 m	0150	
	3.0 m	0300	
	5.0 m	0500	
	7.5 m	0750	
	10.0 m	1000	
Données techniques			
	Tension de service	max. 50 V AC/60 V DC	
	Degré de protection	IP65, IP66K, IP67 lorsqu'enfiché et vissé (EN 60529)	
	Plage de température	-25...+85 °C, suivant le câble raccordé	
Numéro d'article			
	<p>Pour connaître la composition de votre article, reportez-vous à la page 3.1.i</p>	<p><u>7 0 0 0</u> - - - - -</p>	
		1 Forme	2 Type de câble
			3 Longueur de câble
Renseignement			
	Autres versions sur demande. Longueurs de câble différentes jusqu'à 2 m commandables par pas de 0.2 m, par pas de 0.5 m à partir de 2 m.		

Connecteurs ronds M8

CONNECTEURS RONDS M8

Avec extrémité de câble libre

Femelle

90°



Homologation:

* uniquement les produits avec câble homologué UL/CSA

1	Forme	08781	08801
Type		3 pôles, blindé	4 pôles, blindé
Schéma			
Brochage		Female 	Female
2	Type de câble	Couleur de gaine	Couleur de gaine
	Section des conducteurs 0.34 mm ²	gris	noir
	PVC (UL/CSA)	200	600
	PUR (UL/CSA), robots/Ctracks	240	640
			gris
			noir
			201
			601
			241
			641
3	Longueur de câble		
	1.5 m	0150	
	3.0 m	0300	
	5.0 m	0500	
	7.5 m	0750	
	10.0 m	1000	
	Données techniques		
	Tension de service	max. 50 V AC/60 V DC	
	Degré de protection	IP65, IP66K, IP67 lorsqu'enfiché et vissé (EN 60529)	
	Plage de température	-25...+85 °C, suivant le câble raccordé	
	Numéro d'article		
	Pour connaître la composition de votre article, reportez-vous à la page 3.1.i	7 0 0 0 - - - - -	
		1	2
		Forme	Type de câble
		3	3
		Longueur de câble	Longueur de câble
Renseignement			
	Autres versions sur demande. Longueurs de câble différentes jusqu'à 2 m commandables par pas de 0.2 m, par pas de 0.5 m à partir de 2 m.		

CONNECTEURS RONDS M8

Câbles de liaison

- M8 - M8

Mâle

droit





Femelle

droit

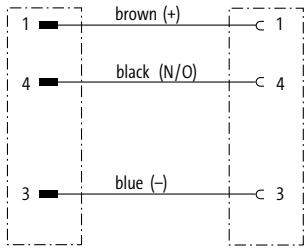
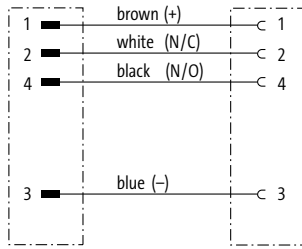

Homologation:  

* uniquement les produits avec câble homologué UL/CSA

1	Forme	88001	me	88011	me		
Type		3 pôles		4 pôles			
Schéma							
Brochage		<p>Male</p>  <p>Female</p> 		<p>Male</p>  <p>Female</p> 			
2	Type de câble	Couleur de gaine			Couleur de gaine		
	Section des conducteurs 0.25 mm ²	jaune	gris	noir	jaune	gris	noir
	PVC (UL/CSA)	010	210	610	011	211	611
	PUR/PVC (UL/CSA)	020	220	620	021	221	621
	PUR (UL/CSA), robots/C-tracks	030	230	630	031	231	631
	PUR (UL/CSA), welding spark	050	250	650	051	251	651
3	Longueur de câble						
	0.3 m	0030					
	0.6 m	0060					
	1.0 m	0100					
	1.5 m	0150					
	2.0 m	0200					
	Données techniques						
	Tension de service	max. 50 V AC/60 V DC					
	Degré de protection	IP65, IP66K, IP67 lorsqu'enfiché et vissé (EN 60529)					
	Plage de température	-25...+85 °C, suivant le câble raccordé					
	Numéro d'article						
	Pour connaître la composition de votre article, reportez-vous à la page 3.1.i	<p><u>7 0 0 0</u> - - - - -</p> <p><u>7 0 0 5</u> M12 Lite (vis moletée en plastique) sur demande</p>					
		1		2		3	
		Forme		Type de câble		Longueur de câble	
	Renseignement	Autres versions sur demande. Longueurs de câble différentes jusqu'à 2 m commandables par pas de 0.2 m, par pas de 0.5 m à partir de 2 m.					

CONNECTEURS RONDS M8

Câbles de liaison

– M8 - M8



Mâle

droit





Femelle

90°

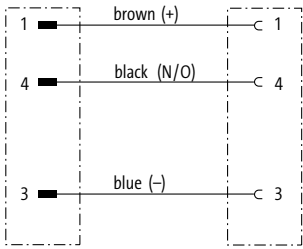
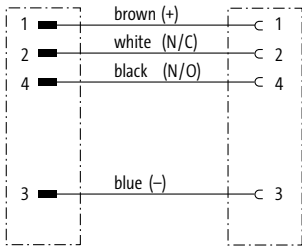

Homologation:  

* uniquement les produits avec câble homologué UL/CSA

1	Forme	88 021	me	88 031	me		
Type		3 pôles		4 pôles			
Schéma							
Brochage		<p>Male</p>  <p>Female</p> 		<p>Male</p>  <p>Female</p> 			
2	Type de câble	Couleur de gaine			Couleur de gaine		
	Section des conducteurs 0.25 mm ²	jaune	gris	noir	jaune	gris	noir
	PVC (UL/CSA)	010	210	610	011	211	611
	PUR/PVC (UL/CSA)	020	220	620	021	221	621
	PUR (UL/CSA), robots/C-tracks	030	230	630	031	231	631
	PUR (UL/CSA), welding spark	050	250	650	051	251	651
3	Longueur de câble						
	0.3 m	0030					
	0.6 m	0060					
	1.0 m	0100					
	1.5 m	0150					
	2.0 m	0200					
	Données techniques						
	Tension de service	max. 50 V AC/60 V DC					
	Degré de protection	IP65, IP66K, IP67 lorsqu'enfiché et vissé (EN 60529)					
	Plage de température	-25...+85 °C, suivant le câble raccordé					
	Numéro d'article						
	Pour connaître la composition de votre article, reportez-vous à la page 3.1.i	<p>7 0 0 0 - - - - -</p> <p>7 0 0 5 M8 Lite (vis moletée en plastique) sur demande</p>					
		1	Forme	2	Type de câble	3	Longueur de câble
	Renseignement	Autres versions sur demande. Longueurs de câble différentes jusqu'à 2 m commandables par pas de 0.2 m, par pas de 0.5 m à partir de 2 m.					

CONNECTEURS RONDS M8

Câbles de liaison

– M8 - M8

Mâle

droit

Femelle

90° avec LED



Homologation:  

* uniquement les produits avec câble homologué UL/CSA

1 Forme

88041

mex

Type

3 pôles avec 2 × LED (PNP)

(NPN) sur demande

Schéma

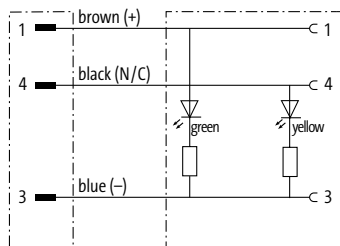

Brochage

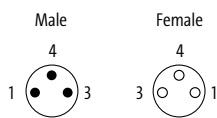

2 Type de câble

Couleur de gaine

Section des conducteurs 0.25 mm ²	jaune	gris	noir
PVC (UL/CSA)	010	210	610
PUR/PVC (UL/CSA)	020	220	620
PUR (UL/CSA), robots/C-tracks	030	230	630
PUR (UL/CSA), welding spark	050	250	650

3 Longueur de câble

0.3 m	0030
0.6 m	0060
1.0 m	0100
1.5 m	0150
2.0 m	0200

Données techniques

Tension de service	24 V DC ±25%
Degré de protection	IP65, IP66K, IP67 lorsqu'enfiché et vissé (EN 60529)
Plage de température	-25...+85 °C, suivant le câble raccordé

Numéro d'article

Pour connaître la composition de votre article, reportez-vous à la page 3.1.i

7 0 0 0

-

8 8 0 4 1

-

7 0 0 5

M8 Lite (vis moletée en plastique) sur demande

1 Forme

2 Type de câble

3 Longueur de câble

Renseignement

Autres versions sur demande. Longueurs de câble différentes jusqu'à 2 m commandables par pas de 0.2 m, par pas de 0.5 m à partir de 2 m.

CONNECTEURS RONDS M8

Câbles de liaison

– M8 - M8

Connecteur en Y

Mâle droit

Femelles

droit



Connecteurs ronds M8

1		Forme	87001	87011				
Type	Schéma	4/3 pôles						
Brochage								
2		Type de câble	Couleur de gaine					
		Section des conducteurs 0.25 mm ²	jaune	gris	noir	jaune	gris	noir
		PVC (UL/CSA)	010	210	610	010	210	610
		PUR/PVC (UL/CSA)	020	220	620	020	220	620
		PUR (UL/CSA), robots/C-tracks	030	230	630	030	230	630
		PUR (UL/CSA), welding spark	050	250	650	050	250	650
3		Longueur de câble						
		0.3 m	0030					
		0.6 m	0060					
		1.0 m	0100					
		1.5 m	0150					
		2.0 m	0200					
Données techniques		Tension de service	max. 50 V AC/60 V DC					
		Degré de protection	IP65, IP66K, IP67 lorsqu'enfiché et vissé (EN 60529)					
		Plage de température	-25...+85 °C, suivant le câble raccordé					
Numéro d'article		<p style="text-align: center;">7 0 0 0 - - - - -</p> <p style="text-align: center;">7 0 0 5 M8 Lite (vis moletée en plastique) sur demande</p>						
Pour connaître la composition de votre article, reportez-vous à la page 3.1.i								
		1		2		3		
		Forme		Type de câble		Longueur de câble		
Renseignement		Autres versions sur demande. Longueurs de câble différentes jusqu'à 2 m commandables par pas de 0.2 m, par pas de 0.5 m à partir de 2 m.						

CONNECTEURS RONDS M8

Câbles de liaison

- M8 - M8

Connecteur en Y

Mâle droit

Femelles

droit

Connecteur en Y

Femelle droit

Mâle

droit



1 Forme

87061

87251

Type
Schéma

4 pôles

4/3 pôles

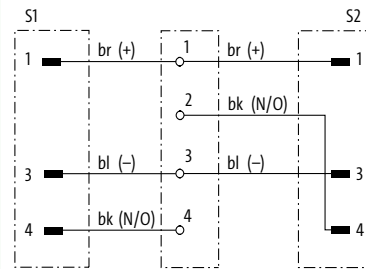
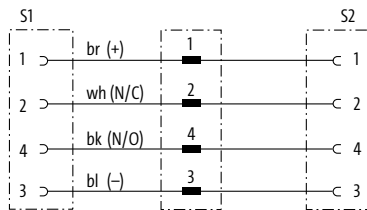

Brochage

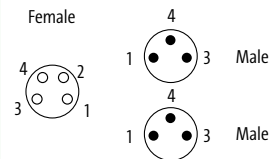
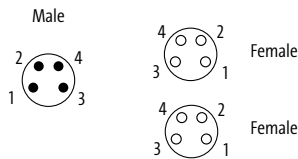

2 Type de câble

Couleur de gaine

Couleur de gaine

Section des conducteurs 0.25 mm²

	jaune	gris	noir	jaune	gris	noir
PVC (UL/CSA)	011	211	611	010	210	610
PUR/PVC (UL/CSA)	021	221	621	020	220	620
PUR (UL/CSA), robots/C-tracks	031	231	631	030	230	630
PUR (UL/CSA), welding spark	051	251	651	050	250	650

3 Longueur de câble

0.3 m	0030
0.6 m	0060
1.0 m	0100
1.5 m	0150
2.0 m	0200

Données techniques

Tension de service	max. 50 V AC/60 V DC
Degré de protection	IP65, IP66K, IP67 lorsqu'enfiché et vissé (EN 60529)
Plage de température	-25...+85 °C, suivant le câble raccordé

Numéro d'article

Pour connaître la composition de votre article, reportez-vous à la page 3.1.i

7 0 0 0

7 0 0 5

M8 Lite (vis moletée en plastique) sur demande

1

Forme

2

Type de câble

3

Longueur de câble

Renseignement

Autres versions sur demande. Longueurs de câble différentes jusqu'à 2 m commandables par pas de 0.2 m, par pas de 0.5 m à partir de 2 m.

CONNECTEURS RONDS M8

Câbles de liaison

– M8 - M8

Mâle

droit

Femelle

droit

Homologation:

* uniquement les produits avec câble homologué UL/CSA

Connecteurs ronds M8

1	Forme	89501	89511
Type		3 pôles, blindé	4 pôles, blindé
Schéma			
Brochage		Male: Female:	Male: Female:
2	Type de câble	Couleur de gaine	Couleur de gaine
	Section des conducteurs 0.34 mm ²	gris	noir
	PVC (UL/CSA)	200	600
	PUR (UL/CSA), robots/Ctracks	240	640
		gris	noir
		201	601
		241	641
3	Longueur de câble		
	0.3 m	0030	
	0.6 m	0060	
	1.0 m	0100	
	1.5 m	0150	
	2.0 m	0200	
Données techniques			
	Tension de service	max. 50 V AC/60 V DC	
	Degré de protection	IP65, IP66K, IP67 lorsqu'enfiché et vissé (EN 60529)	
	Plage de température	-25...+85 °C, suivant le câble raccordé	
Numéro d'article			
	Pour connaître la composition de votre article, reportez-vous à la page 3.1.i	7 0 0 0 - - - - -	
	1	Forme	2
		Type de câble	3
			Longueur de câble
Renseignement			
	Autres versions sur demande. Longueurs de câble différentes jusqu'à 2 m commandables par pas de 0.2 m, par pas de 0.5 m à partir de 2 m.		

CONNECTEURS RONDS M8

Câbles de liaison

- M8 - M8



Mâle

droit

Femelle

90°



Homologation:  

* uniquement les produits avec câble homologué UL/CSA

1	Forme	89521	89531
Type		3 pôles, blindé	4 pôles, blindé
Schéma			
Brochage		<p>Male: </p> <p>Female: </p>	<p>Male: </p> <p>Female: </p>
2	Type de câble	Couleur de gaine	
	Section des conducteurs 0.34 mm ²	gris	noir
	PVC (UL/CSA)	200	600
	PUR (UL/CSA), robots/Ctracks	240	640
		gris	noir
		201	601
		241	641
3	Longueur de câble		
	0.3 m	0030	
	0.6 m	0060	
	1.0 m	0100	
	1.5 m	0150	
	2.0 m	0200	
	Données techniques		
	Tension de service	max. 50 V AC/60 V DC	
	Degré de protection	IP65, IP66K, IP67 lorsqu'enfiché et vissé (EN 60529)	
	Plage de température	-25...+85 °C, suivant le câble raccordé	
	Numéro d'article		
	Pour connaître la composition de votre article, reportez-vous à la page 3.1.i	<div style="border: 1px solid black; padding: 5px; display: flex; justify-content: space-around;"> 7 0 0 0 - - - </div>	
		1	2
		Forme	Type de câble
		3	Longueur de câble
	Renseignement		
		Autres versions sur demande. Longueurs de câble différentes jusqu'à 2 m commandables par pas de 0.2 m, par pas de 0.5 m à partir de 2 m.	

CONNECTEURS RONDS M8

À raccorder soi-même

– Bornes guillotines

Homologation: **UL** ^{US}

Mâle

droit



Femelle

droit



Connecteurs ronds M8

1	Forme	08331 me✘	08351 me✘	08371 me✘	08391 me✘
Type		3 pôles	4 pôles	3 pôles	4 pôles
Schéma					
Section de raccordement		0.14...0.34 mm ²			
Brochage		Male 	Male 	Female 	Female
Données techniques					
Tension de service		max. 32 V AC/DC			
Tension de choc assignée		0.8 kV			
Courant de service par contact		max. 4 A			
Brochage		complètement affecté			
Groupe de matériaux isolants		IEC 60664-1, category I			
Catégorie de surtension		3			
Résistance d'isolement		≥ 10 ⁸ Ohm			
Résistance de passage		≤ 10 mOhm			
Section de raccordement		0.14...0.34 mm ² (diamètre des fils individuels min. 0.1 mm)			
Plage de serrage (∅ câble)		2.5...5.1 mm (joint d'étanchéité fourni)			
∅ extérieur des fils		1.0...1.6 mm			
Verrouillage des emplacements		Filetage M8 × 1 mm (couple de serrage recommandé 0.4 Nm) autobloquant			
Raccord presse-étoupe		M8 (SW9)			
Degré de protection		IP67 lorsqu'enfiché et vissé (EN 60529)			
Isolation des conducteurs		PVC, PP, TPE			
Matériau		PA			
Matériau verrouillage		Zinc moulé sous pression, nickelé mat			
Cycles d'enfichage		≥ 100			
Fréquence de raccordement (câble)		10			
Plage de température		-25...+85 °C			
Numéro d'article					
Pour connaître la composition de votre article, reportez-vous à la page 3.1.i		<u>7</u> <u>0</u> <u>0</u> <u>0</u>	-	<u>0</u> <u>0</u> <u>0</u>	<u>0</u> <u>0</u> <u>0</u> <u>0</u>
		1 Forme			
Renseignement					
		Autres versions sur demande.			

CONNECTEURS RONDS M8

À raccorder soi-même

– Bornes à vis

Homologation: 





Mâle
droit



Femelle
droit

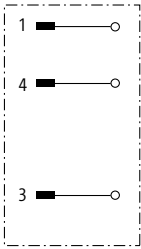
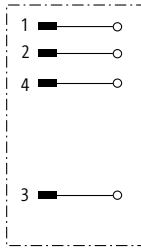
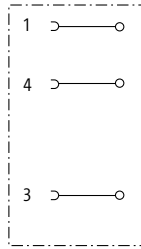
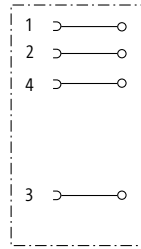

Connecteurs ronds M8

1	Forme	08601 me✘	08611 me✘	08621 me✘	08631 me✘
Type		3 pôles	4 pôles	3 pôles	4 pôles
Schéma					
Section de raccordement		0.14...0.5 mm ²			
Brochage		Male 	Male 	Female 	Female 
Données techniques					
Tension de service		max. 60 V AC/DC	max. 30 V AC/DC	max. 60 V AC/DC	max. 30 V AC/DC
Tension de choc assignée		1.5 kV	0.8 kV	1.5 kV	0.8 kV
Courant de service par contact		max. 4 A			
Section de raccordement		0.14...0.5 mm ²			
Plage de serrage (∅ câble)		2.5...5.0 mm			
Degré de protection		IP67 lorsqu'enfiché et vissé (EN 60529)			
Plage de température		-25...+85 °C			
Numéro d'article					
Pour connaître la composition de votre article, reportez-vous à la page 3.1.i		<u>7 0 0 0</u>	-	<u>0 0 0</u>	<u>0 0 0 0</u>
		1 Forme			
Renseignement		Autres versions sur demande.			

CONNECTEURS RONDS M8

À raccorder soi-même

– Bornes à vis

Mâle
droit



Femelle
droit





Connecteurs ronds M8

1	Forme	08641 me✘	08651 me✘	08661 me✘	08671 me✘
Type		3 pôles, blindé	4 pôles, blindé	3 pôles, blindé	4 pôles, blindé
Schéma					
Section de raccordement		0.14...0.5 mm ²			
Brochage		Male 	Male 	Female 	Female
Données techniques					
Tension de service		max. 50 V AC/60 V DC	max. 30 V AC/DC	max. 60 V AC/DC	max. 30 V AC/DC
Tension de choc assignée		1.5 kV	0.8 kV	1.5 kV	0.8 kV
Courant de service par contact		max. 4 A			
Groupe de matériaux isolants		IEC 60664-1, category III			
Section de raccordement		0.14...0.5 mm ²			
Plage de serrage (Ø câble)		3.5...5.5 mm			
Verrouillage des emplacements		Filetage M8 × 1 mm (couple de serrage recommandé 0.4 Nm) autobloquant			
Degré de protection		IP67 lorsqu'enfiché et vissé (EN 60529)			
Matériau verrouillage		Laiton, nickelé			
Plage de température		-25...+85 °C			
Numéro d'article					
Pour connaître la composition de votre article, reportez-vous à la page 3.1.i		<u>7</u> <u>0</u> <u>0</u> <u>0</u>	-	<u>0</u> <u>0</u> <u>0</u>	<u>0</u> <u>0</u> <u>0</u> <u>0</u>
		1 Forme			
Renseignement		Autres versions sur demande.			

CONNECTEURS RONDS M8

Accessoires de marquage			Réf. art.
	Press-étoupe de câble à enfiler pour plaquettes d'identification ACS (4 × 18 mm)	Diamètre du câble (4...6.5 mm)	7000-99004-000000
	Passe câble à clipser pour plaquettes d'identification ACS (4 × 18 mm) pour plaquettes d'identification ACS (4 × 18 mm)	Diamètre du câble (4.2...5.6 mm) Diamètre du câble (5...7 mm)	7000-99005-000000 7000-99006-000000
	Étiquette d'identification ACS à marquer soi-même (4 × 18 mm)		7000-99002-000000
	Bague de couleur M8 / M12		
	jaune sable	pour un moulage non blindé	7000-99301-V011002
	zinc jaune	pour un moulage non blindé	7000-99301-V011018
	rouge orangé	pour un moulage non blindé	7000-99301-V012008
	rouge	pour un moulage non blindé	7000-99301-V013020
	violet	pour un moulage non blindé	7000-99301-V014003
	pourpre	pour un moulage non blindé	7000-99301-V014006
	bleu	pour un moulage non blindé	7000-99301-V015005
	vert	pour un moulage non blindé	7000-99301-V016018
	gris	pour un moulage non blindé	7000-99301-V017035
blanc	pour un moulage non blindé	7000-99301-V019003	
noir	pour un moulage non blindé	7000-99301-V019004	
Accessoires de montage			Réf. art.
	Jeu de clés de montage M8 (0.4 Nm, SW9)	Connecteur M8	7000-99101-000000
	Clé dynamométrique M8 (0.4 Nm, SW9)	Connecteur M8	7000-99091-000000
Accessoires de vissage			Réf. art.
	Adaptateur pour gaine à enclipser pour gaine striée (13 mm)	Diamètre du câble (4...7 mm)	7000-99081-000000
	Joints MOSA M8		7000-99008-000000

CONNECTEURS RONDS M8

Accessoires de raccordement			Réf. art.
	<p>Support universel modulaire</p>	<p>M8 M12</p>	<p>7000-99801-0000000</p>
	<p>Conecteur à bride mâle M8 avec cordon raccordé 0.2 m convient pour montage avec épaisseur de paroi convient pour montage avec épaisseur de paroi</p>	<p>max. 4.5 mm max. 4.5 mm</p>	<p>7000-08552-9700020 7000-08562-9690020</p>
	<p>Connecteur à bride femelle M8 avec cordon 0.2 m préconfectionné droit, codage A, 3 pôles</p>		<p>7000-08571-9700020 7000-08581-9710020</p>



CONNECTEURS RONDS M12 COMPLETS ET POLYVALENTS

- Le modèle adapté à votre application
- Résistants aux chocs et vibrations avec fixation intégrée
- Fiable – Entièrement testés

CONNECTEUR M12 – CONCUS POUR DE NOMBREUSES APPLICATIONS

Murrelektronik offre l'une des gammes de connecteurs M12 la plus complète disponible sur le marché. Assemblage fiable, rapide et facile, un indicateur LED explicite : ce ne sont que quelques unes des nombreuses caractéristiques qui font de cette gamme de produits l'une des meilleures.

Caractéristiques

- Vis hexagonales combinées avec le filetage pour des connexions sûres
- Le moulage en PUR sans halogène très résistant garantit une étanchéité IP67/68
- Vaste gamme de matériaux et de couleurs de câble pour vous permettre le meilleur choix en fonction de votre application

Avec sortie fils



Mâle M12

- Droit
- 90°

Page 3.2.1



Femelle M12

- Droit
- 90°

Page 3.2.7

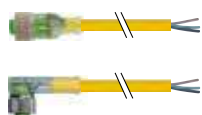

Femelle M12 avec LED

- Droit
- 90°

Page 3.2.13



Mâle M12 (blindé)

- Droit
- 90°

Page 3.2.17

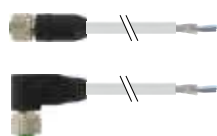

Femelle M12 (blindé)

- Droit
- 90°

Page 3.2.23

Câbles de liaison

		<p>Mâle M12</p> <ul style="list-style-type: none"> • Droit • 90° 	<p>Femelle M12</p> <ul style="list-style-type: none"> • Droit • 90° • 90° avec LED <p><i>Page 3.2.29</i></p>
		<p>Connecteur mâle M12 Y</p> <ul style="list-style-type: none"> • Droit 	<p>Femelle M12</p> <ul style="list-style-type: none"> • Droit • 90° • 90° avec LED <p><i>Page 3.2.35</i></p>
		<p>Mâle M12 (blindé)</p> <ul style="list-style-type: none"> • Droit 	<p>Femelle M12 (blindé)</p> <ul style="list-style-type: none"> • Droit <p><i>Page 3.2.38</i></p>

Connecteurs à câbler



	<p>Technologie audénudante (IDC)</p>	<p>Mâle/femelle M12</p> <ul style="list-style-type: none"> • Droit • 90° <p>Femelle M12</p> <ul style="list-style-type: none"> • 90° avec LED <p><i>Page 3.2.41</i></p>	
	<p>Bornes à vis</p> <p>Bornes à vis</p>	<p>Mâle/femelle M12</p> <ul style="list-style-type: none"> • Droit • 90° <p>Connecteur mâle M12 Y</p> <p><i>Page 3.2.47</i></p>	
	<p>Bornes à vis (blindées)</p>	<p>Mâle/femelle M12</p> <ul style="list-style-type: none"> • Droit • 90° <p><i>Page 3.2.54</i></p>	

CONNECTEURS RONDS M12

Avec extrémité de câble libre

Mâle
droit



Homologation:  

* uniquement les produits avec câble homologué UL/CSA

Connecteurs ronds M12

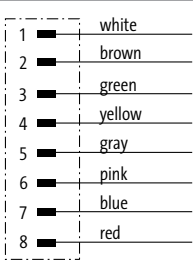
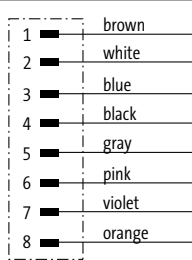
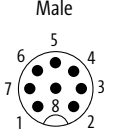
1	Forme	170 01	170 01	
Type		8 pôles	8 pôles	
Schéma				
Brochage		<p>Male</p> 		
2	Type de câble	Couleur de gaine		
	Section des conducteurs 0.25 mm ²	gris	noir	jaune
	PVC (UL/CSA)	207	607	
	PUR (UL/CSA), robots/Ctracks	292	722	114
3	Longueur de câble			
	1.5 m	0150		
	3.0 m	0300		
	5.0 m	0500		
	7.5 m	0750		
	10.0 m	1000		
Données techniques				
	Tension de service	max. 30 V AC/DC		
	Degré de protection	IP65, IP66K, IP67 lorsqu'enfiché et vissé (EN 60529)		
	Plage de température	-25...+85 °C, suivant le câble raccordé		
Numéro d'article				
	<p>Pour connaître la composition de votre article, reportez-vous à la page 3.1.i</p>	<p>7 0 0 0 - - - - -</p> <p>7 0 0 5 M12 Lite (vis moletée en plastique) sur demande</p>		
		1 Forme	2 Type de câble	3 Longueur de câble
Renseignement				
	Autres versions sur demande. Longueurs de câble différentes jusqu'à 2 m commandables par pas de 0.2 m, par pas de 0.5 m à partir de 2 m.			

CONNECTEURS RONDS M12

Avec extrémité de câble libre

Mâle
droit

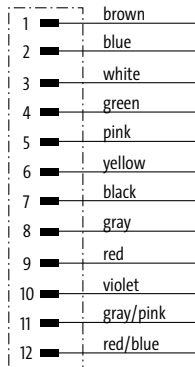
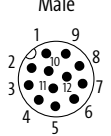

Homologation: *
* uniquement les produits avec câble homologué UL/CSA

1	Forme	19001	
	Type	12 pôles	
	Schéma		
	Brochage	<p>Male</p> 	
2	Type de câble	Couleur de gaine	
	Section des conducteurs 0.14 mm ²	gris	noir
	PVC (UL/CSA)	209	609
	PUR (UL/CSA), robots/C-tracks		705
	Section des conducteurs 0.25 mm ²		
	PUR (UL/CSA), robots/C-tracks	301	
	PUR (UL/CSA), welding spark	302	
3	Longueur de câble		
	1.5 m	0150	
	3.0 m	0300	
	5.0 m	0500	
	7.5 m	0750	
	10.0 m	1000	
	Données techniques		
	Tension de service	max. 30 V AC/DC	
	Degré de protection	IP65, IP66K, IP67 lorsqu'enfiché et vissé (EN 60529)	
	Plage de température	-25...+85 °C, suivant le câble raccordé	
	Numéro d'article		
	Pour connaître la composition de votre article, reportez-vous à la page 3.1.i	<p>7 0 0 0 - 1 9 0 0 1 - 7 0 0 5 M12 Lite (vis moletée en plastique) sur demande</p>	
		1	2
		Forme	Type de câble
		3	Longueur de câble
	Renseignement	Autres versions sur demande. Longueurs de câble différentes jusqu'à 2 m commandables par pas de 0.2 m, par pas de 0.5 m à partir de 2 m.	

Connecteurs ronds M12





CONNECTEURS RONDS M12

Avec extrémité de câble libre

Mâle
90°

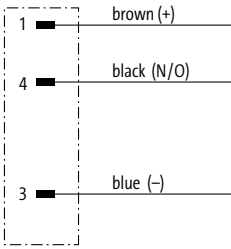
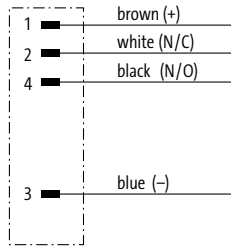
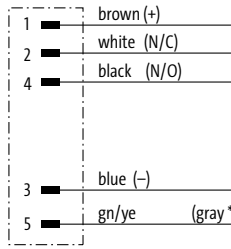

Homologation:  
* uniquement les produits avec câble homologué UL/CSA

1	Forme	12081	me			12101	me			12121	me		
Schéma	Type	3 pôles			4 pôles			5 pôles					
	Schéma										(* for cable type 126, 732, 219, 619)		
Brochage	Brochage	Male			Male			Male					
													
2	Type de câble	Couleur de gaine			Couleur de gaine			Couleur de gaine					
	Section des conducteurs 0.34 mm ²	jaune	gris	noir	jaune	gris	noir	jaune	gris	noir			
	PVC (UL/CSA)	013	213	613	014	214	614	015	215 (219)	615 (619)			
	PUR/PVC (UL/CSA)	023	223	623	024	224	624	025	225	625			
	PUR (UL/CSA), robots/C-tracks	033	233	633	034	234	634	035 (126)	235	635 (732)			
PUR (UL/CSA), welding spark	053	253	653	054	254	654	055	255	655				
3	Longueur de câble												
	1.5 m	0150											
	3.0 m	0300											
	5.0 m	0500											
	7.5 m	0750											
	10.0 m	1000											
Données techniques	Tension de service	max. 250 V AC/DC						max. 125 V AC/DC					
	Degré de protection	IP65, IP66K, IP67 lorsqu'enfiché et vissé (EN 60529)											
	Plage de température	-25...+85 °C, suivant le câble raccordé											
	Numéro d'article												
Pour connaître la composition de votre article, reportez-vous à la page 3.1.i		7 0 0 0 - - - - - - - - - - - - - - - -											
		7 0 0 5									M12 Lite (vis moletée en plastique) sur demande		
		1			2			3					
Renseignement	Autres versions sur demande. Longueurs de câble différentes jusqu'à 2 m commandables par pas de 0.2 m, par pas de 0.5 m à partir de 2 m.												

CONNECTEURS RONDS M12

Avec extrémité de câble libre

Mâle
90°

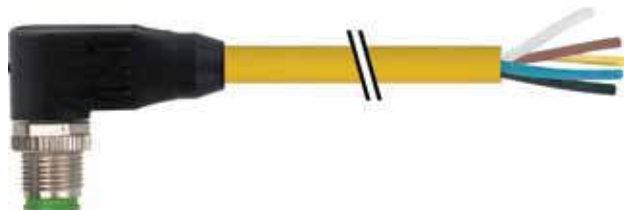

Homologation:  
* uniquement les produits avec câble homologué UL/CSA

Connecteurs ronds M12

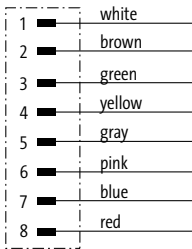
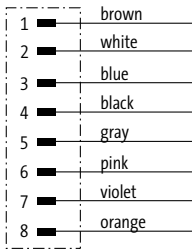
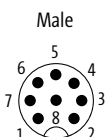
1 Forme	17021	17021									
	<p>Type 8 pôles</p> <p>Schéma</p> 	<p>Type 8 pôles</p> 									
Brochage	<p>Male</p> 										
2 Type de câble	Couleur de gaine										
	<p>Section des conducteurs 0.25 mm²</p> <p>PVC (UL/CSA)</p> <p>PUR (UL/CSA), robots/C-tracks</p>	<table border="1"> <tr> <td>gris</td> <td>noir</td> <td>jaune</td> </tr> <tr> <td>207</td> <td>607</td> <td></td> </tr> <tr> <td>292</td> <td>722</td> <td>114</td> </tr> </table>	gris	noir	jaune	207	607		292	722	114
	gris	noir	jaune								
207	607										
292	722	114									
<table border="1"> <tr> <td>gris</td> <td>noir</td> </tr> <tr> <td>208</td> <td>608</td> </tr> <tr> <td>295</td> <td></td> </tr> </table>	gris	noir	208	608	295						
gris	noir										
208	608										
295											
3 Longueur de câble											
	1.5 m	0150									
	3.0 m	0300									
	5.0 m	0500									
	7.5 m	0750									
10.0 m	1000										
Données techniques											
Tension de service	max. 30 V AC/DC										
Degré de protection	IP65, IP66K, IP67 lorsqu'enfiché et vissé (EN 60529)										
Plage de température	-25...+85 °C, suivant le câble raccordé										
Numéro d'article											
Pour connaître la composition de votre article, reportez-vous à la page 3.1.i	<p>7 0 0 0 - - - - -</p> <p>7 0 0 5 M12 Lite (vis moletée en plastique) sur demande</p>										
	1 Forme	2 Type de câble	3 Longueur de câble								
Renseignement	Autres versions sur demande. Longueurs de câble différentes jusqu'à 2 m commandables par pas de 0.2 m, par pas de 0.5 m à partir de 2 m.										

CONNECTEURS RONDS M12

Avec extrémité de câble libre

Mâle

90°



Homologation:

* uniquement les produits avec câble homologué UL/CSA

1 Forme

19021

Type

12 pôles

Schéma

1	brown
2	blue
3	white
4	green
5	pink
6	yellow
7	black
8	gray
9	red
10	violet
11	gray/pink
12	red/blue

Brochage

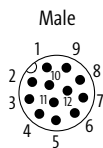

2 Type de câble

Couleur de gaine

Section des conducteurs 0.14 mm²

PVC (UL/CSA)

PUR (UL/CSA), robots/C-tracks

Section des conducteurs 0.25 mm²

PUR (UL/CSA), robots/C-tracks

PUR (UL/CSA), welding spark

	gris	noir
PVC (UL/CSA)	209	609
PUR (UL/CSA), robots/C-tracks		705
Section des conducteurs 0.25 mm ²		
PUR (UL/CSA), robots/C-tracks	301	
PUR (UL/CSA), welding spark	302	

3 Longueur de câble

1.5 m	0150
3.0 m	0300
5.0 m	0500
7.5 m	0750
10.0 m	1000

Données techniques

Tension de service	max. 30 V AC/DC
Degré de protection	IP65, IP66K, IP67 lorsqu'enfiché et vissé (EN 60529)
Plage de température	-25...+85 °C, suivant le câble raccordé

Numéro d'article

Pour connaître la composition de votre article, reportez-vous à la page 3.1.i

7 0 0 0 - 1 9 0 2 1 - _ _ _ _

7 0 0 5 M12 Lite (vis moletée en plastique) sur demande

1 Forme **2** Type de câble **3** Longueur de câble

Renseignement

Autres versions sur demande. Longueurs de câble différentes jusqu'à 2 m commandables par pas de 0.2 m, par pas de 0.5 m à partir de 2 m.

Connecteurs ronds M12

CONNECTEURS RONDS M12

Avec extrémité de câble libre

Femelle
droit



Homologation:

* uniquement les produits avec câble homologué UL/CSA

1	Forme	12181	meX			12221	meX			12241
Type		3 pôles				4 pôles				5 pôles
	Schéma									<p>(* for cable type 126, 732, 219, 619)</p>
Brochage										
2	Type de câble	Couleur de gaine			Couleur de gaine			Couleur de gaine		
	Section des conducteurs 0.34 mm ²	jaune	gris	noir	jaune	gris	noir	jaune	gris	noir
	PVC (UL/CSA)	013	213	613	014	214	614	015	215 (219)	615 (619)
	PUR/PVC (UL/CSA)	023	223	623	024	224	624	025	225	625
	PUR (UL/CSA), robots/C-tracks	033	233	633	034	234	634	035 (126)	235	635 (732)
PUR (UL/CSA), welding spark	053	253	653	054	254	654	055	255	655	
3	Longueur de câble									
	1.5 m	0150								
	3.0 m	0300								
	5.0 m	0500								
	7.5 m	0750								
10.0 m	1000									
Données techniques										
Tension de service		max. 250 V AC/DC						max. 125 V AC/DC		
Degré de protection		IP65, IP66K, IP67 lorsqu'enfiché et vissé (EN 60529)								
Plage de température		-25...+85 °C, suivant le câble raccordé								
Numéro d'article										
Pour connaître la composition de votre article, reportez-vous à la page 3.1.i		7 0 0 0			-			-		
		7 0 0 5			M12 Lite (vis moletée en plastique) sur demande					
		1			2			3		
Renseignement		Autres versions sur demande. Longueurs de câble différentes jusqu'à 2 m commandables par pas de 0.2 m, par pas de 0.5 m à partir de 2 m.								

CONNECTEURS RONDS M12

Avec extrémité de câble libre

Femelle
droit



Homologation:

* uniquement les produits avec câble homologué UL/CSA

1	Forme	19041	
	Type	12 pôles	
	Schéma		
	Brochage	Female 	
2	Type de câble	Couleur de gaine	
	Section des conducteurs 0.14 mm ²	gris	noir
	PVC (UL/CSA)	209	609
	PUR (UL/CSA), robots/C-tracks		705
	Section des conducteurs 0.25 mm ²		
	PUR (UL/CSA), robots/C-tracks	301	
	PUR (UL/CSA), welding spark	302	
3	Longueur de câble		
	1.5 m	0150	
	3.0 m	0300	
	5.0 m	0500	
	7.5 m	0750	
	10.0 m	1000	
	Données techniques		
	Tension de service	max. 30 V AC/DC	
	Degré de protection	IP65, IP66K, IP67 lorsqu'enfiché et vissé (EN 60529)	
	Plage de température	-25...+85 °C, suivant le câble raccordé	
	Numéro d'article		
	Pour connaître la composition de votre article, reportez-vous à la page 3.1.i	7 0 0 0 - 1 9 0 4 1 -	
		7 0 0 5 M12 Lite (vis moletée en plastique) sur demande	
		1 Forme	2 Type de câble
			3 Longueur de câble
Renseignement	Autres versions sur demande. Longueurs de câble différentes jusqu'à 2 m commandables par pas de 0.2 m, par pas de 0.5 m à partir de 2 m.		





CONNECTEURS RONDS M12

Avec extrémité de câble libre

Femelle
90°

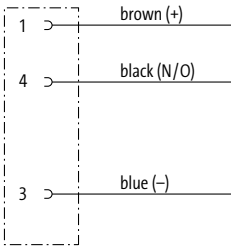
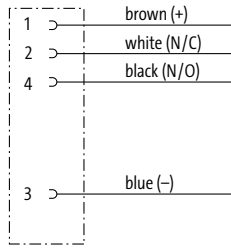
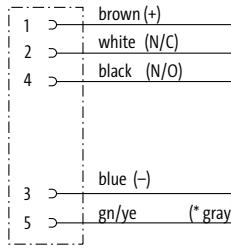

Homologation:  
* uniquement les produits avec câble homologué UL/CSA

1	Forme	12321	12341	12361						
Type	Type	3 pôles	4 pôles	5 pôles						
	Schéma			 <p>(* for cable type 126, 732, 219, 619)</p>						
Brochage	Brochage	Female 	Female 	Female 						
	Type de câble	Couleur de gaine			Couleur de gaine					
Section des conducteurs 0.34 mm ²	PVC (UL/CSA)	jaune	gris	noir	jaune	gris	noir	jaune	gris	noir
	PUR/PVC (UL/CSA)	013	213	613	014	214	614	015	215 (219)	615 (619)
	PUR (UL/CSA), robots/C-tracks	023	223	623	024	224	624	025	225	625
	PUR (UL/CSA), welding spark	033	233	633	034	234	634	035 (126)	235	635 (732)
	PUR (UL/CSA), welding spark	053	253	653	054	254	654	055	255	655
3	Longueur de câble									
	1.5 m	0150								
	3.0 m	0300								
	5.0 m	0500								
	7.5 m	0750								
	10.0 m	1000								
	Données techniques									
	Tension de service	max. 250 V AC/DC						max. 125 V AC/DC		
	Degré de protection	IP65, IP66K, IP67 lorsqu'enfiché et vissé (EN 60529)								
	Plage de température	-25...+85 °C, suivant le câble raccordé								
	Numéro d'article									
	Pour connaître la composition de votre article, reportez-vous à la page 3.1.i	7 0 0 0			-			-		
		7 0 0 5			M12 Lite (vis moletée en plastique) sur demande					
		1			Forme			2		
		2			Type de câble			3		
		3			Longueur de câble					
	Renseignement	Autres versions sur demande. Longueurs de câble différentes jusqu'à 2 m commandables par pas de 0.2 m, par pas de 0.5 m à partir de 2 m.								

CONNECTEURS RONDS M12

Avec extrémité de câble libre

Femelle

90°



Homologation:

* uniquement les produits avec câble homologué UL/CSA

1 Forme 19061

Type 12 pôles

Schéma

1	brown
2	blue
3	white
4	green
5	pink
6	yellow
7	black
8	gray
9	red
10	violet
11	gray/pink
12	red/blue

Brochage Female

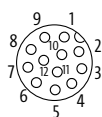

2 Type de câble Couleur de gaine

Section des conducteurs 0.14 mm ²	gris	noir
PVC (UL/CSA)	209	609
PUR (UL/CSA), robots/C-tracks		705
Section des conducteurs 0.25 mm ²		
PUR (UL/CSA), robots/C-tracks	301	
PUR (UL/CSA), welding spark	302	

3 Longueur de câble

1.5 m	0150
3.0 m	0300
5.0 m	0500
7.5 m	0750
10.0 m	1000

Données techniques

Tension de service	max. 30 V AC/DC
Degré de protection	IP65, IP66K, IP67 lorsqu'enfiché et vissé (EN 60529)
Plage de température	-25...+85 °C, suivant le câble raccordé

Numéro d'article

Pour connaître la composition de votre article, reportez-vous à la page 3.1.i

7 0 0 0 - 1 9 0 6 1 - _____

7 0 0 5 M12 Lite (vis moletée en plastique) sur demande

1 Forme **2** Type de câble **3** Longueur de câble

Renseignement

Autres versions sur demande. Longueurs de câble différentes jusqu'à 2 m commandables par pas de 0.2 m, par pas de 0.5 m à partir de 2 m.

Connecteurs ronds M12

CONNECTEURS RONDS M12

Avec extrémité de câble libre

Femelle



droit, avec LED





Femelle

90° avec LED

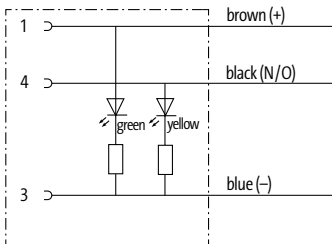

Homologation:  

* uniquement les produits avec câble homologué UL/CSA

1		12261			12381		
Forme							
Type		3 pôles avec 2 × LED (PNP) (NPN) sur demande			3 pôles avec 2 × LED (PNP) (NPN) sur demande		
Schéma							
Brochage		Female 					
2	Type de câble	Couleur de gaine			Couleur de gaine		
	Section des conducteurs 0.34 mm ²	jaune	gris	noir	jaune	gris	noir
	PVC (UL/CSA)	013	213	613	013	213	613
	PUR/PVC (UL/CSA)	023	223	623	023	223	623
	PUR (UL/CSA), robots/C-tracks	033	233	633	033	233	633
	PUR (UL/CSA), welding spark	053	253	653	053	253	653
3	Longueur de câble						
	1.5 m	0150					
	3.0 m	0300					
	5.0 m	0500					
	7.5 m	0750					
	10.0 m	1000					
Données techniques							
	Tension de service	24 V DC ±25%					
	Degré de protection	IP65, IP66K, IP67 lorsqu'enfiché et vissé (EN 60529)					
	Plage de température	-25...+85 °C, suivant le câble raccordé					
Numéro d'article							
	Pour connaître la composition de votre article, reportez-vous à la page 3.1.i	7 0 0 0 - - - - -			- - - - -		
		7 0 0 5			M12 Lite (vis moletée en plastique) sur demande		
		1 Forme		2 Type de câble		3 Longueur de câble	
Renseignement		Autres versions sur demande. Longueurs de câble différentes jusqu'à 2 m commandables par pas de 0.2 m, par pas de 0.5 m à partir de 2 m.					

CONNECTEURS RONDS M12

Avec extrémité de câble libre

Femelle

droit, avec LED



Femelle

90° avec LED



Homologation:    
* uniquement les produits avec câble homologué UL/CSA

1 Forme

12281

12401

Type 4 pôles avec 2 x LED (PNP)
(NPN) sur demande

4 pôles avec 2 x LED (PNP)
(NPN) sur demande

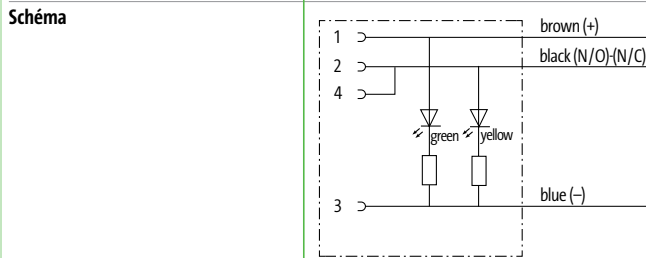

Brochage

Female



2 Type de câble

Couleur de gaine

Couleur de gaine

Section des conducteurs 0.34 mm ²	jaune	gris	noir	jaune	gris	noir
PVC (UL/CSA)	013	213	613	013	213	613
PUR/PVC (UL/CSA)	023	223	623	023	223	623
PUR (UL/CSA), robots/C-tracks	033	233	633	033	233	633
PUR (UL/CSA), welding spark	053	253	653	053	253	653

3 Longueur de câble

1.5 m	0150
3.0 m	0300
5.0 m	0500
7.5 m	0750
10.0 m	1000

Données techniques

Tension de service	24 V DC ±25%
Degré de protection	IP65, IP66K, IP67 lorsqu'enfiché et vissé (EN 60529)
Plage de température	-25...+85 °C, suivant le câble raccordé

Numéro d'article

Pour connaître la composition de votre article, reportez-vous à la page 3.1.i

7 0 0 0

7 0 0 5

M12 Lite (vis moletée en plastique) sur demande

1

Forme

2

Type de câble

3

Longueur de câble

Renseignement

Autres versions sur demande. Longueurs de câble différentes jusqu'à 2 m commandables par pas de 0.2 m, par pas de 0.5 m à partir de 2 m.

CONNECTEURS RONDS M12

Avec extrémité de câble libre

Femelle

droit, avec LED

Femelle

90° avec LED

Homologation:

* uniquement les produits avec câble homologué UL/CSA

1		Forme	12231	12421
Type		4 pôles avec 3 × LED (PNP) (NPN) sur demande	4 pôles avec 3 × LED (PNP) (NPN) sur demande	4 pôles avec 3 × LED (PNP) (NPN) sur demande
Schéma				
Brochage		Female 		
2		Type de câble	Couleur de gaine	
Section des conducteurs 0.34 mm ²		jaune	gris	noir
PVC (UL/CSA)		014	214	614
PUR/PVC (UL/CSA)		024	224	624
PUR (UL/CSA), robots/C-tracks		034	234	634
PUR (UL/CSA), welding spark		054	254	654
3		Longueur de câble		
1.5 m		0150		
3.0 m		0300		
5.0 m		0500		
7.5 m		0750		
10.0 m		1000		
Données techniques				
Tension de service		24 V DC ±25%		
Degré de protection		IP65, IP66K, IP67 lorsqu'enfiché et vissé (EN 60529)		
Plage de température		-25...+85 °C, suivant le câble raccordé		
Numéro d'article				
Pour connaître la composition de votre article, reportez-vous à la page 3.1.i		7 0 0 0 - - - - -		
		7 0 0 5 M12 Lite (vis moletée en plastique) sur demande		
		1 Forme	2 Type de câble	3 Longueur de câble
Renseignement		Autres versions sur demande. Longueurs de câble différentes jusqu'à 2 m commandables par pas de 0.2 m, par pas de 0.5 m à partir de 2 m.		

CONNECTEURS RONDS M12

Avec extrémité de câble libre

Femelle

droit, avec LED



Femelle

90° avec LED



Homologation:

* uniquement les produits avec câble homologué UL/CSA

1 Forme

12251

12441

Homologation

Type

Schéma

5 pôles avec 3 × LED (PNP)
(NPN) sur demande

cULus

5 pôles avec 3 × LED (PNP)
(NPN) sur demande

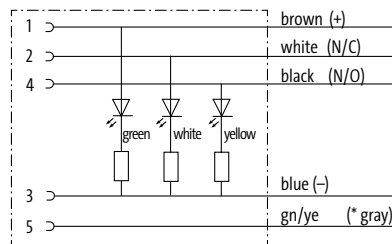

(* for cable type 126, 732, 219, 619)

Brochage

Female



2 Type de câble

Couleur de gaine

Couleur de gaine

Section des conducteurs 0.34 mm²

PVC (UL/CSA)

PUR/PVC (UL/CSA)

PUR (UL/CSA), robots/C-tracks

PUR (UL/CSA), welding spark

jaune

gris

noir

jaune

gris

noir

015

215 (219)

615 (619)

015

215 (219)

615 (619)

025

225

625

025

225

625

035 (126)

235

635 (732)

035 (126)

235

635 (732)

055

255

655

055

255

655

3 Longueur de câble

1.5 m

0150

3.0 m

0300

5.0 m

0500

7.5 m

0750

10.0 m

1000

Données techniques

Tension de service

24 V DC ±25%

Degré de protection

IP65, IP66K, IP67 lorsqu'enfiché et vissé (EN 60529)

Plage de température

-25...+85 °C, suivant le câble raccordé

Numéro d'article

Pour connaître la composition de votre article, reportez-vous à la page 3.1.i

7 0 0 0

7 0 0 5

M12 Lite (vis moletée en plastique) sur demande

1 Forme

2 Type de câble

3 Longueur de câble

Renseignement

Autres versions sur demande. Longueurs de câble différentes jusqu'à 2 m commandables par pas de 0.2 m, par pas de 0.5 m à partir de 2 m.

CONNECTEURS RONDS M12

Avec extrémité de câble libre

Mâle
droit



Homologation:

* uniquement les produits avec câble homologué UL/CSA

1	Forme	13061	13081	13101			
Type		3 pôles, blindé	4 pôles, blindé	5 pôles, blindé			
Schéma				<p>(* for cable type 203, 603, 243, 643)</p>			
Brochage		<p>Male</p>	<p>Male</p>	<p>Male</p>			
2	Type de câble	Couleur de gaine		Couleur de gaine			
	Section des conducteurs 0.34 mm ²	gris	noir	gris	noir		
	PVC (UL/CSA)	200	600	201	601	202 (203)	602 (603)
	PUR (UL/CSA), robots/Ctracks	240	640	241	641	242 (243)	642 (643)
3	Longueur de câble						
	1.5 m	0150					
	3.0 m	0300					
	5.0 m	0500					
	7.5 m	0750					
	10.0 m	1000					
	Données techniques						
	Tension de service	max. 60 V AC/DC					
	Degré de protection	IP65, IP66K, IP67 lorsqu'enfiché et vissé (EN 60529)					
	Plage de température	-25...+85 °C, suivant le câble raccordé					
	Numéro d'article						
	Pour connaître la composition de votre article, reportez-vous à la page 3.1.i	<div style="display: flex; justify-content: space-between; align-items: center;"> 7 0 0 0 - _____ - _____ - _____ </div>					
		1 Forme		2 Type de câble		3 Longueur de câble	
	Renseignement	Autres versions sur demande. Longueurs de câble différentes jusqu'à 2 m commandables par pas de 0.2 m, par pas de 0.5 m à partir de 2 m.					

CONNECTEURS RONDS M12

Avec extrémité de câble libre

Mâle
droit



Homologation:  
* uniquement les produits avec câble homologué UL/CSA

Connecteurs ronds M12

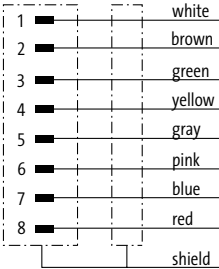
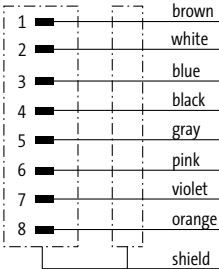
1	Forme	17081	17081
Type		8 pôles, blindé	8 pôles, blindé
Schéma			

Brochage

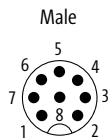

2	Type de câble	Couleur de gaine		Couleur de gaine	
Section des conducteurs 0.25 mm ²		gris	noir	gris	noir
PVC (UL/CSA)		204		205	
PUR (UL/CSA), robots/Ctracks		291	717	294	715

3	Longueur de câble	
1.5 m	0150	
3.0 m	0300	
5.0 m	0500	
7.5 m	0750	
10.0 m	1000	

Données techniques

Tension de service	max. 30 V AC/DC
Degré de protection	IP65, IP66K, IP67 lorsqu'enfiché et vissé (EN 60529)
Plage de température	-25...+85 °C, suivant le câble raccordé

Numéro d'article

Pour connaître la composition de votre article, reportez-vous à la page 3.1.i

7 0 0 0 - - - - -

1 Forme **2** Type de câble **3** Longueur de câble

Renseignement

Autres versions sur demande. Longueurs de câble différentes jusqu'à 2 m commandables par pas de 0.2 m, par pas de 0.5 m à partir de 2 m.

CONNECTEURS RONDS M12

Avec extrémité de câble libre

Mâle
droit



Homologation:

* uniquement les produits avec câble homologué UL/CSA

1	Forme	19301
Type	12 pôles, blindé	
Schéma		
Brochage	<p>Male</p>	
2	Type de câble	Couleur de gaine
	Section des conducteurs 0.14 mm ²	noir
	PVC (UL/CSA)	703
	PUR (UL/CSA), robots/Ctracks	706
3	Longueur de câble	
	1.5 m	0150
	3.0 m	0300
	5.0 m	0500
	7.5 m	0750
	10.0 m	1000
	Données techniques	
	Tension de service	max. 30 V AC/DC
	Degré de protection	IP65, IP66K, IP67 lorsqu'enfiché et vissé (EN 60529)
	Plage de température	-25...+85 °C, suivant le câble raccordé
	Numéro d'article	
	Pour connaître la composition de votre article, reportez-vous à la page 3.1.i	<p>7 0 0 0 - 1 9 3 0 1 - - - - -</p>
		1 Forme
		2 Type de câble
		3 Longueur de câble
Renseignement	Autres versions sur demande. Longueurs de câble différentes jusqu'à 2 m commandables par pas de 0.2 m, par pas de 0.5 m à partir de 2 m.	





CONNECTEURS RONDS M12

Avec extrémité de câble libre

Mâle
90°

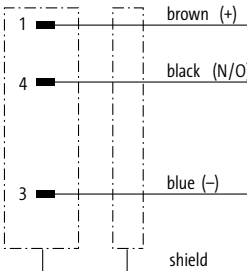
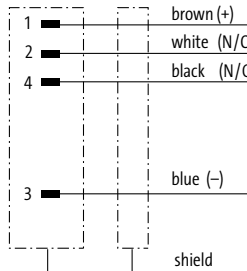
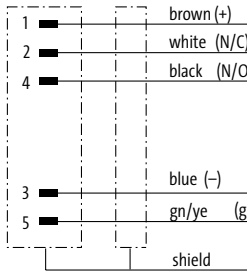

Homologation:  
* uniquement les produits avec câble homologué UL/CSA

1	Forme	13121	13141	13161
	Type	3 pôles, blindé	4 pôles, blindé	5 pôles, blindé
	Schéma			 <p>(* for cable type 203, 603, 243, 643)</p>
	Brochage	<p>Male</p> 	<p>Male</p> 	<p>Male</p> 
2	Type de câble	Couleur de gaine	Couleur de gaine	Couleur de gaine
	Section des conducteurs 0.34 mm ²	gris noir	gris noir	gris noir
	PVC (UL/CSA)	200 600	201 601	202 (203) 602 (603)
	PUR (UL/CSA), robots/Ctracks	240 640	241 641	242 (243) 642 (643)
3	Longueur de câble			
	1.5 m	0150		
	3.0 m	0300		
	5.0 m	0500		
	7.5 m	0750		
	10.0 m	1000		
	Données techniques			
	Tension de service	max. 60 V AC/DC		
	Degré de protection	IP65, IP66K, IP67 lorsqu'enfiché et vissé (EN 60529)		
	Plage de température	-25...+85 °C, suivant le câble raccordé		
	Numéro d'article			
	Pour connaître la composition de votre article, reportez-vous à la page 3.1.i	<div style="display: flex; justify-content: space-around; align-items: center;"> 7 0 0 0 - - </div>		
		1 Forme	2 Type de câble	3 Longueur de câble
	Renseignement	Autres versions sur demande. Longueurs de câble différentes jusqu'à 2 m commandables par pas de 0.2 m, par pas de 0.5 m à partir de 2 m.		

CONNECTEURS RONDS M12

Avec extrémité de câble libre

Mâle
90°



Homologation:  
* uniquement les produits avec câble homologué UL/CSA

Connecteurs ronds M12

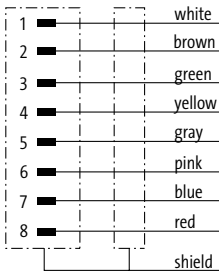
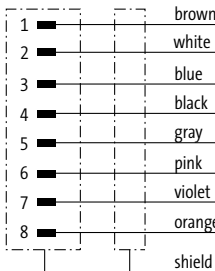
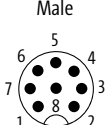
1	Forme	17101	17101
	Type Schéma	8 pôles, blindé 	8 pôles, blindé 
	Brochage	Male 	
2	Type de câble	Couleur de gaine	
	Section des conducteurs 0.25 mm ² PVC (UL/CSA) PUR (UL/CSA), robots/C-tracks	gris 204 291	noir noir 717
		gris 205 294	noir noir 715
3	Longueur de câble		
	1.5 m	0150	
	3.0 m	0300	
	5.0 m	0500	
	7.5 m	0750	
	10.0 m	1000	
Données techniques			
	Tension de service	max. 30 V AC/DC	
	Degré de protection	IP65, IP66K, IP67 lorsqu'enfiché et vissé (EN 60529)	
	Plage de température	-25...+85 °C, suivant le câble raccordé	
Numéro d'article			
	Pour connaître la composition de votre article, reportez-vous à la page 3.1.i	<div style="display: flex; justify-content: space-around; align-items: center;"> 7 0 0 0 - - </div>	
		1	2
		Forme	Type de câble
		3	Longueur de câble
Renseignement			
		Autres versions sur demande. Longueurs de câble différentes jusqu'à 2 m commandables par pas de 0.2 m, par pas de 0.5 m à partir de 2 m.	

CONNECTEURS RONDS M12

Avec extrémité de câble libre

Mâle

90°



Homologation: 

* uniquement les produits avec câble homologué UL/CSA

1 Forme

19321

Type

12 pôles, blindé

Schéma

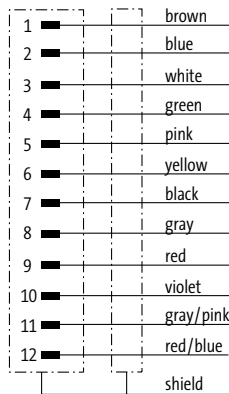

Brochage

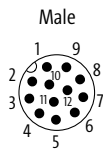

2 Type de câble

Couleur de gaine

Section des conducteurs 0.14 mm²

noir

PVC (UL/CSA)

703

PUR (UL/CSA), robots/Ctracks

706

3 Longueur de câble

1.5 m	0150
3.0 m	0300
5.0 m	0500
7.5 m	0750
10.0 m	1000

Données techniques

Tension de service	max. 30 V AC/DC
Degré de protection	IP65, IP66K, IP67 lorsqu'enfiché et vissé (EN 60529)
Plage de température	-25...+85 °C, suivant le câble raccordé

Numéro d'article

Pour connaître la composition de votre article, reportez-vous à la page 3.1.i

7 0 0 0

-

1 9 3 2 1

-

1 Forme

2 Type de câble

3 Longueur de câble

Renseignement

Autres versions sur demande. Longueurs de câble différentes jusqu'à 2 m commandables par pas de 0.2 m, par pas de 0.5 m à partir de 2 m.





CONNECTEURS RONDS M12

Avec extrémité de câble libre

 Femelle
droit

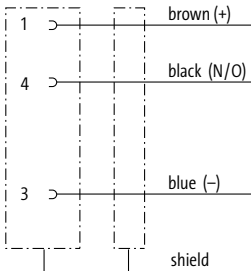
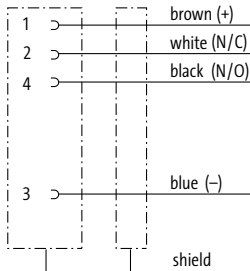
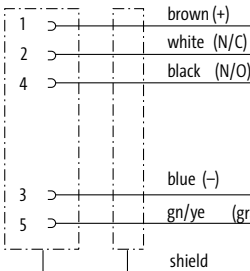
 Homologation: 

* uniquement les produits avec câble homologué UL/CSA

1	Forme	13181	13201	13221	
Type		3 pôles, blindé	4 pôles, blindé	5 pôles, blindé	
Schéma				 <p>(* for cable type 203, 603, 243, 643)</p>	
Brochage		Female 	Female 	Female 	
2	Type de câble	Couleur de gaine		Couleur de gaine	
	Section des conducteurs 0.34 mm ²	gris	noir	gris	noir
	PVC (UL/CSA)	200	600	201	601
	PUR (UL/CSA), robots/Ctracks	240	640	241	641
3	Longueur de câble				
	1.5 m	0150			
	3.0 m	0300			
	5.0 m	0500			
	7.5 m	0750			
	10.0 m	1000			
	Données techniques				
	Tension de service	max. 60 V AC/DC			
	Degré de protection	IP65, IP66K, IP67 lorsqu'enfiché et vissé (EN 60529)			
	Plage de température	-25...+85 °C, suivant le câble raccordé			
	Numéro d'article				
	Pour connaître la composition de votre article, reportez-vous à la page 3.1.i	<div style="display: flex; justify-content: space-around; align-items: center;"> 7 0 0 0 - - </div>			
		1	2	3	
		Forme	Type de câble	Longueur de câble	
	Renseignement	Autres versions sur demande. Longueurs de câble différentes jusqu'à 2 m commandables par pas de 0.2 m, par pas de 0.5 m à partir de 2 m.			

CONNECTEURS RONDS M12

Avec extrémité de câble libre

Femelle
droit



Homologation:

* uniquement les produits avec câble homologué UL/CSA

Connecteurs ronds M12

1	Forme	17121	17121
Type		8 pôles, blindé	8 pôles, blindé
Schéma			

Brochage

Female

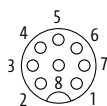

2	Type de câble	Couleur de gaine		Couleur de gaine	
Section des conducteurs 0.25 mm ²		gris	noir	gris	noir
PVC (UL/CSA)		204		205	
PUR (UL/CSA), robots/Ctracks		291	717	294	715

3	Longueur de câble	
1.5 m	0150	
3.0 m	0300	
5.0 m	0500	
7.5 m	0750	
10.0 m	1000	

Données techniques

Tension de service	max. 30 V AC/DC
Degré de protection	IP65, IP66K, IP67 lorsqu'enfiché et vissé (EN 60529)
Plage de température	-25...+85 °C, suivant le câble raccordé

Numéro d'article

Pour connaître la composition de votre article, reportez-vous à la page 3.1.i

7 0 0 0 - - - - -

1 Forme **2** Type de câble **3** Longueur de câble

Renseignement

Autres versions sur demande. Longueurs de câble différentes jusqu'à 2 m commandables par pas de 0.2 m, par pas de 0.5 m à partir de 2 m.

CONNECTEURS RONDS M12

Avec extrémité de câble libre

Femelle
droit



Homologation: 

* uniquement les produits avec câble homologué UL/CSA

1	Forme	19341
	Type	12 pôles, blindé
	Schéma	
	Brochage	<p>Female</p> 
2	Type de câble	Couleur de gaine
	Section des conducteurs 0.14 mm ²	noir
	PVC (UL/CSA)	703
	PUR (UL/CSA), robots/Ctracks	706
3	Longueur de câble	
	1.5 m	0150
	3.0 m	0300
	5.0 m	0500
	7.5 m	0750
	10.0 m	1000
	Données techniques	
	Tension de service	max. 30 V AC/DC
	Degré de protection	IP67 lorsqu'enfiché et vissé (EN 60529)
	Plage de température	-25...+85 °C, suivant le câble raccordé
	Numéro d'article	
	Pour connaître la composition de votre article, reportez-vous à la page 3.1.i	<p>7 0 0 0 - 1 9 3 4 1 - - - -</p>
		1 Forme
		2 Type de câble
		3 Longueur de câble
	Renseignement	
		Autres versions sur demande. Longueurs de câble différentes jusqu'à 2 m commandables par pas de 0.2 m, par pas de 0.5 m à partir de 2 m.

CONNECTEURS RONDS M12





Avec extrémité de câble libre

Femelle
90°

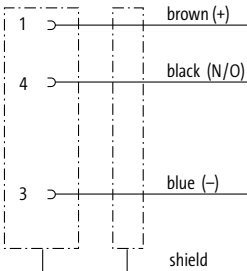
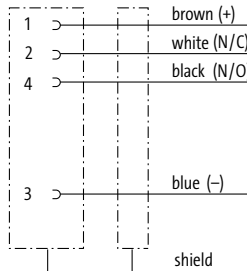
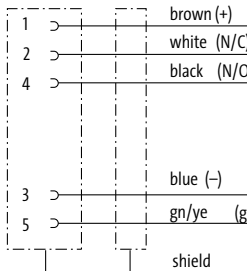

Homologation:  

* uniquement les produits avec câble homologué UL/CSA

1	Forme	13241	13261	13281	
	Type	3 pôles, blindé	4 pôles, blindé	5 pôles, blindé	
	Schéma			 <p>(* for cable type 203, 603, 243, 643)</p>	
	Brochage	<p>Female</p> 	<p>Female</p> 	<p>Female</p> 	
2	Type de câble	Couleur de gaine		Couleur de gaine	
	Section des conducteurs 0.34 mm ²	gris	noir	gris	noir
	PVC (UL/CSA)	200	600	201	601
	PUR (UL/CSA), robots/Ctracks	240	640	241	641
				202 (203)	602 (603)
				242 (243)	642 (643)
3	Longueur de câble				
	1.5 m	0150			
	3.0 m	0300			
	5.0 m	0500			
	7.5 m	0750			
	10.0 m	1000			
Données techniques					
	Tension de service	max. 60 V AC/DC			
	Degré de protection	IP65, IP66K, IP67 lorsqu'enfiché et vissé (EN 60529)			
	Plage de température	-25...+85 °C, suivant le câble raccordé			
Numéro d'article					
	Pour connaître la composition de votre article, reportez-vous à la page 3.1.i	<p><u>7 0 0 0</u> - - - - -</p>			
		1 Forme	2 Type de câble	3 Longueur de câble	
Renseignement					
		Autres versions sur demande. Longueurs de câble différentes jusqu'à 2 m commandables par pas de 0.2 m, par pas de 0.5 m à partir de 2 m.			

CONNECTEURS RONDS M12

Avec extrémité de câble libre

Femelle
90°



Homologation:  

* uniquement les produits avec câble homologué UL/CSA

1		17141		17141	
Forme		8 pôles, blindé		8 pôles, blindé	
Type					
Schéma					
Brochage	<p>Female</p> 				
2		Type de câble		Couleur de gaine	
Section des conducteurs 0.25 mm ²		gris		noir	
PVC (UL/CSA)		204		205	
PUR (UL/CSA), robots/Ctracks		291		717	
				gris	
				noir	
				294	
				715	
3		Longueur de câble			
1.5 m		0150			
3.0 m		0300			
5.0 m		0500			
7.5 m		0750			
10.0 m		1000			
Données techniques					
Tension de service		max. 30 V AC/DC			
Degré de protection		IP65, IP66K, IP67 lorsqu'enfiché et vissé (EN 60529)			
Plage de température		-25...+85 °C, suivant le câble raccordé			
Numéro d'article					
Pour connaître la composition de votre article, reportez-vous à la page 3.1.i		7 0 0 0		- - - - -	
		1		2	
		Forme		Type de câble	
		3		Longueur de câble	
Renseignement					
		Autres versions sur demande. Longueurs de câble différentes jusqu'à 2 m commandables par pas de 0.2 m, par pas de 0.5 m à partir de 2 m.			

CONNECTEURS RONDS M12

Avec extrémité de câble libre

Femelle

90°



Homologation:

* uniquement les produits avec câble homologué UL/CSA

1 Forme

19361

Type

12 pôles, blindé

Schéma

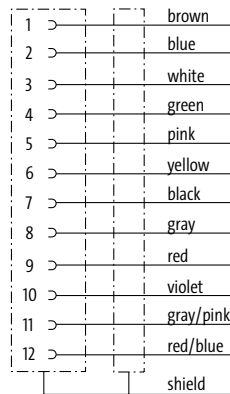

Brochage

Female

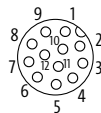

2 Type de câble

Couleur de gaine

Section des conducteurs 0.14 mm²

noir

PVC (UL/CSA)

703

PUR (UL/CSA), robots/Ctracks

706

3 Longueur de câble

1.5 m

0150

3.0 m

0300

5.0 m

0500

7.5 m

0750

10.0 m

1000

Données techniques

Tension de service

max. 30 V AC/DC

Degré de protection

IP65, IP66K, IP67 lorsqu'enfiché et vissé (EN 60529)

Plage de température

-25...+85 °C, suivant le câble raccordé

Numéro d'article

Pour connaître la composition de votre article, reportez-vous à la page 3.1.i

7 0 0 0

-

1 9 3 6 1

-

1 Forme

2 Type de câble

3 Longueur de câble

Renseignement

Autres versions sur demande. Longueurs de câble différentes jusqu'à 2 m commandables par pas de 0.2 m, par pas de 0.5 m à partir de 2 m.

CONNECTEURS RONDS M12

Câbles de liaison

– M12 - M12

Mâle

droit

Femelle

droit



Homologation:  

* uniquement les produits avec câble homologué UL/CSA

1 Forme

48001

48001

Type
Schéma

8 pôles

8 pôles

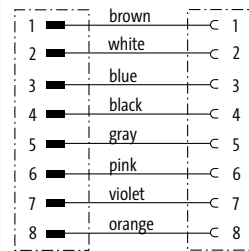
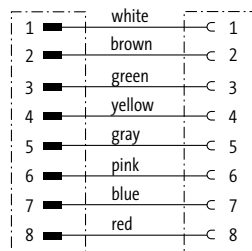

Brochage

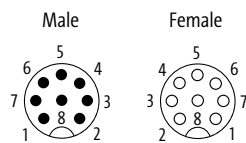

2 Type de câble

Couleur de gaine

Couleur de gaine

Section des conducteurs 0.25 mm²

gris noir jaune

PVC (UL/CSA)

207 607

PUR (UL/CSA), robots/Ctracks

292 722 114

3 Longueur de câble

0.3 m	0030
0.6 m	0060
1.0 m	0100
1.5 m	0150
2.0 m	0200

Données techniques

Tension de service	max. 30 V AC/DC
Degré de protection	IP65, IP66K, IP67 lorsqu'enfiché et vissé (EN 60529)
Plage de température	-25...+85 °C, suivant le câble raccordé

Numéro d'article

Pour connaître la composition de votre article, reportez-vous à la page 3.1.i

7 0 0 0

7 0 0 5

M12 Lite (vis moletée en plastique) sur demande

1 Forme

2 Type de câble

3 Longueur de câble

Renseignement

Autres versions sur demande. Longueurs de câble différentes jusqu'à 2 m commandables par pas de 0.2 m, par pas de 0.5 m à partir de 2 m.

CONNECTEURS RONDS M12

Câbles de liaison

– M12 - M12

Mâle

droit

Femelle

droit



Homologation:

* uniquement les produits avec câble homologué UL/CSA

1	Forme	53001	
	Type	12 pôles	
	Schéma		
	Brochage		
2	Type de câble	Couleur de gaine	
	Section des conducteurs 0.14 mm ²	gris	noir
	PVC (UL/CSA)	209	609
	PUR (UL/CSA), robots/C-tracks		705
	Section des conducteurs 0.25 mm ²		
	PUR (UL/CSA), robots/C-tracks	301	
	PUR (UL/CSA), welding spark	302	
3	Longueur de câble		
	0.3 m	0030	
	0.6 m	0060	
	1.0 m	0100	
	1.5 m	0150	
	2.0 m	0200	
	Données techniques		
	Tension de service	max. 30 V AC/DC	
	Degré de protection	IP65, IP66K, IP67 lorsqu'enfiché et vissé (EN 60529)	
	Plage de température	-25...+85 °C, suivant le câble raccordé	
	Numéro d'article		
	Pour connaître la composition de votre article, reportez-vous à la page 3.1.i	7 0 0 0 - 5 3 0 0 1 - - - - 7 0 0 5 M12 Lite (vis moletée en plastique) sur demande	
		1	2
		Forme	Type de câble
		3	Longueur de câble
	Renseignement	Autres versions sur demande. Longueurs de câble différentes jusqu'à 2 m commandables par pas de 0.2 m, par pas de 0.5 m à partir de 2 m.	

CONNECTEURS RONDS M12

Câbles de liaison

– M12 - M12

Mâle
droit

Femelle
90°



Homologation:  

* uniquement les produits avec câble homologué UL/CSA

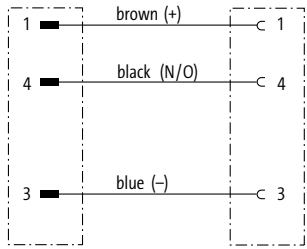
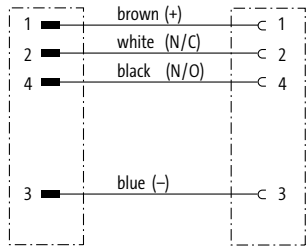
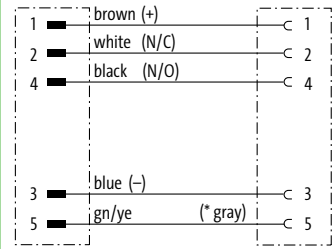
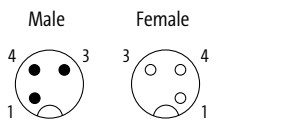
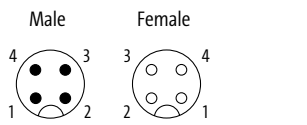
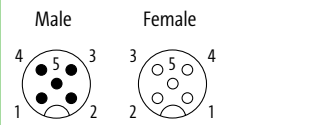
1	Forme	40101	40121	40141						
Type		3 pôles	4 pôles	5 pôles						
Schéma				 <p>(* for cable type 126, 732, 219, 619)</p>						
Brochage										
2	Type de câble	Couleur de gaine								
	Section des conducteurs 0.34 mm ²	jaune	gris	noir	jaune	gris	noir	jaune	gris	noir
	PVC (UL/CSA)	013	213	613	014	214	614	015	215 (219)	615 (619)
	PUR/PVC (UL/CSA)	023	223	623	024	224	624	025	225	625
	PUR (UL/CSA), robots/C-tracks	033	233	633	034	234	634	035 (126)	235	635 (732)
	PUR (UL/CSA), welding spark	053	253	653	054	254	654	055	255	655
3	Longueur de câble									
	0.3 m	0030								
	0.6 m	0060								
	1.0 m	0100								
	1.5 m	0150								
	2.0 m	0200								
	Données techniques									
	Tension de service	max. 250 V AC/DC						max. 125 V AC/DC		
	Degré de protection	IP65, IP66K, IP67 lorsqu'enfiché et vissé (EN 60529)								
	Plage de température	-25...+85 °C, suivant le câble raccordé								
	Numéro d'article									
	Pour connaître la composition de votre article, reportez-vous à la page 3.1.i	<p><u>7 0 0 0</u> - - - - -</p> <p><u>7 0 0 5</u> M12 Lite (vis moletée en plastique) sur demande</p>								
		1			2			3		
		Forme			Type de câble			Longueur de câble		
	Renseignement	Autres versions sur demande. Longueurs de câble différentes jusqu'à 2 m commandables par pas de 0.2 m, par pas de 0.5 m à partir de 2 m.								

CONNECTEURS RONDS M12

Câbles de liaison

– M12 - M12

Mâle

droit

Femelle

90° avec LED

Homologation:

* uniquement les produits avec câble homologué UL/CSA

1	Forme	4 0 3 2 1	4 0 3 4 1	4 0 3 6 1						
Type		3 pôles avec 2 × LED (PNP) (NPN) sur demande	4 pôles avec 3 × LED (PNP) (NPN) sur demande	5 pôles avec 3 × LED (PNP) (NPN) sur demande						
Schéma										
Brochage		Male: Female:	Male: Female:	Male: Female:						
2	Type de câble	Couleur de gaine								
	Section des conducteurs 0.34 mm ²	jaune	gris	noir	jaune	gris	noir	jaune	gris	noir
	PVC (UL/CSA)	013	213	613	014	214	614	015	215 (219)	615 (619)
	PUR/PVC (UL/CSA)	023	223	623	024	224	624	025	225	625
	PUR (UL/CSA), robots/C-tracks	033	233	633	034	234	634	035 (126)	235	635 (732)
	PUR (UL/CSA), welding spark	053	253	653	054	254	654	055	255	655
3	Longueur de câble									
	0.3 m	0030								
	0.6 m	0060								
	1.0 m	0100								
	1.5 m	0150								
	2.0 m	0200								
	Données techniques									
	Tension de service	24 V DC ±25%								
	Degré de protection	IP65, IP66K, IP67 lorsqu'enfiché et vissé (EN 60529)								
	Plage de température	-25...+85 °C, suivant le câble raccordé								
	Numéro d'article									
	Pour connaître la composition de votre article, reportez-vous à la page 3.1.i	7 0 0 0 - - - - - 7 0 0 5 M12 Lite (vis moletée en plastique) sur demande								
		1			2			3		
		Forme			Type de câble			Longueur de câble		
	Renseignement	Autres versions sur demande. Longueurs de câble différentes jusqu'à 2 m commandables par pas de 0.2 m, par pas de 0.5 m à partir de 2 m.								

CONNECTEURS RONDS M12

Câbles de liaison

– M12 - M12

Mâle

droit

Femelle

90° avec LED



Homologation:  

* uniquement les produits avec câble homologué UL/CSA

1 Forme

40381

Type

3 pôles avec 2 × LED (PNP)
(NPN) sur demande

Schéma

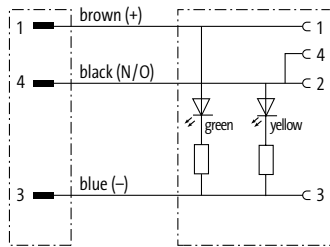

Brochage

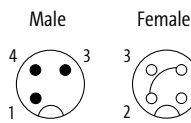

2 Type de câble

Couleur de gaine

Section des conducteurs 0.34 mm ²	jaune	gris	noir
PVC (UL/CSA)	013	213	613
PUR/PVC (UL/CSA)	023	223	623
PUR (UL/CSA), robots/C-tracks	033	233	633
PUR (UL/CSA), welding spark	053	253	653

3 Longueur de câble

0.3 m	0030
0.6 m	0060
1.0 m	0100
1.5 m	0150
2.0 m	0200

Données techniques

Tension de service	24 V DC ±25%
Degré de protection	IP65, IP66K, IP67 lorsqu'enfiché et vissé (EN 60529)
Plage de température	-25...+85 °C, suivant le câble raccordé

Numéro d'article

Pour connaître la composition de votre article, reportez-vous à la page 3.1.i

7 0 0 0

- 4 0 3 8 1 -

7 0 0 5

M12 Lite (vis moletée en plastique) sur demande

1 Forme

2 Type de câble

3 Longueur de câble

Renseignement

Autres versions sur demande. Longueurs de câble différentes jusqu'à 2 m commandables par pas de 0.2 m, par pas de 0.5 m à partir de 2 m.

CONNECTEURS RONDS M12

Câbles de liaison

– M12 - M12



Connecteur en Y

Mâle droit

Femelles

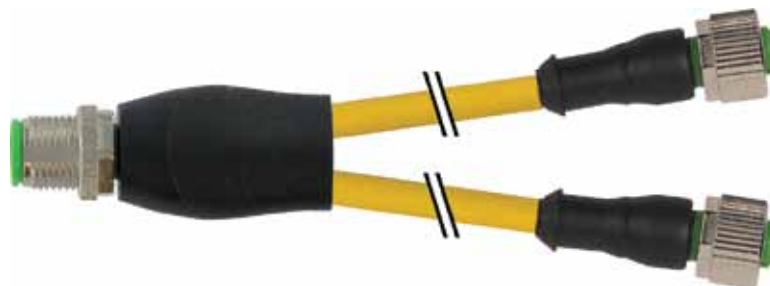
droit



Homologation:  

* uniquement les produits avec câble homologué UL/CSA

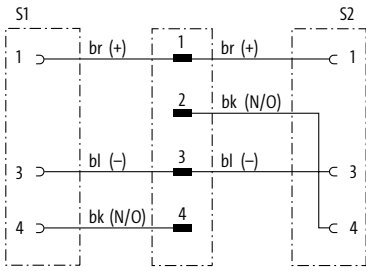
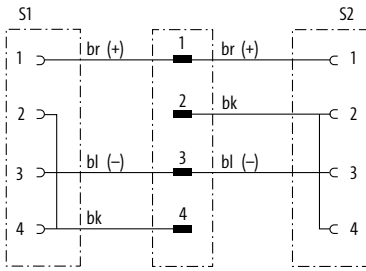
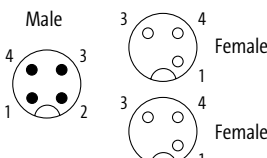
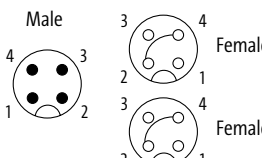
1	Forme	40701	40721				
Type		4/3 pôles	4 pôles				
Schéma							
Brochage							
2	Type de câble	Couleur de gaine					
	Section des conducteurs 0.34 mm ²	jaune	gris	noir	jaune	gris	noir
	PVC (UL/CSA)	013	213	613	013	213	613
	PUR/PVC (UL/CSA)	023	223	623	023	223	623
	PUR (UL/CSA), robots/C-tracks	033	233	633	033	233	633
	PUR (UL/CSA), welding spark	053	253	653	053	253	653
3	Longueur de câble						
	0.3 m	0030					
	0.6 m	0060					
	1.0 m	0100					
	1.5 m	0150					
	2.0 m	0200					
	Données techniques						
	Tension de service	max. 250 V AC/DC					
	Degré de protection	IP65, IP66K, IP67 lorsqu'enfiché et vissé (EN 60529)					
	Plage de température	-25...+85 °C, suivant le câble raccordé					
	Numéro d'article						
	Pour connaître la composition de votre article, reportez-vous à la page 3.1.i	7 0 0 0 - - - - - - - - - - 7 0 0 5 M12 Lite (vis moletée en plastique) sur demande					
		1		2		3	
		Forme		Type de câble		Longueur de câble	
	Renseignement	Autres versions sur demande. Longueurs de câble différentes jusqu'à 2 m commandables par pas de 0.2 m, par pas de 0.5 m à partir de 2 m.					

CONNECTEURS RONDS M12

Câbles de liaison

– M12 - M12

Connecteur en Y

Mâle droit

Femelles

90°



Homologation:  

* uniquement les produits avec câble homologué UL/CSA

1 Forme

40741

40761

Type

4/3 pôles

4 pôles

Schéma

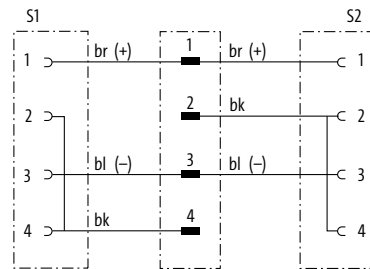
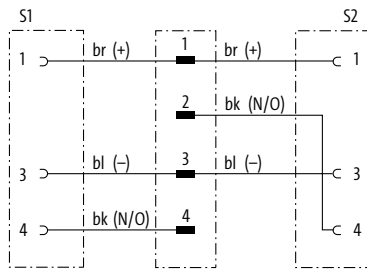

Brochage

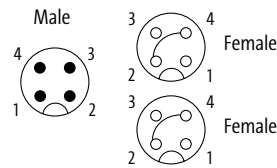
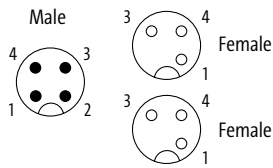

2 Type de câble

Couleur de gaine

Couleur de gaine

Section des conducteurs 0.34 mm²

	jaune	gris	noir	jaune	gris	noir
PVC (UL/CSA)	013	213	613	013	213	613
PUR/PVC (UL/CSA)	023	223	623	023	223	623
PUR (UL/CSA), robots/C-tracks	033	233	633	033	233	633
PUR (UL/CSA), welding spark	053	253	653	053	253	653

3 Longueur de câble

0.3 m	0030
0.6 m	0060
1.0 m	0100
1.5 m	0150
2.0 m	0200

Données techniques

Tension de service	max. 250 V AC/DC
Degré de protection	IP65, IP66K, IP67 lorsqu'enfiché et vissé (EN 60529)
Plage de température	-25...+85 °C, suivant le câble raccordé

Numéro d'article

Pour connaître la composition de votre article, reportez-vous à la page 3.1.i

7 0 0 0

7 0 0 5

M12 Lite (vis moletée en plastique) sur demande

1 Forme

2 Type de câble

3 Longueur de câble

Renseignement

Autres versions sur demande. Longueurs de câble différentes jusqu'à 2 m commandables par pas de 0.2 m, par pas de 0.5 m à partir de 2 m.

CONNECTEURS RONDS M12

Câbles de liaison

– M12 - M12

Homologation:

* uniquement les produits avec câble homologué UL/CSA

Connecteur en Y

Mâle droit

Femelles

90° avec LED



1	Forme	40781	40801				
Type	4/3 pôles	4 pôles	4 pôles				
Schéma	LED (jaune/verte)	LED (jaune/verte)	LED (jaune/verte)				
Brochage							
2	Type de câble	Couleur de gaine					
	Section des conducteurs 0.34 mm ²	jaune	gris	noir	jaune	gris	noir
	PVC (UL/CSA)	013	213	613	013	213	613
	PUR/PVC (UL/CSA)	023	223	623	023	223	623
	PUR (UL/CSA), robots/C-tracks	033	233	633	033	233	633
	PUR (UL/CSA), welding spark	053	253	653	053	253	653
3	Longueur de câble						
	0.3 m	0030					
	0.6 m	0060					
	1.0 m	0100					
	1.5 m	0150					
	2.0 m	0200					
	Données techniques						
	Tension de service	24 V DC ±25%					
	Degré de protection	IP65, IP66K, IP67 lorsqu'enfiché et vissé (EN 60529)					
	Plage de température	-25...+85 °C, suivant le câble raccordé					
	Numéro d'article						
	Pour connaître la composition de votre article, reportez-vous à la page 3.1.i	7 0 0 0 - - - - - 7 0 0 5 M12 Lite (vis moletée en plastique) sur demande					
		1		2		3	
		Forme		Type de câble		Longueur de câble	
	Renseignement	Autres versions sur demande. Longueurs de câble différentes jusqu'à 2 m commandables par pas de 0.2 m, par pas de 0.5 m à partir de 2 m.					

CONNECTEURS RONDS M12

Câbles de liaison



– M12 - M12

Mâle
droit

Femelle
droit

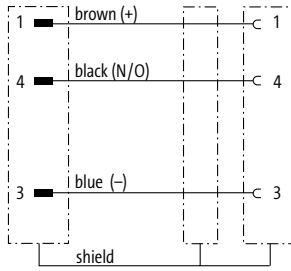
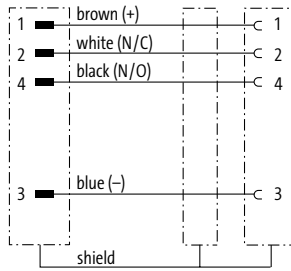
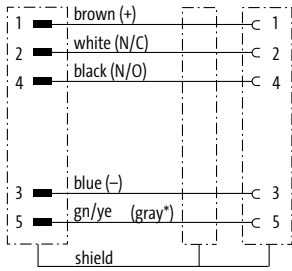

Homologation:  
* uniquement les produits avec câble homologué UL/CSA

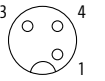
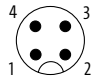
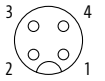
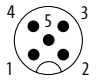
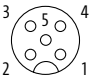
1	Forme	40481	40501	40521			
	Type	3 pôles, blindé	4 pôles, blindé	5 pôles, blindé			
Schéma			 <p>(* for cable type 203, 603, 243, 643)</p>				
Brochage	<p>Male: </p> <p>Female: </p>	<p>Male: </p> <p>Female: </p>	<p>Male: </p> <p>Female: </p>				
2	Type de câble	Couleur de gaine		Couleur de gaine			
	Section des conducteurs 0.34 mm ²	gris	noir	gris	noir		
	PVC (UL/CSA)	200	600	201	601		
	PUR (UL/CSA), robots/Ctracks	240	640	241	641		
				202 (203)	602 (603)		
				242 (243)	642 (643)		
3	Longueur de câble						
	0.3 m	0030					
	0.6 m	0060					
	1.0 m	0100					
	1.5 m	0150					
	2.0 m	0200					
Données techniques							
	Tension de service	max. 60 V AC/DC					
	Degré de protection	IP65 et IP67 lorsque état enfiché et vissé (EN 60529)					
	Plage de température	-25...+85 °C, suivant le câble raccordé					
Numéro d'article							
	Pour connaître la composition de votre article, reportez-vous à la page 3.1.i	<div style="display: flex; justify-content: space-around; align-items: center;"> 7 0 0 0 0 - - </div>					
		1 Forme		2 Type de câble		3 Longueur de câble	
Renseignement							
		Autres versions sur demande. Longueurs de câble différentes jusqu'à 2 m commandables par pas de 0.2 m, par pas de 0.5 m à partir de 2 m.					

Connecteurs ronds M12

CONNECTEURS RONDS M12

Câbles de liaison

– M12 - M12

Mâle
droit

Femelle
droit



Homologation:  

* uniquement les produits avec câble homologué UL/CSA

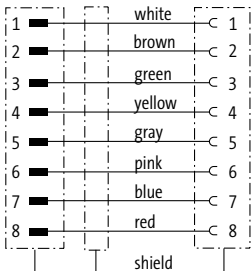
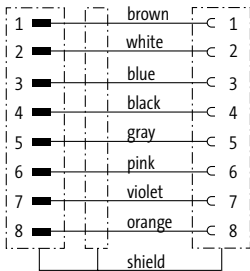
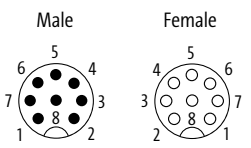
1		48041		48041	
Forme		8 pôles, blindé		8 pôles, blindé	
Type					
Schéma					
Brochage					
2		Type de câble		Couleur de gaine	
Section des conducteurs 0.25 mm ²		gris		noir	
PVC (UL/CSA)		204		205	
PUR (UL/CSA), robots/Ctracks		291		294	
3		Longueur de câble		Couleur de gaine	
0.3 m		0030		gris	
0.6 m		0060		noir	
1.0 m		0100			
1.5 m		0150			
2.0 m		0200			
Données techniques		Tension de service		max. 30 V AC/DC	
Degré de protection		IP65, IP66K, IP67 lorsqu'enfiché et vissé (EN 60529)			
Plage de température		-25...+85 °C, suivant le câble raccordé			
Numéro d'article					
Pour connaître la composition de votre article, reportez-vous à la page 3.1.i		7 0 0 0		- - - - -	
		1 Forme		2 Type de câble	
				3 Longueur de câble	
Renseignement		Autres versions sur demande. Longueurs de câble différentes jusqu'à 2 m commandables par pas de 0.2 m, par pas de 0.5 m à partir de 2 m.			

Connecteurs ronds M12

CONNECTEURS RONDS M12

Câbles de liaison

– M12 - M12

Mâle
droit

Femelle
droit



Homologation:

* uniquement les produits avec câble homologué UL/CSA

1 Forme

53301

Type

12 pôles, blindé

Schéma

1	■	brown	—	C 1
2	■	blue	—	C 2
3	■	white	—	C 3
4	■	green	—	C 4
5	■	pink	—	C 5
6	■	yellow	—	C 6
7	■	black	—	C 7
8	■	gray	—	C 8
9	■	red	—	C 9
10	■	violet	—	C 10
11	■	gray/pink	—	C 11
12	■	red/blue	—	C 12
				Shield

Brochage

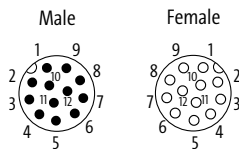

2 Type de câble

Couleur de gaine

Section des conducteurs 0.14 mm²

noir

PVC (UL/CSA)

703

PUR (UL/CSA), robots/Ctracks

706

3 Longueur de câble

0.3 m	0030
0.6 m	0060
1.0 m	0100
1.5 m	0150
2.0 m	0200

Données techniques

Tension de service	max. 30 V AC/DC
Degré de protection	IP67 lorsqu'enfiché et vissé (EN 60529)
Plage de température	-25...+85 °C, suivant le câble raccordé

Numéro d'article

Pour connaître la composition de votre article, reportez-vous à la page 3.1.i

7 0 0 0 - 5 3 3 0 1 - _ _ _ _

1 Forme **2** Type de câble **3** Longueur de câble

Renseignement

Autres versions sur demande. Longueurs de câble différentes jusqu'à 2 m commandables par pas de 0.2 m, par pas de 0.5 m à partir de 2 m.

CONNECTEURS RONDS M12

À raccorder soi-même

– Bornes guillotines

Mâle
droit



Femelle
droit



1	Forme	12461 me✘	12481 me✘	12581 me✘	12601 me✘			
Type		3 pôles	4 pôles	3 pôles	4 pôles			
Schéma								
Section de raccordement		0.25...0.5 mm ²						
Brochage		Male 	Male 	Female 	Female 			
Données techniques								
Tension de service		max. 32 V AC/DC						
Courant de service par contact		max. 4 A						
Section de raccordement		0.25...0.5 mm ² (diamètre des fils individuels min. 0.1 mm)						
Plage de serrage (∅ câble)		4...5.1 mm						
Isolation des conducteurs		PVC, PP, TPE						
∅ extérieur des fils		1.2...1.6 mm						
Verrouillage des emplacements		Filetage M12 × 1 mm (couple de serrage recommandé 0.6 Nm) autobloquant						
Degré de protection		IP67 lorsqu'enfiché et vissé (EN 60529)						
Fréquence de raccordement (câble)		10						
Plage de température		-25...+85 °C						
Numéro d'article								
Pour connaître la composition de votre article, reportez-vous à la page 3.1.i		7 0 0 0		-	0 0 0		0 0 0 0	
		7 0 0 5		M12 Lite (vis moletée en plastique) sur demande				
		1		Forme				
Renseignement								
		Autres versions sur demande.						

CONNECTEURS RONDS M12

À raccorder soi-même

– Bornes guillotines

Mâle
droit compact



Femelle
droit compact



1 **Forme** **12491** **me** **12611** **me**

Homologation

cURus

Type

4 pôles

Schéma

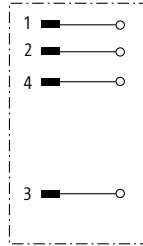

4 pôles

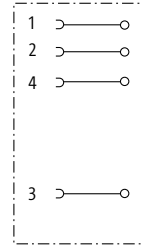

Section de raccordement

0.14...0.34 mm²

Brochage

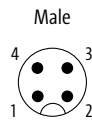

Female



Données techniques

Tension de service

max. 32 V AC/DC

Courant de service par contact

max. 4 A

Section de raccordement

0.14...0.34 mm² (diamètre des fils individuels min. 0.1 mm)

Plage de serrage (∅ câble)

2.9...5.1 mm

Isolation des conducteurs

PVC, PP, TPE

∅ extérieur des fils

1.0...1.6 mm

Verrouillage des emplacements

Filetage M12 × 1 mm (couple de serrage recommandé 0.6 Nm) autobloquant

Degré de protection

IP67 lorsqu'enfiché et vissé (EN 60529)

Fréquence de raccordement (câble)

10

Plage de température

-25...+85 °C

Numéro d'article

Pour connaître la composition de votre article, reportez-vous à la page 3.1.i

7 0 0 0

- - - - -

0 0 0

0 0 0 0

1 **Forme**

Renseignement

Autres versions sur demande.

CONNECTEURS RONDS M12

À raccorder soi-même

– Bornes guillotines

Mâle
90°



Femelle
90°



Connecteurs ronds M12

1	Forme	12541 me✘	12561 me✘	12661 me✘	12681 me✘			
Homologation			cURus					
Type		3 pôles	4 pôles	3 pôles	4 pôles			
Schéma								
Section de raccordement		0.25...0.5 mm ²						
Brochage		Male 	Male 	Female 	Female 			
Données techniques								
Tension de service		max. 32 V AC/DC						
Courant de service par contact		max. 4 A						
Section de raccordement		0.25...0.5 mm ² (diamètre des fils individuels min. 0.1 mm)						
Plage de serrage (∅ câble)		4...5.1 mm						
Isolation des conducteurs		PVC, PP, TPE						
∅ extérieur des fils		1.2...1.6 mm						
Verrouillage des emplacements		Filetage M12 × 1 mm (couple de serrage recommandé 0.6 Nm) autobloquant						
Degré de protection		IP67 lorsqu'enfiché et vissé (EN 60529)						
Fréquence de raccordement (câble)		10						
Plage de température		-25...+85 °C						
Numéro d'article								
Pour connaître la composition de votre article, reportez-vous à la page 3.1.i		7 0 0 0		-	0 0 0		0 0 0 0	
		7 0 0 5		M12 Lite (vis moletée en plastique) sur demande				
		1		Forme				
Renseignement								
		Autres versions sur demande.						

CONNECTEURS RONDS M12

À raccorder soi-même

– Bornes guillotines

Femelle
90° avec LED



1 Forme

12671

meX

12691

meX

Type

3 pôles avec 2 × LED (PNP)

4 pôles avec 3 × LED (PNP)

Schéma

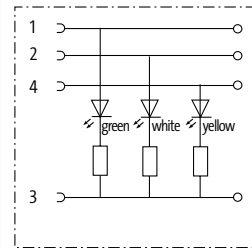
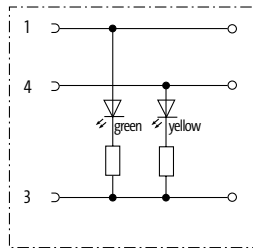

Section de raccordement

0.25...0.5 mm²

Brochage

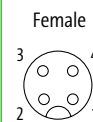
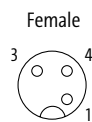

Données techniques

Tension de service	24 V DC ±25%
Courant de service par contact	max. 4 A
Section de raccordement	0.25...0.5 mm ² (diamètre des fils individuels min. 0.1 mm)
Plage de serrage (Ø câble)	4...5.1 mm
Isolation des conducteurs	PVC, PP, TPE
Ø extérieur des fils	1.2...1.6 mm
Verrouillage des emplacements	Filetage M12 × 1 mm (couple de serrage recommandé 0.6 Nm) autobloquant
Degré de protection	IP67 lorsqu'enfiché et vissé (EN 60529)
Fréquence de raccordement (câble)	10
Plage de température	-25...+85 °C

Numéro d'article

Pour connaître la composition de votre article, reportez-vous à la page 3.1.i

7 0 0 0

- - - - -

0 0 0

0 0 0 0

7 0 0 5

M12 Lite (vis moletée en plastique) sur demande

1 Forme

Renseignement

Autres versions sur demande.

CONNECTEURS RONDS M12

À raccorder soi-même

– Bornes guillotines

Mâle
droit



Connecteurs ronds M12

1	Forme	12501	me	12521	me	12515	me
Type		3 pôles		4 pôles		4 pôles	
Schéma							
Section de raccordement		0.5...1.0 mm ²					
Brochage		Male 		Male 		Male 	
Données techniques							
Tension de service		max. 32 V AC/DC					
Courant de service par contact		max. 4 A					
Section de raccordement		0.5...1.0 mm ² (diamètre des fils individuels min. 0.1 mm)					
Plage de serrage (Ø câble)		5.5...8 mm					
Isolation des conducteurs		PVC, PP, TPE					
Ø extérieur des fils		1.6...2.0 mm					
Verrouillage des emplacements		Filetage M12 × 1 mm (couple de serrage recommandé 0.6 Nm) autobloquant					
Degré de protection		IP67 lorsqu'enfiché et vissé (EN 60529)					
Fréquence de raccordement (câble)		10					
Plage de température		-25...+85 °C					
Numéro d'article							
Pour connaître la composition de votre article, reportez-vous à la page 3.1.i		7 0 0 0		-	0 0 0		0 0 0 0
		7 0 0 5			M12 Lite (vis moletée en plastique) sur demande		
		1 Forme					
Renseignement		Autres versions sur demande.					

CONNECTEURS RONDS M12

À raccorder soi-même

– Bornes guillotines

Femelle
droit



1 Forme 12621 **me** 12641 **me**

Type	3 pôles	4 pôles
Schéma		

Section de raccordement	0.5...1.0 mm ²	
Brochage	Female 	Female

Données techniques

Tension de service	max. 32 V AC/DC
Courant de service par contact	max. 4 A
Section de raccordement	0.5...1.0 mm ² (diamètre des fils individuels min. 0.1 mm)
Plage de serrage (∅ câble)	5.5...8 mm
Isolation des conducteurs	PVC, PP, TPE
∅ extérieur des fils	1.6...2.0 mm
Verrouillage des emplacements	Filetage M12 × 1 mm (couple de serrage recommandé 0.6 Nm) autobloquant
Degré de protection	IP67 lorsqu'enfiché et vissé (EN 60529)
Fréquence de raccordement (câble)	10
Plage de température	-25...+85 °C

Numéro d'article

Pour connaître la composition de votre article, reportez-vous à la page 3.1.i	<u>7 0 0 0</u> - <u>0 0 0</u>	<u>0 0 0 0</u>
	<u>7 0 0 5</u> M12 Lite (vis moletée en plastique) sur demande	

1 Forme

Renseignement	Autres versions sur demande.
---------------	------------------------------

CONNECTEURS RONDS M12

À raccorder soi-même

– Bornes à vis

Mâle
droit



Femelle
droit



Homologation: **UL** US

Connecteurs ronds M12

1	Forme	12701 me✘	12721 me✘	12901 me✘	12921 me✘
Type		4 pôles	5 pôles	4 pôles	5 pôles
Schéma					
Plage de serrage (Ø câble)		4...6 mm			
Brochage		Male 	Male 	Female 	Female
Données techniques					
Tension de service		max. 250 V AC/DC	max. 60 V AC/DC	max. 250 V AC/DC	max. 60 V AC/DC
Courant de service par contact		max. 4 A			
Section de raccordement		max. 0.75 mm ²			
Plage de serrage (Ø câble)		4...6 mm			
Verrouillage des emplacements		Filetage M12 x 1 mm (couple de serrage recommandé 0.6 Nm) autobloquant			
Degré de protection		IP67 lorsqu'enfiché et vissé (EN 60529)			
Plage de température		-40...+85 °C			
Numéro d'article					
Pour connaître la composition de votre article, reportez-vous à la page 3.1.i		<u>7 0 0 0</u>	-	<u>0 0 0</u>	<u>0 0 0 0</u>
		1 Forme			
Renseignement		Autres versions sur demande.			

CONNECTEURS RONDS M12

À raccorder soi-même

– Bornes à vis

Mâle
droit



Femelle
droit



Homologation: US

Connecteurs ronds M12

1	Forme	12741 me✘	12761 me✘	12941 me✘	12961 me✘
Type		4 pôles	5 pôles	4 pôles	5 pôles
Schéma					
Plage de serrage (Ø câble)		6...8 mm			
Brochage		Male 	Male 	Female 	Female
Données techniques					
Tension de service		max. 250 V AC/DC	max. 60 V AC/DC	max. 250 V AC/DC	max. 60 V AC/DC
Courant de service par contact		max. 4 A			
Section de raccordement		max. 0.75 mm ²			
Plage de serrage (Ø câble)		6...8 mm			
Verrouillage des emplacements		Filetage M12 x 1 mm (couple de serrage recommandé 0.6 Nm) autobloquant			
Degré de protection		IP67 lorsqu'enfiché et vissé (EN 60529)			
Plage de température		-40...+85 °C			
Numéro d'article					
Pour connaître la composition de votre article, reportez-vous à la page 3.1.i		<u>7 0 0 0</u>	-	<u>0 0 0</u>	<u>0 0 0 0</u>
		1 Forme			
Renseignement		Autres versions sur demande.			

CONNECTEURS RONDS M12

À raccorder soi-même

– Bornes à vis

Mâle
droit



Femelle
droit



Mâle
90°



Femelle
90°



Homologation: **UL** US

Connecteurs ronds M12

1	Forme	17301 me✘	17321 me✘	17311 me✘	17331 me✘
Type		8 pôles	8 pôles	8 pôles	8 pôles
Schéma					
Plage de serrage (∅ câble)		6...8 mm			
Brochage		<p>Male</p>	<p>Female</p>	<p>Male</p>	<p>Female</p>
Données techniques					
Tension de service		max. 30 V AC/DC			
Courant de service par contact		max. 2 A			
Section de raccordement		max. 0.5 mm ²			
Plage de serrage (∅ câble)		6...8 mm			
Verrouillage des emplacements		Filetage M12 × 1 mm (couple de serrage recommandé 0.6 Nm) autobloquant			
Degré de protection		IP67 lorsqu'enfiché et vissé (EN 60529)			
Plage de température		-40...+85 °C			
Numéro d'article					
<p>Pour connaître la composition de votre article, reportez-vous à la page 3.1.i</p>		<u>7</u> <u>0</u> <u>0</u> <u>0</u>	-	<u>0</u> <u>0</u> <u>0</u>	<u>0</u> <u>0</u> <u>0</u> <u>0</u>
		1 Forme			
Renseignement					
		Autres versions sur demande.			

CONNECTEURS RONDS M12

À raccorder soi-même

– Bornes à vis

Mâle

90°



Femelle

90°



Homologation:  US

1 **Forme** **12821 me** **12841 me** **12981 me** **13001 me**

Type 4 pôles 5 pôles 4 pôles 5 pôles

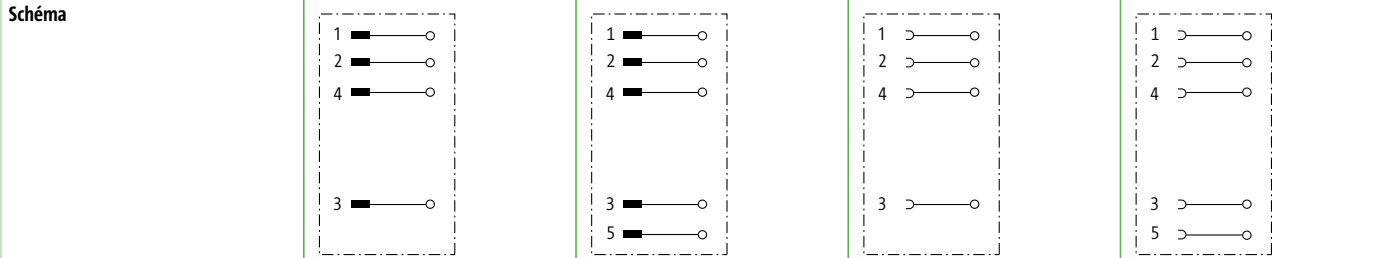

Plage de serrage (Ø câble) 4...6 mm

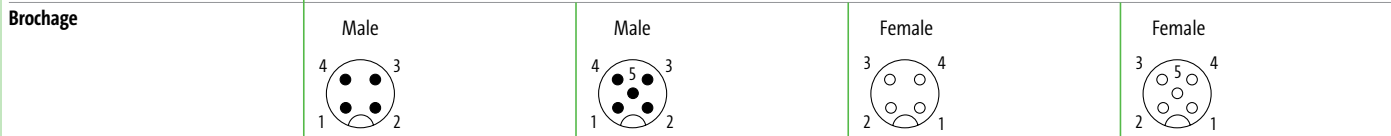

Données techniques

Tension de service	max. 250 V AC/DC	max. 60 V AC/DC	max. 250 V AC/DC	max. 60 V AC/DC
Courant de service par contact	max. 4 A			
Section de raccordement	max. 0.75 mm ²			
Plage de serrage (Ø câble)	4...6 mm			
Verrouillage des emplacements	Filetage M12 x 1 mm (couple de serrage recommandé 0.6 Nm) autobloquant			
Degré de protection	IP67 lorsqu'enfiché et vissé (EN 60529)			
Plage de température	-40...+85 °C			

Numéro d'article

Pour connaître la composition de votre article, reportez-vous à la page 3.1.i

7 0 0 0 - 0 0 0 0 0 0 0

1 **Forme**

Renseignement

Autres versions sur demande.

Connecteurs ronds M12

CONNECTEURS RONDS M12

À raccorder soi-même

– Bornes à vis

Mâle
90°



Femelle
90°



Homologation: **UL** US

Connecteurs ronds M12

1	Forme	12861 me✘	12881 me✘	13021 me✘	13041 me✘
Type		4 pôles	5 pôles	4 pôles	5 pôles
Schéma					
Plage de serrage (∅ câble)		6...8 mm			
Brochage		Male 	Male 	Female 	Female
Données techniques					
Tension de service		max. 250 V AC/DC	max. 60 V AC/DC	max. 250 V AC/DC	max. 60 V AC/DC
Courant de service par contact		max. 4 A			
Section de raccordement		max. 0.75 mm ²			
Plage de serrage (∅ câble)		6...8 mm			
Verrouillage des emplacements		Filetage M12 × 1 mm (couple de serrage recommandé 0.6 Nm) autobloquant			
Degré de protection		IP67 lorsqu'enfiché et vissé (EN 60529)			
Plage de température		-40...+85 °C			
Numéro d'article					
Pour connaître la composition de votre article, reportez-vous à la page 3.1.i		<u>7 0 0 0</u>	-	<u>0 0 0</u>	<u>0 0 0 0</u>
		1 Forme			
Renseignement		Autres versions sur demande.			

CONNECTEURS RONDS M12

À raccorder soi-même

– Bornes à vis

Mâle
droit



Femelle
droit



Mâle
90°



Femelle
90°



Homologation: US Listed

1 **Forme** **12731 me** **12931 me** **12851 me** **13011 me**

Type **5 pôles** **5 pôles** **5 pôles** **5 pôles**

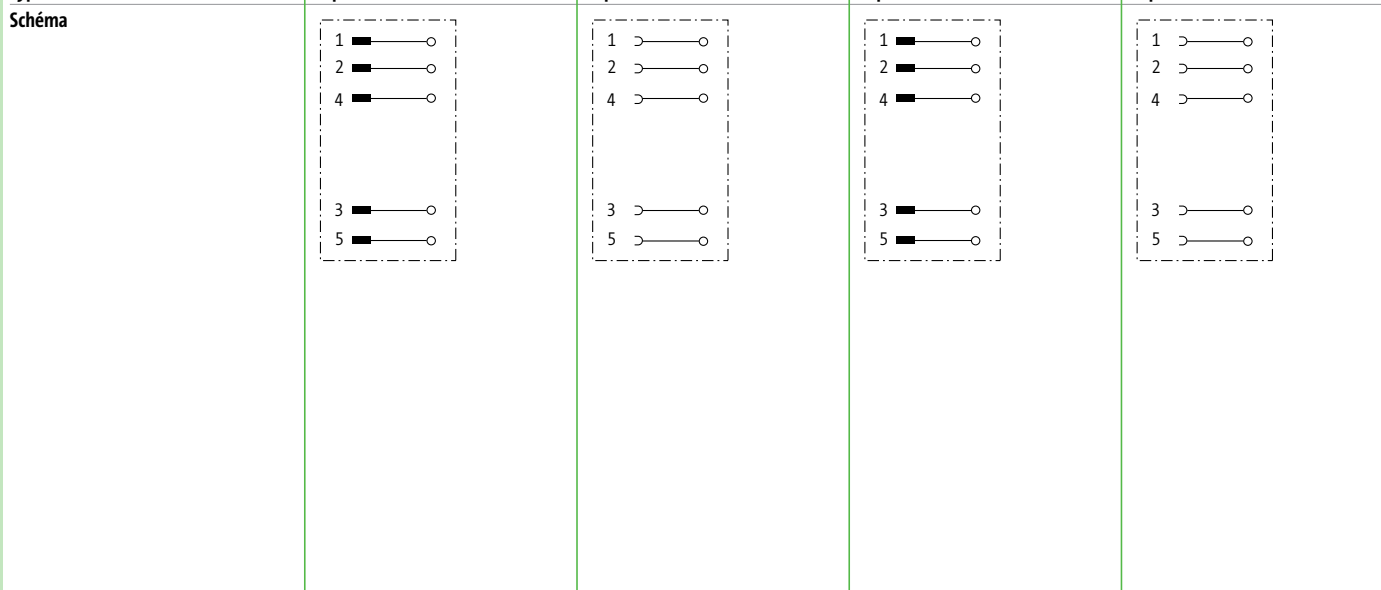

Plage de serrage (Ø câble) **2.5...8.0 mm**

Brochage

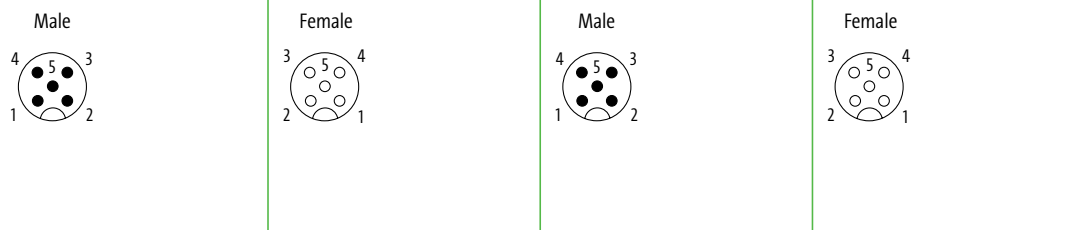

Données techniques

Tension de service	max. 60 V AC/DC
Courant de service par contact	max. 7.5 A (+40 °C; 1.5 mm ²)
Section de raccordement	max. 1.5 mm ²
Plage de serrage (Ø câble)	2.5...8.0 mm
Verrouillage des emplacements	Filetage M12 x 1 mm (couple de serrage recommandé 0.6 Nm)
Degré de protection	IP67 lorsqu'enfiché et vissé (EN 60529)
Plage de température	-30...+85 °C

Numéro d'article

Pour connaître la composition de votre article, reportez-vous à la page 3.1.i

7 0 0 0 - **0 0 0** **0 0 0 0**

1 **Forme**

Renseignement

Autres versions sur demande.

CONNECTEURS RONDS M12

À raccorder soi-même

– Bornes à vis

Connecteur en Y

Mâle droit



Connecteurs ronds M12

1	Forme	12781	me✘	12801	me✘
Type		4 pôles		5 pôles	
Schéma					
Plage de serrage (∅ câble)		2.1...3/4...5 mm			
Brochage		Male 		Male 	
Données techniques					
Tension de service		max. 250 V AC/DC		max. 125 V AC/DC	
Courant de service par contact		max. 4 A			
Section de raccordement		max. 0.75 mm ²			
Plage de serrage (∅ câble)		2.1...3/4...5 mm (2 passages de câble)			
Degré de protection		IP67 lorsqu'enfiché et vissé (EN 60529)			
Plage de température		-40...+85 °C			
Numéro d'article					
Pour connaître la composition de votre article, reportez-vous à la page 3.1.i		<u>7</u> <u>0</u> <u>0</u> <u>0</u>	-	<u>0</u> <u>0</u> <u>0</u>	<u>0</u> <u>0</u> <u>0</u> <u>0</u>
		1	Forme		
Renseignement		Autres versions sur demande.			

CONNECTEURS RONDS M12

À raccorder soi-même

– Bornes à vis

Mâle
droit



Femelle
droit



1	Forme	13301 me✘	13321 me✘	13381 me✘	13401 me✘
----------	--------------	------------------	------------------	------------------	------------------

Homologation

cURus

cURus

Type

5 pôles, blindé

5 pôles, blindé

5 pôles, blindé

5 pôles, blindé

Schéma

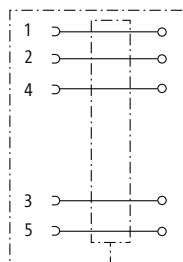
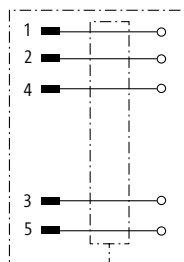

Plage de serrage (Ø câble)

4...6 mm

6...8 mm

4...6 mm

6...8 mm

Brochage

Male



Female



Données techniques

Tension de service

max. 60 V AC/DC

Courant de service par contact

max. 4 A

Section de raccordement

max. 0.75 mm²

Plage de serrage (Ø câble)

4...6 mm

6...8 mm

4...6 mm

6...8 mm

Degré de protection

IP67 lorsqu'enfiché et vissé (EN 60529)

Coffret

Laiton, nickelé

Plage de température

-40...+85 °C

Numéro d'article

Pour connaître la composition de votre article, reportez-vous à la page 3.1.i

7 0 0 0

-

0 0 0

0 0 0 0

1 Forme

Renseignement

Autres versions sur demande.

CONNECTEURS RONDS M12

À raccorder soi-même

– Bornes à vis

Homologation: 

Mâle
droit



Femelle
droit



Mâle
90°



Femelle
90°



1	Forme	17341 me✘	17361 me✘	17351 me✘	17371 me✘
---	-------	-----------	-----------	-----------	-----------

Type	8 pôles, blindé	8 pôles, blindé	8 pôles, blindé	8 pôles, blindé
Schéma				

Plage de serrage (∅ câble)	6...8 mm			
Brochage	<p>Male</p>	<p>Female</p>	<p>Male</p>	<p>Female</p>

Données techniques

Tension de service	max. 30 V AC/DC
Courant de service par contact	max. 2 A
Section de raccordement	max. 0.5 mm ²
Plage de serrage (∅ câble)	6...8 mm
Degré de protection	IP67 lorsqu'enfiché et vissé (EN 60529)
Coffret	Laiton, nickelé
Plage de température	-40...+85 °C

Numéro d'article

<p>Pour connaître la composition de votre article, reportez-vous à la page 3.1.i</p>	<p><u>7 0 0 0</u> - <u> </u> - <u>0 0 0</u> <u> </u></p>
--	--

1 Forme

Renseignement: Autres versions sur demande.

Connecteurs ronds M12

CONNECTEURS RONDS M12

À raccorder soi-même

– Bornes à vis

Mâle
90°



Femelle
90°



1 **Forme** **13341 me✘** **13361 me✘** **13421 me✘** **13441 me✘**

Homologation

cURus

Type

5 pôles, blindé

5 pôles, blindé

5 pôles, blindé

5 pôles, blindé

Schéma

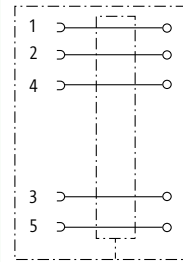
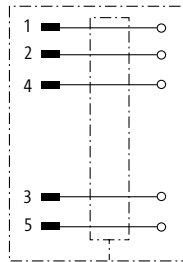

Plage de serrage (Ø câble)

4...6 mm

6...8 mm

4...6 mm

6...8 mm

Brochage

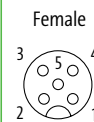
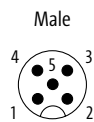

Données techniques

Tension de service

max. 60 V AC/DC

Courant de service par contact

max. 4 A

Section de raccordement

max. 0.75 mm²

Plage de serrage (Ø câble)

4...6 mm

6...8 mm

4...6 mm

6...8 mm

Degré de protection

IP67 lorsqu'enfiché et vissé (EN 60529)

Coffret

Laiton, nickelé

Plage de température

-40...+85 °C

Numéro d'article

Pour connaître la composition de votre article, reportez-vous à la page 3.1.i

7 0 0 0

-

0 0 0

0 0 0 0

1 **Forme**

Renseignement

Autres versions sur demande.

CONNECTEURS RONDS M12

Accessoires de marquage			Réf. art.
	Presse-étoupe de câble à enfiler pour plaquettes d'identification ACS (4 × 18 mm)	Diamètre du câble (4...6.5 mm)	7000-99004-0000000
	Passerelle à clipser pour plaquettes d'identification ACS (4 × 18 mm)	Diamètre du câble (4.2...5.6 mm)	7000-99005-0000000
	pour plaquettes d'identification ACS (4 × 18 mm)	Diamètre du câble (5...7 mm)	7000-99006-0000000
	Étiquette d'identification ACS à marquer soi-même (4 × 18 mm)		7000-99002-0000000
	Bague de couleur M8 / M12		
	jaune sable	pour un moulage non blindé	7000-99301-V011002
	zinc jaune	pour un moulage non blindé	7000-99301-V011018
	rouge orangé	pour un moulage non blindé	7000-99301-V012008
	rouge	pour un moulage non blindé	7000-99301-V013020
	violet	pour un moulage non blindé	7000-99301-V014003
	pourpre	pour un moulage non blindé	7000-99301-V014006
	bleu	pour un moulage non blindé	7000-99301-V015005
	vert	pour un moulage non blindé	7000-99301-V016018
	gris	pour un moulage non blindé	7000-99301-V017035
	blanc	pour un moulage non blindé	7000-99301-V019003
noir	pour un moulage non blindé	7000-99301-V019004	
Accessoires de montage			Réf. art.
	Jeu de clés de montage M12 (0.6 Nm, SW13)	Connecteur M12 surmoulé (standard)	7000-99102-0000000
	Clé dynamométrique M12 (0.6 Nm, SW13)	Connecteur M12 surmoulé (standard)	7000-99109-0000000
	Clé dynamométrique M12 (0.6 Nm, SW17)	Douille M12, à raccorder soi-même (borne guillotine)	7000-99094-0000000
	Clé dynamométrique M12 (0.6 Nm, SW18)	Douille M12, à raccorder soi-même (borne à vis)	7000-99103-0000000
	Clip de fixation M12 Matière plastique		7000-99045-0000000

CONNECTEURS RONDS M12

Accessoires de vissage			Réf. art.
	Adaptateur pour gaine à enclipser pour gaine striée (13 mm)	Diamètre du câble (4...7 mm)	7000-99081-000000
Accessoires de raccordement			Réf. art.
	Support universel modulaire	M8 M12	7000-99801-000000
	Support universel modulaire	M12 Connecteur en Y M12	7000-99811-000000
	Bride mâle M12 avec cordon raccordé 0.2 m droit, codage A, 4 pôles		7000-13501-9710020
	droit, codage A, 5 pôles	DeviceNet, CANopen	7000-13521-9720020
	droit, codage A, 8 pôles		7000-17161-9730020
	Bride femelle M12 avec cordon raccordé 0.2 m droit, codage A, 4 pôles		7000-13541-9710020
	droit, codage A, 5 pôles	DeviceNet, CANopen	7000-13561-9720020
	droit, codage A, 8 pôles		7000-17181-9730020

COUPLEURS EN T ADAPTATEURS POLYVALENTS

- Ligne effilée pour un gain d'espace
- Efforts de câblage minimum
- Nombreuses configurations différentes

COUPLEURS EN T POUR DES INSTALLATIONS DE SYSTÈME PARFAITES

L'automatisation croissante nécessite de nombreux capteurs. Cependant, chaque capteur supplémentaire implique toujours plus de câblage.

L'utilisation de coupleurs en T permet de réduire le nombre de câbles requis et vous pouvez combiner les entrées et sorties en fonction de l'application. Grâce à la conception effilée, il est possible de connecter plusieurs ports M12 à notre module Cube. La clé dynamométrique maniable facilite la pose, même dans des espaces restreints et garantit une étanchéité IP67.

Les coupleurs en T à profil effilé comportent une nouvelle connexion à vis femelle qui rend la connexion encore plus sûre et facile.

Coupleurs en T



Mâle M8
Coupleur en T
Coupleur en T (Nano)

Femelle M8
Coupleur en T
Coupleur en T (Nano)

Page 3.3.1



Mâle M12
Coupleur en T

Femelle M12
Coupleur en T

Page 3.3.2



Femelle M12
Coupleur en T
• Industrial Ethernet

Mâle M12/Femelle M12
Coupleur en T

Page 3.3.4



Mâle de 7/8"
Coupleur en T

Femelle de 7/8"
Coupleur en T

Page 3.3.5

M8 - M8

Coupleurs en T

Mâle droit sur femelle droit



Coupleurs en T (Nano)

Mâle droit sur femelle droit



1	Forme	88611	88621	88602
Homologation		cULus	cULus	
Type		3 pôles	3 pôles	3/4 pôles
		Branchement en parallèle	Branchement série	Fonction répartiteur (ouvert au repos)
Schéma				
Brochage				
Données techniques				
Tension de service		max. 50 V AC/60 V DC		max. 32 V AC/DC
Tension de choc assignée		1.5 kV		0.8 kV
Courant de service par contact		max. 4 A		max. 2 A
Verrouillage des emplacements		Filetage M8 × 1 mm (couple de serrage recommandé 0.4 Nm) autobloquant		Filetage M8 × 1 mm, autobloquant
Degré de protection		IP67 lorsqu'enfiché et vissé (EN 60529)		
Plage de température		-25...+85 °C		-30...+80 °C
Numéro d'article				
<p>Pour connaître la composition de votre article, reportez-vous à la page 3.1.i</p>		7 0 0 0	-	0 0 0
				0 0 0 0
		1	Forme	
Renseignement		Autres versions sur demande.		

COUPLEURS EN T

M12 - M12

Coupleurs en T

Mâle droit sur femelle droit



Homologation: US Listed

Coupleurs en T

1	Forme	41121	41141	41161	41181
Type		5 pôles	5 pôles	4 pôles	5 pôles
		Fonction répartiteur	Branchement en parallèle	Branchement série	Fonction répartiteur
		(ouvert au repos)			(ouvert au repos)
Schéma					
Brochage					
Données techniques					
Tension de service		max. 60 V AC/DC			
Tension de fonctionnement (listé UL)		30 V AC/DC			
Tension de choc assignée		1.5 kV			
Courant de service par contact		max. 4 A			
Groupe de matériaux isolants		IEC 60664-1, category I			
Verrouillage des emplacements		Filetage M12 x 1 mm (couple de serrage recommandé 0.6 Nm) autobloquant			
Degré de protection		IP67 lorsqu'enfiché et vissé (EN 60529)			
Matériau verrouillage		Zinc moulé sous pression, nickelé mat			
Plage de température		-25...+85 °C			
Numéro d'article					
Pour connaître la composition de votre article, reportez-vous à la page 3.1.i		<u>7 0 0 0</u>	-	<u>0 0 0</u>	<u>0 0 0 0</u>
		1	Forme		
Renseignement		Autres versions sur demande.			

COUPLEURS EN T

M12 - M12

Coupleurs en T (étroit)

Mâle droit sur femelle droit



Coupleurs en T (étroit)

Mâle droit sur femelle droit avec LED



Homologation: US Listed

1	Forme	41131	41151	41191	41135
Type		5 pôles	5 pôles	5 pôles	5 pôles avec 3 × LED (PNP)
Fonction répartiteur		Fonction répartiteur (ouvert au repos)	Branchement en parallèle	Fonction répartiteur (ouvert au repos)	Fonction répartiteur (ouvert au repos)
Schéma					
Brochage					
Données techniques					
Tension de service		max. 60 V AC/DC			24 V DC ±25%
Tension de fonctionnement (listé UL)		30 V AC/DC			30 V DC
Tension de choc assignée		1.5 kV			0.8 kV
Courant de service par contact		max. 4 A			
Verrouillage des emplacements		Filetage M12 × 1 mm (couple de serrage recommandé 0.6 Nm) autobloquant			
Degré de protection		IP67 lorsqu'enfiché et vissé (EN 60529)			
Plage de température		-25...+85 °C			
Numéro d'article					
Pour connaître la composition de votre article, reportez-vous à la page 3.1.i		<u>7 0 0 0</u>	-	<u>0 0 0</u>	<u>0 0 0 0</u>
		1 Forme			
Renseignement		Autres versions sur demande.			

Coupleurs en T

COUPLEURS EN T

Industrial Ethernet

– M12 - M12

Coupleurs en T

Femelle droit vers mâle/femelle droit



Coupleurs en T

Femelle droit sur femelle droit



1 Forme

47301

47311

Type

4/8 pôles, blindé

4/8 pôles, blindé

Codage Y, codage D

Codage Y, codage D

Fonction répartiteur (ouvert au repos)

Fonction répartiteur (ouvert au repos)

Schéma

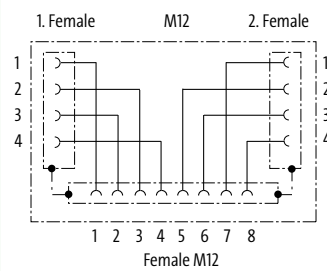
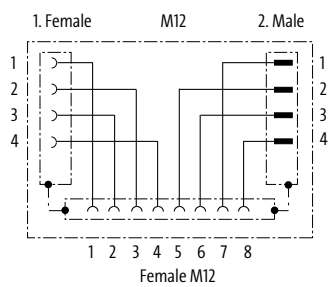

Brochage

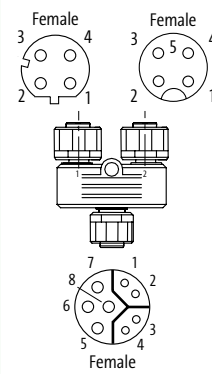
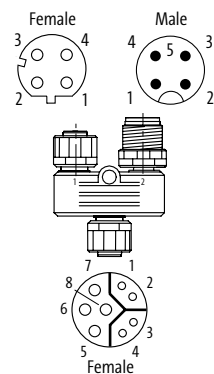

Données techniques

Tension de service	max. 30 V DC
Tension de choc assignée	0.8 kV
Courant de service par contact	4 A (Puissance), 0.5 A (Données)
Groupe de matériaux isolants	IEC 60664-1, category I
Paramètres de transmission	CAT5, Class D (ISO/IEC 11801:2002), (EN 50173-1)
Débits de transmission	100 Mbit/s Full Duplex max.
Verrouillage des emplacements	Filetage M12 x 1 mm (couple de serrage recommandé 0.6 Nm) autobloquant
Degré de protection	IP54 lorsqu'enfiché et vissé (EN 60529)
Matériau verrouillage	Zinc moulé sous pression, nickelé mat
Plage de température	-25...+85 °C

Numéro d'article

Pour connaître la composition de votre article, reportez-vous à la page 3.1.i

7 0 0 0

- - - - -

0 0 0

0 0 0 0

1 Forme

Renseignement

Autres versions sur demande.

COUPLEURS EN T

7/8" - 7/8"

Coupleurs en T

Femelle droit vers mâle/femelle droit



1 Forme 50061

Type 5 pôles

Branchement en parallèle

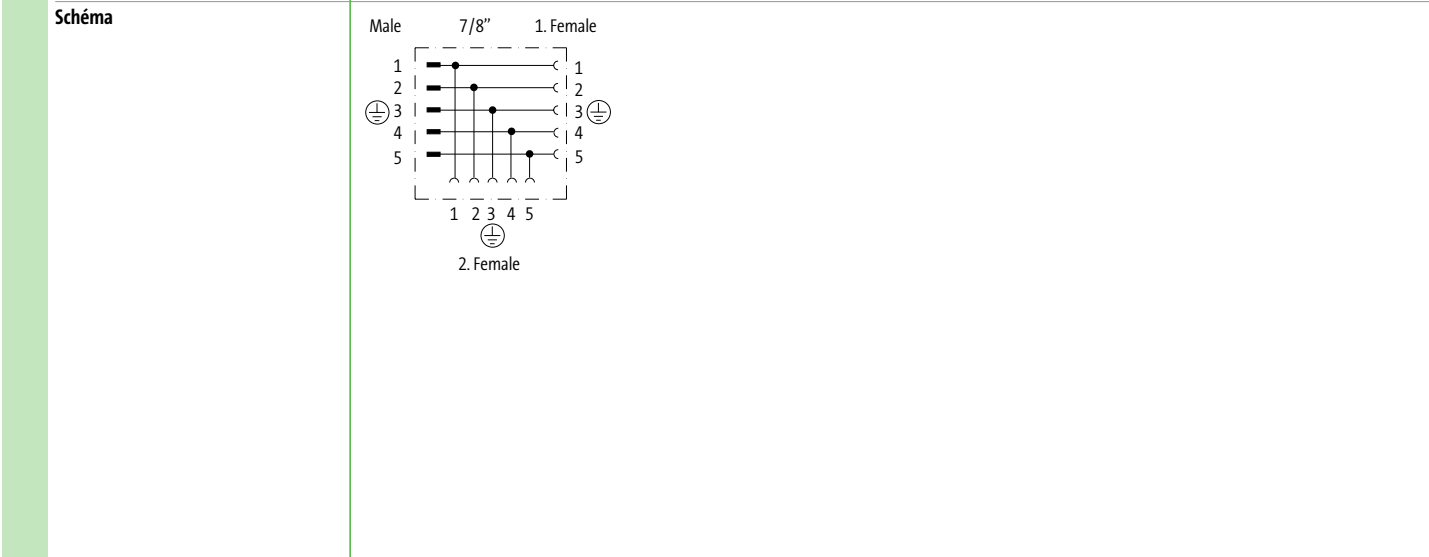

Brochage

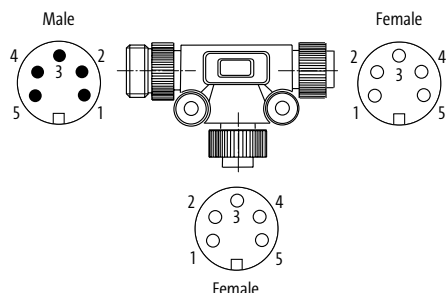

Données techniques

Tension de service	max. 50 V AC/DC
Courant de service par contact	max. 8 A
Degré de protection	IP67 lorsqu'enfiché et vissé (EN 60529)
Matériau verrouillage	Zinc moulé sous pression
Plage de température	-20...+80 °C

Numéro d'article

Pour connaître la composition de votre article, reportez-vous à la page 3.1.i

7 0 0 0 - 5 0 0 6 1 - 0 0 0 0 0 0

1 Forme

Renseignement

Autres versions sur demande.

Coupleurs en T

COUPLEURS EN T

Accessoires de montage			Réf. art.
	Plaque de maintien pour raccords en T M12 (SlimLine)	avec kit de fixation	7000-99062-000000
	Support de montage		7000-99063-000000



CONNECTEUR MÂLE À BRIDE ADAPTABLES SUR TOUT

- Fils surmoulés PVC ou PP
- Protection antitorsion garantissant un assemblage facile
- Montage avant et arrière

GAMME COMPLETE EQUIPEE EN FONCTION DES BESOINS DU CLIENT

Murrelektronik dispose d'une large gamme de connecteurs à brides M12 et propose des solutions pour toutes sortes de applications. Les composants encapsulés garantissent un haut niveau de protection contre les courts-circuits. En outre, la protection anti-rotation intégrée rend l'installation très facile.

Pour les connecteurs à bride spéciaux, notamment les versions en acier inoxydable V4A présentant une conception hygiénique spéciale pour les applications agroalimentaires, voir la **boutique en ligne** murrelektronik.com

M8



Mâle/femelle

- 3 pôles
- 4 pôles

Page 3.4.1

M12



Mâle/femelle

- 3 pôles
- 4 pôles
- 5 pôles
- 8 pôles

Page 3.4.2



Système en entrée de l'armoire de commande Mâle/femelle (blindé)

- 5 pôles
- 6 pôles
- 8 pôles

Page 3.4.12

Power

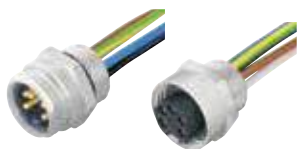

7/8"

Mâle/femelle

- 5 pôles

Page 3.4.4



M12 Power

Mâle/femelle

- 4 pôles
- 5 pôles

Page 3.4.5



MQ15 X-Power

Mâle/femelle

- 4 pôles
- 6 pôles

Page 3.4.8



MQ15 X-Power

Mâle/femelle (boîtier blindé)

- 4 pôles
- 6 pôles

Page 3.4.10

CONNECTEUR MÂLE À BRIDE

Avec cordon raccordé

- M8

Bride mâle

Montage paroi avant



Connecteur à bride

Montage paroi avant



Homologation:

1	Forme	08552	08562	08571	08581
Type		3 pôles	4 pôles	3 pôles	4 pôles
Schéma					
Brochage		Male 	Male 	Female 	Female
2	Fils				
Section des conducteurs 0.25 mm ²		multicolore	multicolore	multicolore	multicolore
PP		970	969	970	969
PVC		910	911	910	911
Écrou hexagonal M8 x 0.5		7000-08591-0000000			
3	Longueur de fils				
0.2 m		0020			
0.5 m		0050			
1.0 m		0100			
Données techniques					
Tension de service		max. 50 V AC/60 V DC			
Degré de protection		IP67 lorsqu'enfiché et vissé (EN 60529)			
Plage de température		-25...+85 °C			
Numéro d'article					
Pour connaître la composition de votre article, reportez-vous à la page 3.1.i		7 0 0 0 - - - - -			
		1	2	3	
		Forme	Fils	Longueur de fils	
Renseignement		Autres versions sur demande.			

Connecteur mâle à bride

CONNECTEUR MÂLE À BRIDE

Avec cordon raccordé

- M12

Bride mâle

Montage paroi avant



Homologation:

Connecteur mâle à bride

1	Forme	13501	13521	17161
Type		4 pôles	5 pôles	8 pôles
Schéma			<p>(* for cable type 902 and 972)</p>	
Brochage		<p>Male</p>	<p>Male</p>	<p>Male</p>
2	Fils			
Section des conducteurs 0.34 mm ²		multicolore	multicolore	multicolore
PUR			975 (972)	
PVC		901	902	
PP		971		
Section des conducteurs 0.25 mm ²				
PP				973
PVC				903
Écrou hexagonal M16 × 1.5		7000-13581-0000000		
3	Longueur de fils			
0.2 m		0020		
0.5 m		0050		
1.0 m		0100		
Données techniques				
Tension de service		max. 250 V AC/DC	max. 125 V AC/DC	max. 30 V AC/DC
Degré de protection		IP67 lorsqu'enfiché et vissé (EN 60529)		
Plage de température		-25...+85 °C		
Numéro d'article				
<p>Pour connaître la composition de votre article, reportez-vous à la page 3.1.i</p>		<p><u>7 0 0 0</u> - - - - -</p>		
		1	2	3
		Forme	Fils	Longueur de fils
Renseignement		Autres versions sur demande.		

CONNECTEUR MÂLE À BRIDE

Avec cordon raccordé

– M12

Connecteur à bride

Montage paroi avant



Homologation:

1	Forme	13541	13561	17181
Type		4 pôles	5 pôles	8 pôles
Schéma			<p>(* for cable type 902, 972)</p>	
Brochage		Female 	Female 	Female
2	Fils			
	Section des conducteurs 0.34 mm ²	multicolore	multicolore	multicolore
	PUR		975 (972)	
	PVC	901	902	
	PP	971		
	Section des conducteurs 0.25 mm ²			
	PP			973
	PVC			903
3	Longueur de fils			
	0.2 m	0020		
	0.5 m	0050		
	1.0 m	0100		
	Données techniques			
	Tension de service	max. 250 V AC/DC	max. 125 V AC/DC	max. 30 V AC/DC
	Degré de protection	IP67 lorsqu'enfiché et vissé (EN 60529)		
	Plage de température	-25...+85 °C		
	Numéro d'article			
	Pour connaître la composition de votre article, reportez-vous à la page 3.1.i	<div style="text-align: center;"> 7 0 0 0 - - - - - </div>		
		1 Forme	2 Fils	3 Longueur de fils
	Renseignément	Autres versions sur demande.		

Connecteur mâle à bride

CONNECTEUR MÂLE À BRIDE

Avec cordon raccordé

- 7/8"

Bride mâle

Montage paroi avant



Connecteur à bride

Montage paroi avant



1 Forme

78341

78381

Type
Schéma

5 pôles

5 pôles

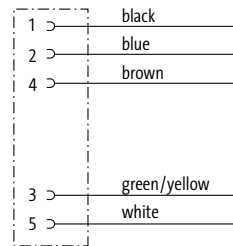
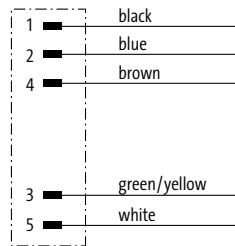

Brochage

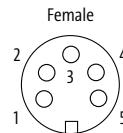
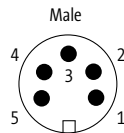

2 Fils

5 x AWG18

multicolore

multicolore

PVC

978

978

Écrou hexagonal PG 13.5

7000-78391-0000000

3 Longueur de fils

0.2 m

0020

0.5 m

0050

1.0 m

0100

Données techniques

Tension de service

max. 300 V AC/DC

Degré de protection

IP68 lorsque état enfiché et vissé (EN 60529)

Plage de température

-25...+85 °C

Numéro d'article

Pour connaître la composition de votre article, reportez-vous à la page 3.1.i

7 0 0 0 - - - - -

1 Forme

2 Fils

3 Longueur de fils

Renseignement

Autres versions sur demande.

Connecteur mâle à bride

CONNECTEUR MÂLE À BRIDE

Avec cordon raccordé

– M12 Power

Homologation: 

Bride mâle

Montage paroi avant



Connecteur à bride

Montage paroi avant

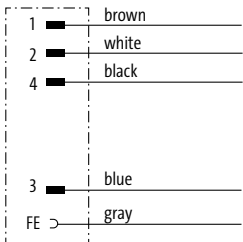
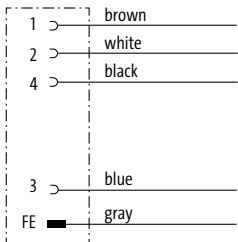
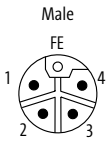
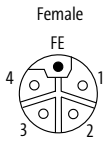

1		P 4 2 8 1	P 4 2 9 1
Type		5 pôles	5 pôles
		M12, codage L	M12, codage L
Schéma			
Brochage		<p>Male</p> 	<p>Female</p> 
2 Fils			
	Section des conducteurs 1.5 mm ²	multicolore	multicolore
	PUR	980	980
3 Longueur de fils			
	0.2 m	0020	
	0.5 m	0050	
	1.0 m	0100	
Données techniques			
	Tension de service	max. 63 V AC/DC	
	Degré de protection	IP65 et IP67 lorsque état enfiché et vissé (EN 60529)	
	Plage de température	-25...+85 °C, suivant le câble raccordé	
Numéro d'article			
	Pour connaître la composition de votre article, reportez-vous à la page 3.1.i	<p style="text-align: center;">7 0 0 0 - - - - -</p>	
		1 Forme	2 Fils
			3 Longueur de fils
Renseignement		Autres versions sur demande.	

Connecteur mâle à bride

CONNECTEUR MÂLE À BRIDE

Avec cordon raccordé

– M12 Power

Homologation: 

Bride mâle

Montage paroi avant



Connecteur à bride

Montage paroi avant



1 Forme

P 6281

P 6291

Type

4 pôles

4 pôles

Schéma

Codage S

Codage S

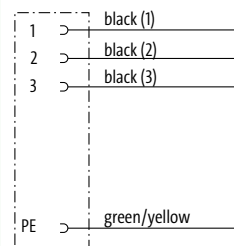
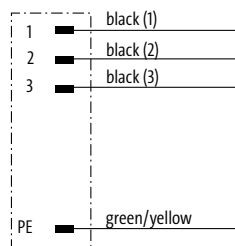

Brochage

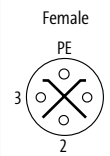
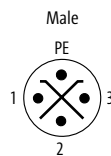

2 Fils

Section des conducteurs 1.5 mm²
mPPE

multicolore
940

multicolore
940

3 Longueur de fils

0.2 m **0020**
0.5 m **0050**
1.0 m **0100**
1.5 m **0150**

Données techniques

Tension de service max. 630 V AC/DC
Degré de protection IP67 lorsqu'enfiché et vissé (EN 60529)
Plage de température -40...+85 °C, suivant le câble raccordé

Numéro d'article

Pour connaître la composition de votre article, reportez-vous à la page 3.1.i

7 0 0 0 - - - - -

1 Forme

2 Fils

3 Longueur de fils

Renseignement

Autres versions sur demande.

CONNECTEUR MÂLE À BRIDE

Avec cordon raccordé

– MQ15 X-Power

Bride mâle

Montage paroi avant



Connecteur mâle à bride

1	Forme	P 8181	P 8081	P 8081
Type		6 pôles max. 16 A (Power); max. 10 A (Signal)	4 pôles Courant de service : max. 13 A	4 pôles Courant de service : max. 16 A
Schéma				
Brochage				
2	Fils			
	Section des conducteurs 2.5 mm ²	multicolore	multicolore	multicolore
	PVC (UL)	P80		P82
	Section des conducteurs 1.5 mm ²			
	PVC (UL)		P81	
3	Longueur de fils			
	0.25 m	0025		
	0.5 m	0050		
	1.0 m	0100		
	Données techniques			
	Tension de service	max. 600 V AC (Power); max. 63 V AC/DC (Signal)	max. 600 V AC	
	Degré de protection	IP67 lorsqu'enfiché et vissé (EN 60529)		
	Plage de température	-40...+70 °C, suivant le câble raccordé		
	Numéro d'article			
	Pour connaître la composition de votre article, reportez-vous à la page 3.1.i	7 0 0 0 - - - - -		
		1	Forme	2
				3
				Longueur de fils
	Renseignement	Autres versions sur demande.		

CONNECTEUR MÂLE À BRIDE

Avec cordon raccordé

– MQ15 X-Power

– boîtier blindé

Bride mâle

Montage paroi avant



1	Forme	P 8381	P 8281	P 8281
Type		6 pôles max. 16 A (Power); max. 10 A (Signal)	4 pôles Courant de service : max. 13 A	4 pôles Courant de service : max. 16 A
Schéma				
Brochage				
2	Fils			
	Section des conducteurs 2.5 mm ²	multicolore	multicolore	multicolore
	PVC (UL)	P80		P82
	Section des conducteurs 1.5 mm ²			
	PVC (UL)		P81	
3	Longueur de fils			
	0.25 m	0025		
	0.5 m	0050		
	1.0 m	0100		
	Données techniques			
	Tension de service	max. 600 V AC (Power); max. 63 V AC/DC (Signal)	max. 600 V AC	
	Degré de protection	IP67 lorsqu'enfiché et vissé (EN 60529)		
	Plage de température	-40...+90 °C, suivant le câble raccordé		
	Numéro d'article			
	Pour connaître la composition de votre article, reportez-vous à la page 3.1.i	<div style="border: 1px solid black; padding: 5px; display: flex; justify-content: space-around;"> 7 0 0 0 - ----- - ----- </div>		
		1	Forme	2
				3
				Longueur de fils
	Renseignement	Autres versions sur demande.		

Connecteur mâle à bride

CONNECTEUR MÂLE À BRIDE

Avec cordon raccordé

– MQ15 X-Power

– boîtier blindé

Connecteur à bride

Montage paroi avant

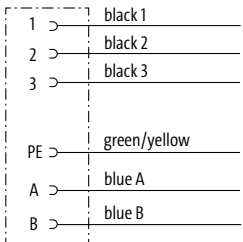
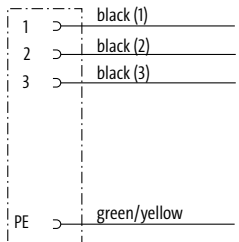
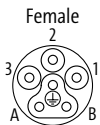
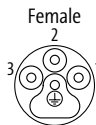

1	Forme	P 8391	P 8291	P 8291
Type		6 pôles max. 16 A (Power); max. 10 A (Signal)	4 pôles Courant de service : max. 13 A	4 pôles Courant de service : max. 16 A
Schéma				
Brochage		Female 	Female 	
2	Fils			
	Section des conducteurs 2.5 mm ²	multicolore	multicolore	multicolore
	PVC (UL)	P80		P82
	Section des conducteurs 1.5 mm ²			
	PVC (UL)		P81	
3	Longueur de fils			
	0.25 m	0025		
	0.5 m	0050		
	1.0 m	0100		
	Données techniques			
	Tension de service	max. 600 V AC (Power); max. 63 V AC/DC (Signal)	max. 600 V AC	
	Degré de protection	IP67 lorsqu'enfiché et vissé (EN 60529)		
	Plage de température	-40...+90 °C, suivant le câble raccordé		
	Numéro d'article			
	Pour connaître la composition de votre article, reportez-vous à la page 3.1.i	7 0 0 0 - - - - -		
		1	2	3
		Forme	Fils	Longueur de fils
	Renseignement	Autres versions sur demande.		

CONNECTEUR MÂLE À BRIDE

Traversée d'armoire électrique

– M12 - M12

Mâle/femelle



Connecteur mâle à bride

1	Forme	4 2 1 1 1	4 4 1 1 1	4 6 1 1 1	4 8 1 1 1
Type		5 pôles, blindé	5 pôles, blindé Codage B	6 pôles, blindé	8 pôles, blindé
Schéma					
Brochage		<div style="display: flex; justify-content: space-around;"> <div>Male </div> <div>Female </div> </div>	<div style="display: flex; justify-content: space-around;"> <div>Male </div> <div>Female </div> </div>	<div style="display: flex; justify-content: space-around;"> <div>Male </div> <div>Female </div> </div>	<div style="display: flex; justify-content: space-around;"> <div>Male </div> <div>Female </div> </div>
Données techniques					
Tension de service		max. 60 V AC/DC		max. 30 V AC/DC	
Tension de choc assignée		1.5 kV		0.8 kV	
Courant de service par contact		max. 4 A			max. 2 A
Groupe de matériaux isolants		IEC 60664-1, category I			
Codage		Codage A	Codage B	Codage A	
Verrouillage des emplacements		Filetage M12 × 1 mm (couple de serrage recommandé 0.6 Nm) autobloquant			
Degré de protection		IP65 et IP67 lorsque état enfiché et vissé (EN 60529)			
Matériau		Laiton, nickelé			
Plage de température		-25...+85 °C			
Numéro d'article					
Pour connaître la composition de votre article, reportez-vous à la page 3.1.i		<u>7 0 0 0</u>	-	<u>0 0 0</u>	<u>0 0 0 0</u>
		1 Forme			
Renseignement		Autres versions sur demande.			

CONNECTEUR MÂLE À BRIDE

Traversée d'armoire électrique

– M12 - M12

EtherCAT EtherNet/IP

Mâle/femelle





Femelle/femelle



1	Forme	47281	44611	51521
Type		8 pôles, blindé	4 pôles, blindé	8 pôles, blindé
		Codage Y	Codage D	Codage X
Schéma				
Brochage		Male Female	Female Female	Female Female
Données techniques				
Tension de service		max. 30 V DC	max. 60 V AC/DC	max. 50 V AC/60 V DC
Tension de choc assignée		0.8 kV		
Courant de service par contact		max. 6 A	max. 4 A	max. 0.5 A
Courant de service par contact (Signal)		max. 0.5 A	–	
Groupe de matériaux isolants		IEC 60664-1, category I	–	IEC 60664-1, category III
Paramètres de transmission		CAT5, Class D (ISO/IEC 11801:2002), (EN 50173-1)		CAT6, Class EA (ISO/IEC 11801:2002), (EN 50173-1)
Débits de transmission		100 Mbit/s Full Duplex max.		GIGABIT
Codage		Codage Y	Codage D	Codage X
Verrouillage des emplacements		Filetage M12 × 1 mm (couple de serrage recommandé 0.6 Nm) autobloquant		Filetage M12 × 1 mm
Raccord presse-étoupe		M16 (SW19)		
Degré de protection		IP65 et IP67 lorsque état enfiché et vissé (EN 60529)	IP67 lorsqu'enfiché et vissé (EN 60529)	
Matériau		Laiton, nickelé		
Plage de température		-25...+85 °C		-40...+85 °C
Numéro d'article				
Pour connaître la composition de votre article, reportez-vous à la page 3.1.i		<u>7 0 0 0</u> - _____ - <u>0 0 0</u>		<u>0 0 0 0</u>
		1	Forme	
Renseignement		Autres versions sur demande.		

CONNECTEUR MÂLE À BRIDE

Accessoires de raccordement			Réf. art.
	Tôle de blindage	Unité de conditionnement : 1 000 pièces	7000-99951-000000
	Capuchon de protection Bride mâle M8 Bride mâle M12	Unité de conditionnement : 10 pièces	7000-99901-000000
	Capuchon de protection Bride femelle M8 Bride femelle M12	Unité de conditionnement : 10 pièces Unité de conditionnement : 10 pièces	7000-99911-000000 7000-99931-000000

Connecteur mâle à bride

CONNECTEURS RONDS MQ12

LA SOLUTION INTELLIGENTE

- Système de connexion rapide efficace
- Permet une réduction du temps de pose de 80%
- Enfichez, tournez ¼ de tour, c'est fait !

COMPATIBLE, RAPIDE ET SÛR

Simplement intelligent : notre système de connexion rapide ne nécessite aucun changement sur le côté capteur. MQ12 est entièrement compatible et échangeable avec l'ensemble des systèmes standard.

Toujours plus de caractéristiques :

- S'adapte sur tous les capteurs et systèmes de distributeur existants
- Résistance élevée aux chocs et vibrations
- Étanchéité IP67



Système de connexion
rapide efficace de
Murrelektronik

Avec sortie fils

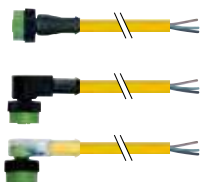

Femelle MQ12

- Droit
- 90°
- 90° avec LED

Page 3.5.1

Câbles de liaison



Mâle MQ12

- Droit

Femelle MQ12

- Droit
- 90°
- 90° avec LED

Page 3.5.3

Connecteurs à câbler



Technologie autodénudante (IDC)

Mâle/femelle MQ12

- Droit

Page 3.5.5

CONNECTEURS RONDS MQ12

Avec extrémité de câble libre

- M12

Femelle
droit





Femelle
90°

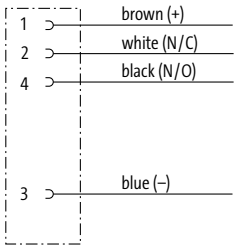

Homologation: 

* uniquement les produits avec câble homologué UL/CSA

1	Forme	12221	12341
	Type	4 pôles	4 pôles
	Schéma		
	Brochage	<p>Female</p> 	
2	Type de câble	Couleur de gaine	Couleur de gaine
	Section des conducteurs 0.34 mm ²	jaune gris noir	jaune gris noir
	PVC (UL/CSA)	014 214 614	014 214 614
	PUR/PVC (UL/CSA)	024 224 624	024 224 624
	PUR (UL/CSA), robots/Ctracks	034 234 634	034 234 634
3	Longueur de câble		
	1.5 m	0150	
	3.0 m	0300	
	5.0 m	0500	
	7.5 m	0750	
	10.0 m	1000	
	Données techniques		
	Tension de service	max. 250 V AC/DC	
	Degré de protection	IP65 et IP67 lorsque état enfiché et vissé (EN 60529)	
	Plage de température	-25...+85 °C, suivant le câble raccordé	
	Numéro d'article		
	Pour connaître la composition de votre article, reportez-vous à la page 3.1.i	<p>7 0 5 0 - - - - -</p>	
		1 Forme	2 Type de câble
			3 Longueur de câble
	Renseignement	Autres versions sur demande. Longueurs de câble différentes jusqu'à 2 m commandables par pas de 0.2 m, par pas de 0.5 m à partir de 2 m.	

CONNECTEURS RONDS MQ12

Avec extrémité de câble libre

- M12

Homologation: 

* uniquement les produits avec câble homologué UL/CSA

Femelle

90° avec LED



1 Forme

12421

Type

4 pôles avec 3 × LED (PNP)
(NPN) sur demande

Schéma

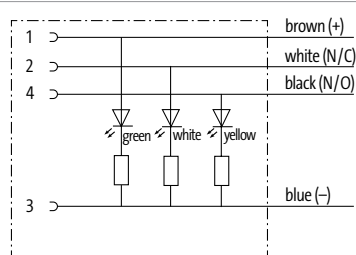

Brochage

Female



2 Type de câble

Couleur de gaine

Section des conducteurs 0.34 mm²

	jaune	gris	noir
PVC (UL/CSA)	014	214	614
PUR/PVC (UL/CSA)	024	224	624
PUR (UL/CSA), robots/Ctracks	034	234	634

3 Longueur de câble

1.5 m	0150
3.0 m	0300
5.0 m	0500
7.5 m	0750
10.0 m	1000

Données techniques

Tension de service	24 V DC ±25%
Degré de protection	IP65 et IP67 lorsque état enfiché et vissé (EN 60529)
Plage de température	-25...+85 °C, suivant le câble raccordé

Numéro d'article

Pour connaître la composition de votre article, reportez-vous à la page 3.1.i

7 0 5 0

- 1 2 4 2 1 -

1 Forme

2 Type de câble

3 Longueur de câble

Renseignement

Autres versions sur demande. Longueurs de câble différentes jusqu'à 2 m commandables par pas de 0.2 m, par pas de 0.5 m à partir de 2 m.

CONNECTEURS RONDS MQ12

Câbles de liaison

– M12 - M12

Mâle
droit

Femelle
droit

Mâle
droit

Femelle
90°



1 Forme

4 0 0 2 1

4 0 1 2 1

Type

4 pôles

4 pôles

Schéma

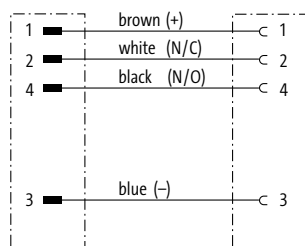

Brochage

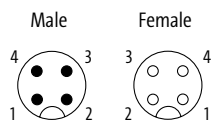

2 Type de câble

Couleur de gaine

Couleur de gaine

Section des conducteurs 0.34 mm²

PVC (UL/CSA)

PUR/PVC (UL/CSA)

PUR (UL/CSA), robots/Ctracks

jaune	gris	noir	jaune	gris	noir
014	214	614	014	214	614
024	224	624	024	224	624
034	234	634	034	234	634

3 Longueur de câble

0.3 m

0030

0.6 m

0060

1.0 m

0100

1.5 m

0150

2.0 m

0200

Données techniques

Tension de service

max. 250 V AC/DC

Degré de protection

IP65 et IP67 lorsque état enfiché et vissé (EN 60529)

Plage de température

-25...+85 °C, suivant le câble raccordé

Numéro d'article

Pour connaître la composition de votre article, reportez-vous à la page 3.1.i

7 0 5 0 - - - - -

1 Forme

2 Type de câble

3 Longueur de câble

Renseignement

Autres versions sur demande. Longueurs de câble différentes jusqu'à 2 m commandables par pas de 0.2 m, par pas de 0.5 m à partir de 2 m.

CONNECTEURS RONDS MQ12

Câbles de liaison

– M12 - M12

Mâle

droit

Femelle

90° avec LED



1 Forme

40341

Type

4 pôles avec 3 × LED (PNP)

(NPN) sur demande

Schéma

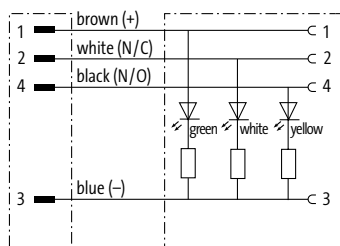

Brochage

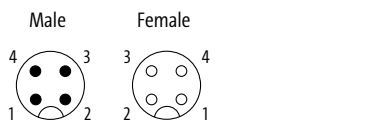

2 Type de câble

Couleur de gaine

Section des conducteurs 0.34 mm²

	jaune	gris	noir
PVC (UL/CSA)	014	214	614
PUR/PVC (UL/CSA)	024	224	624
PUR (UL/CSA), robots/Ctracks	034	234	634

3 Longueur de câble

0.3 m	0030
0.6 m	0060
1.0 m	0100
1.5 m	0150
2.0 m	0200

Données techniques

Tension de service	24 V DC ±25%
Degré de protection	IP65 et IP67 lorsque état enfiché et vissé (EN 60529)
Plage de température	-25...+85 °C, suivant le câble raccordé

Numéro d'article

Pour connaître la composition de votre article, reportez-vous à la page 3.1.i

7 0 5 0 - **4 0 3 4 1** - _ _ _ _

1 Forme **2** Type de câble **3** Longueur de câble

Renseignement

Autres versions sur demande. Longueurs de câble différentes jusqu'à 2 m commandables par pas de 0.2 m, par pas de 0.5 m à partir de 2 m.

CONNECTEURS RONDS MQ12

À raccorder soi-même

– M12

– Bornes guillotines

Mâle
droit



Femelle
droit



1	Forme	12461	12481	12581	12601
Type		3 pôles	4 pôles	3 pôles	4 pôles
Schéma					
Section de raccordement		0.25...0.5 mm ²			
Brochage		Male 	Male 	Female 	Female
Données techniques					
Tension de service		max. 32 V AC/DC			
Tension de choc assignée		0.8 kV			
Courant de service par contact		max. 4 A			
Groupe de matériaux isolants		IEC 60664-1, category II			
Section de raccordement		0.25...0.5 mm ² (diamètre des fils individuels min. 0.1 mm)			
Plage de serrage (Ø câble)		4...5.1 mm			
Isolation des conducteurs		PVC, PP, TPE			
Ø extérieur des fils		1.2...1.6 mm			
Degré de protection		IP67 lorsqu'enfiché et vissé (EN 60529)			
Plage de température		-25...+85 °C			
Numéro d'article					
Pour connaître la composition de votre article, reportez-vous à la page 3.1.i		<u>7</u> <u>0</u> <u>5</u> <u>0</u>	-	<u>0</u> <u>0</u> <u>0</u>	<u>0</u> <u>0</u> <u>0</u> <u>0</u>
		1 Forme			
Renseignement					
		Autres versions sur demande.			

CONNECTEURS RONDS MQ12

À raccorder soi-même

– M12

– Bornes guillotines

Mâle
droit



Femelle
droit



1 Forme

12521

12641

Type

4 pôles

4 pôles

Schéma

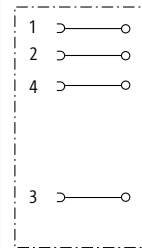
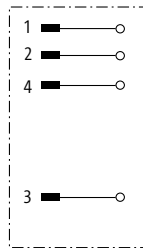

Section de raccordement

0.5...1.0 mm²

Brochage

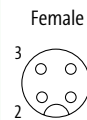
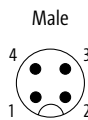

Données techniques

Tension de service	max. 250 V AC/DC
Tension de choc assignée	2.5 kV
Courant de service par contact	max. 4 A
Groupe de matériaux isolants	IEC 60664-1, category III
Section de raccordement	0.5...1.0 mm ² (diamètre des fils individuels min. 0.1 mm)
Plage de serrage (Ø câble)	5.5...8 mm
Isolation des conducteurs	PVC, PP, TPE
Ø extérieur des fils	1.6...2.0 mm
Degré de protection	IP67 lorsqu'enfiché et vissé (EN 60529)
Plage de température	-25...+85 °C

Numéro d'article

Pour connaître la composition de votre article, reportez-vous à la page 3.1.i

7 0 5 0

-

0 0 0

0 0 0 0

1 Forme

Renseignement

Autres versions sur demande.

Accessoires de marquage			Réf. art.	
	Presse-étoupe de câble à enfiler pour plaquettes d'identification ACS (4 × 18 mm)	Diamètre du câble (4...6.5 mm)	7000-99004-0000000	
	Passerelle à clipser pour plaquettes d'identification ACS (4 × 18 mm) pour plaquettes d'identification ACS (4 × 18 mm)	Diamètre du câble (4.2...5.6 mm) Diamètre du câble (5...7 mm)	7000-99005-0000000 7000-99006-0000000	
	Étiquette d'identification ACS à marquer soi-même (4 × 18 mm)		7000-99002-0000000	
	Bague de couleur M8 / M12 jaune sable zinc jaune rouge orangé rouge violet pourpre bleu vert gris blanc noir	pour un moulage non blindé pour un moulage non blindé pour un moulage non blindé pour un moulage non blindé pour un moulage non blindé pour un moulage non blindé pour un moulage non blindé pour un moulage non blindé pour un moulage non blindé pour un moulage non blindé	7000-99301-V011002 7000-99301-V011018 7000-99301-V012008 7000-99301-V013020 7000-99301-V014003 7000-99301-V014006 7000-99301-V015005 7000-99301-V016018 7000-99301-V017035 7000-99301-V019003 7000-99301-V019004	
	Accessoires de vissage			Réf. art.
		Adaptateur pour gaine à enclipser pour gaine striée (13 mm)	Diamètre du câble (4...7 mm)	7000-99081-0000000



CONNECTEURS POUR BUS TERRAIN

- Large gamme de connecteurs M8, M12 et RJ45
- Blindage 360°
- Câbles flexibles

DE AS-INTERFACE À ETHERNET PROFIBUS ET PLUS ...

Murrelektronik propose des accessoires de connexion pour les produits de bus de terrain. En plus des connecteurs M12 et RJ45 câblables sur le terrain, nous disposons d'une large gamme de modèles pré-câblés et surmoulés. Le mécanisme de verrouillage à 15° et le surmoulage en PUR garantissent tous deux une connexion conforme à la norme IP65/67, ce qui rend les connecteurs adaptés à de nombreux environnements industriels difficiles.



PROFIBUS



Avec sortie fils

M12 mâle/femelle (blindé)
• Droit/90°

Page 3.6.1

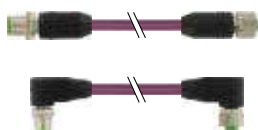

Câbles de liaison

M12 mâle – M12 femelle (blindé)
• Droit/90°

Page 3.6.3

DeviceNet, CANopen



Avec sortie fils

M12 mâle/femelle
• Droit/90°

Page 3.6.4

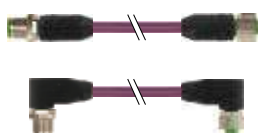

Câbles de liaison

M12 mâle – M12 femelle
• Droit/90°

Page 3.6.6

EtherNet, EtherCAT, PROFINET

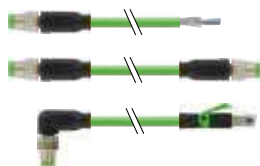

Avec sortie fils

M8 mâle/femelle (blindé)

• Droit/90°

Câbles de liaison

M8 mâle – M8 mâle/M8 femelle/RJ45 mâle (blindé)

• Droit/90°

Page 3.6.7



Avec sortie fils

M8 femelle

• Droit/90°

Câbles de liaison

M8 mâle – M8 femelle

• Droit/90°

Page 3.6.10

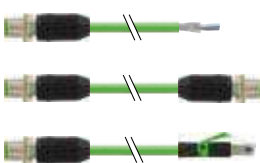

Avec sortie fils

M12 mâle/M12 femelle (blindé)

• Droit/90°

Câbles de liaison

M12 mâle – M12 mâle/M12 femelle/RJ45 mâle (blindé)

• Droit/90°

Page 3.6.12

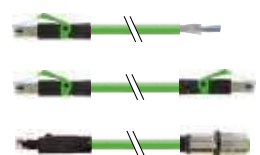

Avec sortie fils

RJ45 mâle (blindé)

• Droit/90°

Câbles de liaison

RJ45 mâle – RJ45 mâle/M12 femelle bride (blindé)

• Droit/90°

Page 3.6.21

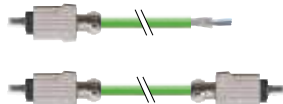

Avec sortie fils

RJ45 mâle Push Pull Power

• Droit

Câbles de liaison

RJ45 mâle Push Pull Power – RJ45 mâle Push Pull Power

• Droit

Page 3.6.26

Cube67

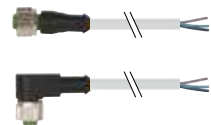

Avec sortie fils

M12 femelle

• Droit/90°

Page 3.6.28

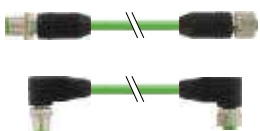

Câbles de liaison

M12 mâle – M12 femelle (blindé)

• Droit/90°

Page 3.6.29

Interface AS

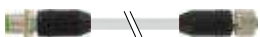

Câbles de liaison
pour MASI68

M12 mâle – M12 femelle

• Droit

Page 3.6.30

CONNECTEURS POUR BUS DE TERRAIN

PROFIBUS

– avec extrémité de câble libre M12



* uniquement les produits avec câble homologué UL/CSA

Mâle

droit



Mâle

90°



1		Forme	14051	14081
Type		2 pôles, blindé		2 pôles, blindé
		Codage B		Codage B
Schéma				
Brochage		<p>Male</p>		
2		Type de câble	Couleur de gaine	Couleur de gaine
		1x2x0.25 mm ²	violet	violet
		PUR (UL/CSA), C-tracks	841	841
		PUR (UL/CSA), Highspeed C-track	840	840
		PUR (UL/CSA), Torsion	843	843
		PVC (UL), C-tracks	850	850
		Résistance de terminaison M12 (mâle)	7000-14041-0000000	
		Traversée d'armoire électrique M12	7000-44111-0000000	
3		Longueur de câble		
		1.5 m	0150	
		3.0 m	0300	
		5.0 m	0500	
		7.5 m	0750	
		10.0 m	1000	
Données techniques				
		Tension de service	max. 60 V AC/DC	
		Degré de protection	IP65, IP66K, IP67 lorsqu'enfiché et vissé (EN 60529)	
		Plage de température	-25...+85 °C, suivant le câble raccordé	
Numéro d'article				
		<p>Pour connaître la composition de votre article, reportez-vous à la page 3.1.i</p>	<p>7 0 0 0 - - - - -</p>	
			1 Forme	2 Type de câble
				3 Longueur de câble
Renseignement				
		Autres versions sur demande. Longueurs de câble différentes jusqu'à 2 m commandables par pas de 0.2 m, par pas de 0.5 m à partir de 2 m. Accessoires de raccordement et accessoires généraux à la fin du chapitre 3.6.		

CONNECTEURS POUR BUS DE TERRAIN

PROFIBUS

– avec extrémité de câble libre M12



* uniquement les produits avec câble homologué UL/CSA

Femelle
droit



Femelle
90°

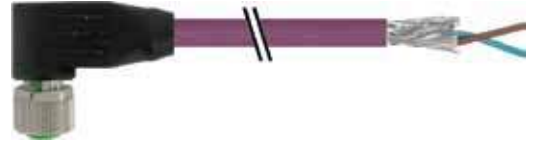

1 Forme

14061

14071

Type

2 pôles, blindé

2 pôles, blindé

Schéma

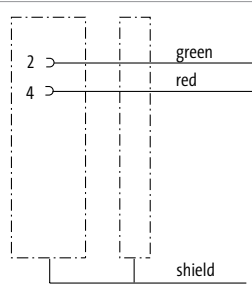

Brochage

Female



2 Type de câble

Couleur de gaine

Couleur de gaine

1x2x0.25 mm²

PUR (UL/CSA), C-tracks

PUR (UL/CSA), Highspeed C-track

PUR (UL/CSA), Torsion

PVC (UL), C-tracks

violet

841

840

843

850

violet

841

840

843

850

Résistance de terminaison M12 (mâle)

7000-14041-0000000

Traversée d'armoire électrique M12

7000-44111-0000000

3 Longueur de câble

1.5 m

0150

3.0 m

0300

5.0 m

0500

7.5 m

0750

10.0 m

1000

Données techniques

Tension de service

max. 60 V AC/DC

Degré de protection

IP65, IP66K, IP67 lorsqu'enfiché et vissé (EN 60529)

Plage de température

-25...+85 °C, suivant le câble raccordé

Numéro d'article

Pour connaître la composition de votre article, reportez-vous à la page 3.1.i

7 0 0 0 - - - - -

1 Forme

2 Type de câble

3 Longueur de câble

Renseignement

Autres versions sur demande. Longueurs de câble différentes jusqu'à 2 m commandables par pas de 0.2 m, par pas de 0.5 m à partir de 2 m. Accessoires de raccordement et accessoires généraux à la fin du chapitre 3.6.

CONNECTEURS POUR BUS DE TERRAIN

PROFIBUS

– Câbles de liaison M12 - M12



* uniquement les produits avec câble homologué UL/CSA

Mâle
droit

Femelle
droit

Mâle
90°

Femelle
90°



1 Forme		44001	44021
Type	2 pôles, blindé	2 pôles, blindé	2 pôles, blindé
	Codage B	Codage B	Codage B
Schéma			
Brochage			
2 Type de câble		Couleur de gaine	Couleur de gaine
1x2x0.25 mm ²		violet	violet
PUR (UL/CSA), C-tracks		841	841
PUR (UL/CSA), Highspeed C-track		840	840
PUR (UL/CSA), Torsion		843	843
PVC (UL), C-tracks		850	850
Résistance de terminaison M12 (mâle)	7000-14041-0000000		
Traversée d'armoire électrique M12	7000-44111-0000000		
3 Longueur de câble			
1.5 m	0150		
3.0 m	0300		
5.0 m	0500		
7.5 m	0750		
10.0 m	1000		
Données techniques			
Tension de service	max. 60 V AC/DC		
Degré de protection	IP65, IP66K, IP67 lorsqu'enfiché et vissé (EN 60529)		
Plage de température	-25...+85 °C, suivant le câble raccordé		
Numéro d'article			
Pour connaître la composition de votre article, reportez-vous à la page 3.1.i	7 0 0 0 - - - - -		
	1 Forme	2 Type de câble	3 Longueur de câble
Renseignement			
		Autres versions sur demande. Longueurs de câble différentes jusqu'à 2 m commandables par pas de 0.2 m, par pas de 0.5 m à partir de 2 m. Accessoires de raccordement et accessoires généraux à la fin du chapitre 3.6.	

CONNECTEURS POUR BUS DE TERRAIN

DeviceNet, CANopen

– avec extrémité de câble libre M12

DeviceNet CANopen



* uniquement les produits avec câble homologué UL/CSA

Mâle
droit



Mâle
90°



1 Forme

13105

13125

Type
Schéma

5 pôles

5 pôles

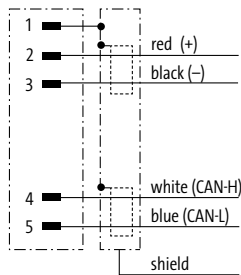

Brochage

Male



2 Type de câble

Couleur de gaine

Couleur de gaine

2x0.25 + 2x0.34 mm²
PUR (UL/CSA), C-tracks

noir	violet
838	803

noir	violet
838	803

3 Longueur de câble

1.5 m	0150
3.0 m	0300
5.0 m	0500
7.5 m	0750
10.0 m	1000

Données techniques

Tension de service	max. 60 V AC/DC
Degré de protection	IP65, IP66K, IP67 lorsqu'enfiché et vissé (EN 60529)
Plage de température	-25...+85 °C, suivant le câble raccordé

Numéro d'article

Pour connaître la composition de votre article, reportez-vous à la page 3.1.i

7 0 0 0 - - - - -

1 Forme

2 Type de câble

3 Longueur de câble

Renseignement

Autres versions sur demande. Longueurs de câble différentes jusqu'à 2 m commandables par pas de 0.2 m, par pas de 0.5 m à partir de 2 m. Accessoires de raccordement et accessoires généraux à la fin du chapitre 3.6.

CONNECTEURS POUR BUS DE TERRAIN

DeviceNet, CANopen

– avec extrémité de câble libre M12

DeviceNet **CANopen**

Homologation:  

* uniquement les produits avec câble homologué UL/CSA

Femelle

droit



Femelle

90°

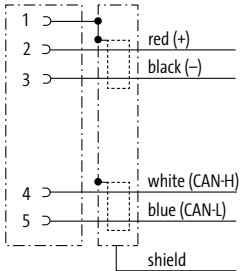

1	Forme	13225	13251								
	Type	5 pôles	5 pôles								
	Schéma										
	Brochage	<p>Female</p> 									
2	Type de câble	Couleur de gaine	Couleur de gaine								
	2x0.25 + 2x0.34 mm ² PUR (UL/CSA), C-tracks	<table border="1"> <tr> <td>noir</td> <td>violet</td> </tr> <tr> <td>838</td> <td>803</td> </tr> </table>	noir	violet	838	803	<table border="1"> <tr> <td>noir</td> <td>violet</td> </tr> <tr> <td>838</td> <td>803</td> </tr> </table>	noir	violet	838	803
noir	violet										
838	803										
noir	violet										
838	803										
	Traversée d'armoire électrique M12	7000-42111-0000000									
3	Longueur de câble										
	1.5 m	0150									
	3.0 m	0300									
	5.0 m	0500									
	7.5 m	0750									
	10.0 m	1000									
	Données techniques										
	Tension de service	max. 60 V AC/DC									
	Degré de protection	IP65, IP66K, IP67 lorsqu'enfiché et vissé (EN 60529)									
	Plage de température	-25...+85 °C, suivant le câble raccordé									
	Numéro d'article										
	Pour connaître la composition de votre article, reportez-vous à la page 3.1.i	<table border="1"> <tr> <td>7 0 0 0</td> <td>-</td> <td>-</td> <td>-</td> </tr> </table>		7 0 0 0	-	-	-				
7 0 0 0	-	-	-								
		1 Forme	2 Type de câble								
			3 Longueur de câble								
	Renseignement	Autres versions sur demande. Longueurs de câble différentes jusqu'à 2 m commandables par pas de 0.2 m, par pas de 0.5 m à partir de 2 m. Accessoires de raccordement et accessoires généraux à la fin du chapitre 3.6.									

CONNECTEURS POUR BUS DE TERRAIN

DeviceNet, CANopen

– Câbles de liaison M12 - M12

DeviceNet CANopen



* uniquement les produits avec câble homologué UL/CSA

Mâle
droit

Femelle
droit

Mâle
90°

Femelle
90°



1 Forme

40531

40551

Type
Schéma

5 pôles

5 pôles

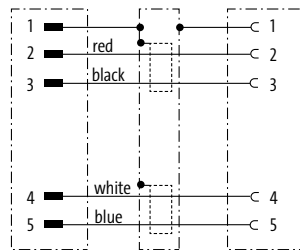

Brochage

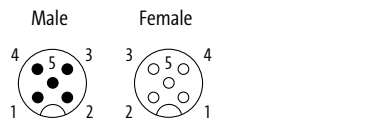

2 Type de câble

Couleur de gaine

Couleur de gaine

2x0.25 + 2x0.34 mm²
PUR (UL/CSA), C-tracks

noir	violet
838	803

noir	violet
838	803

Traversée d'armoire électrique M12

7000-42111-0000000

3 Longueur de câble

1.5 m	0150
3.0 m	0300
5.0 m	0500
7.5 m	0750
10.0 m	1000

Données techniques

Tension de service	max. 60 V AC/DC
Degré de protection	IP65, IP66K, IP67 lorsqu'enfiché et vissé (EN 60529)
Plage de température	-25...+85 °C, suivant le câble raccordé

Numéro d'article

Pour connaître la composition de votre article, reportez-vous à la page 3.1.i

7 0 0 0 - - - - -

1 Forme

2 Type de câble

3 Longueur de câble

Renseignement

Autres versions sur demande. Longueurs de câble différentes jusqu'à 2 m commandables par pas de 0.2 m, par pas de 0.5 m à partir de 2 m. Accessoires de raccordement et accessoires généraux à la fin du chapitre 3.6.

CONNECTEURS POUR BUS DE TERRAIN

Industrial Ethernet

– avec extrémité de câble libre M8

EtherCAT

Homologation:  
* uniquement les produits avec câble homologué UL/CSA

Mâle
droit



Mâle
90°

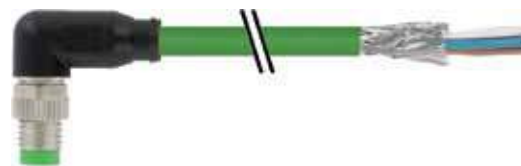

1		Forme	08811	08821
Type	4 pôles, blindé		4 pôles, blindé	
Schéma				
Brochage	<p>Male</p> 			
2		Type de câble	Couleur de gaine	Couleur de gaine
		1x4x0.15 mm ² PUR (UL/CSA), Ctracks	vert 791	vert 791
3		Longueur de câble		
		1.5 m	0150	
		3.0 m	0300	
		5.0 m	0500	
		7.5 m	0750	
		10.0 m	1000	
Données techniques				
Tension de service		max. 30 V AC/DC		
Degré de protection		IP67 lorsqu'enfiché et vissé (EN 60529)		
Plage de température		-25...+85 °C, suivant le câble raccordé		
Numéro d'article				
Pour connaître la composition de votre article, reportez-vous à la page 3.1.i		<div style="text-align: center; font-weight: bold; font-size: 1.2em;"> 7 0 0 0 - - </div>		
		1	2	3
		Forme	Type de câble	Longueur de câble
Renseignement		Autres versions sur demande. Longueurs de câble différentes jusqu'à 2 m commandables par pas de 0.2 m, par pas de 0.5 m à partir de 2 m. Accessoires de raccordement et accessoires généraux à la fin du chapitre 3.6.		

CONNECTEURS POUR BUS DE TERRAIN

Industrial Ethernet

– Câbles de liaison M8 - M8

EtherCAT

Homologation:  

* uniquement les produits avec câble homologué UL/CSA

Mâle droit

Mâle droit

Mâle 90°

Mâle 90°

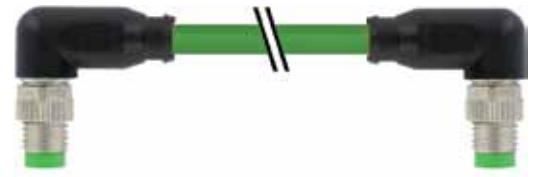

1 Forme

89701

89771

Type
Schéma

4 pôles, blindé

4 pôles, blindé

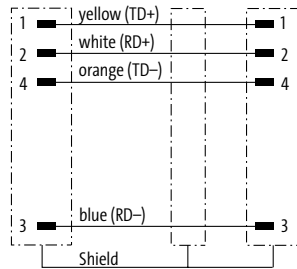

Brochage

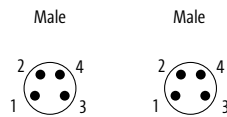

2 Type de câble

Couleur de gaine

Couleur de gaine

1x4x0.15 mm²
PUR (UL/CSA), C-tracks

vert
791

vert
791

3 Longueur de câble

1.5 m	0150
3.0 m	0300
5.0 m	0500
7.5 m	0750
10.0 m	1000

Données techniques

Tension de service	max. 50 V AC/60 V DC
Degré de protection	IP67 lorsqu'enfiché et vissé (EN 60529)
Plage de température	-25...+85 °C, suivant le câble raccordé

Numéro d'article

Pour connaître la composition de votre article, reportez-vous à la page 3.1.i

7 0 0 0 - - - - -

1 Forme

2 Type de câble

3 Longueur de câble

Renseignement

Autres versions sur demande. Longueurs de câble différentes jusqu'à 2 m commandables par pas de 0.2 m, par pas de 0.5 m à partir de 2 m. Accessoires de raccordement et accessoires généraux à la fin du chapitre 3.6.

CONNECTEURS POUR BUS DE TERRAIN

Industrial Ethernet

– Câbles de liaison M8 - RJ45

EtherCAT[®]

Homologation: 

* uniquement les produits avec câble homologué UL/CSA

Mâle
droit

Mâle
droit

Mâle
90°

Mâle
droit



1	Forme	89721	89781
----------	--------------	--------------	--------------

Type	4 pôles, blindé	4 pôles, blindé
------	-----------------	-----------------

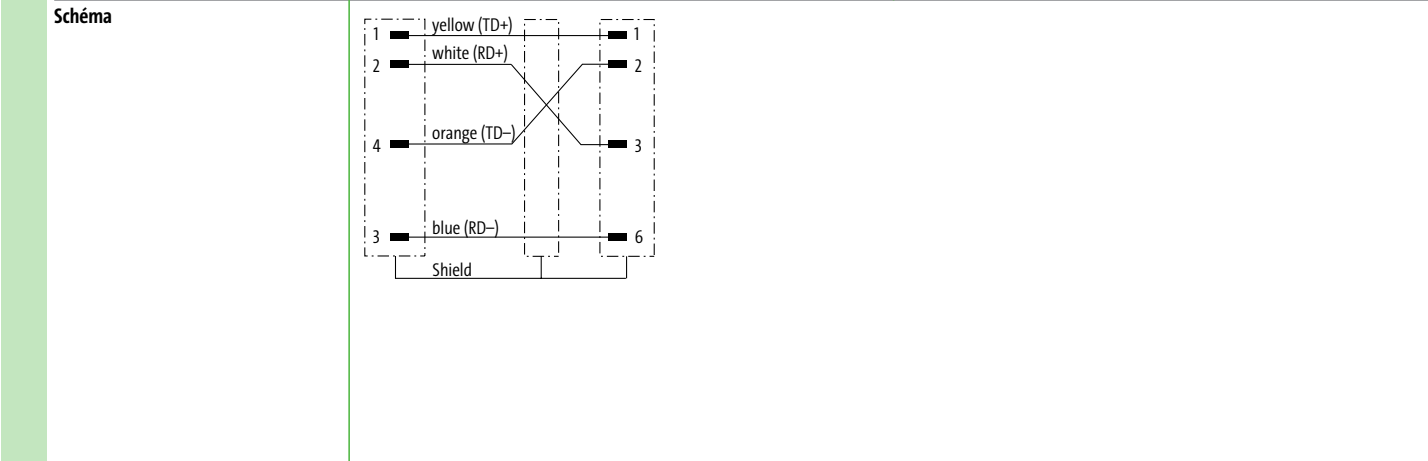

2	Type de câble	Couleur de gaine	Couleur de gaine
----------	----------------------	-------------------------	-------------------------

1x4x0.15 mm ²	vert	vert
PUR (UL/CSA), Ctracks	791	791

3	Longueur de câble
----------	--------------------------

1.5 m	0150
3.0 m	0300
5.0 m	0500
7.5 m	0750
10.0 m	1000

Données techniques

Tension de service	max. 60 V DC
Degré de protection	IP67 (M8) - IP20 (RJ45)
Plage de température	-25...+85 °C, suivant le câble raccordé

Numéro d'article

Pour connaître la composition de votre article, reportez-vous à la page 3.1.i

7 0 0 0 - - - - -

1	Forme	2	Type de câble	3	Longueur de câble
----------	--------------	----------	----------------------	----------	--------------------------

Renseignement

Autres versions sur demande. Longueurs de câble différentes jusqu'à 2 m commandables par pas de 0.2 m, par pas de 0.5 m à partir de 2 m. Accessoires de raccordement et accessoires généraux à la fin du chapitre 3.6.

Connecteurs pour bus de terrain

CONNECTEURS POUR BUS DE TERRAIN

Industrial Ethernet

– avec extrémité de câble libre M8

– EtherCAT Power

EtherCAT

Homologation: 

* uniquement les produits avec câble homologué UL/CSA

Femelle

droit



Femelle

90°



1 Forme

08871

08881

Type

4 pôles

4 pôles

Schéma

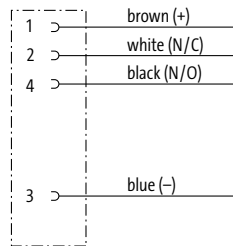

Brochage

Female



2 Type de câble

Couleur de gaine

Couleur de gaine

Section des conducteurs 0.34 mm²

noir

noir

PUR (UL/CSA), robots/Ctracks

634

634

3 Longueur de câble

1.5 m

0150

3.0 m

0300

5.0 m

0500

7.5 m

0750

10.0 m

1000

Données techniques

Tension de service

max. 50 V AC/60 V DC

Degré de protection

IP65 et IP67 lorsque état enfiché et vissé (EN 60529)

Plage de température

-25...+85 °C, suivant le câble raccordé

Numéro d'article

Pour connaître la composition de votre article, reportez-vous à la page 3.1.i

7 0 0 0

7 0 0 5

M8 Lite (vis moletée en plastique) sur demande

1 Forme

2 Type de câble

3 Longueur de câble

Renseignement

Autres versions sur demande. Longueurs de câble différentes jusqu'à 2 m commandables par pas de 0.2 m, par pas de 0.5 m à partir de 2 m. Accessoires de raccordement et accessoires généraux à la fin du chapitre 3.6.

CONNECTEURS POUR BUS DE TERRAIN

Industrial Ethernet

– Câbles de liaison M8 - M8

– EtherCAT Power

EtherCAT 

Homologation: 

* uniquement les produits avec câble homologué UL/CSA

Mâle

droit

Femelle

droit

Mâle

90°

Femelle

90°



1	Forme	89401	89431
----------	--------------	--------------	--------------

Type	4 pôles	4 pôles
------	---------	---------

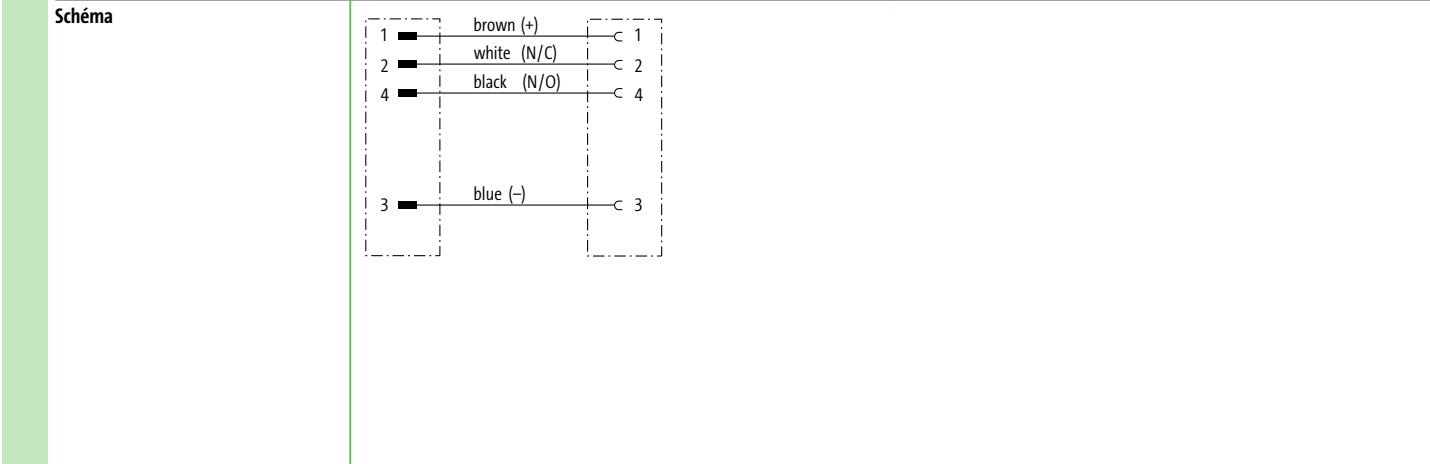

2	Type de câble	Couleur de gaine	Couleur de gaine
----------	----------------------	-------------------------	-------------------------

Section des conducteurs 0.34 mm ² PUR (UL/CSA), robots/Ctracks	noir	noir
	634	634

3	Longueur de câble
----------	--------------------------

1.5 m	0150
3.0 m	0300
5.0 m	0500
7.5 m	0750
10.0 m	1000

Données techniques

Tension de service	max. 50 V AC/60 V DC
Degré de protection	IP65 et IP67 lorsque état enfiché et vissé (EN 60529)
Plage de température	-25...+85 °C, suivant le câble raccordé

Numéro d'article

Pour connaître la composition de votre article, reportez-vous à la page 3.1.i

7 0 0 0 - - - - - - - - - -

7 0 0 5 M8 Lite (vis moletée en plastique) sur demande

1	Forme	2	Type de câble	3	Longueur de câble
----------	--------------	----------	----------------------	----------	--------------------------

Renseignement

Autres versions sur demande. Longueurs de câble différentes jusqu'à 2 m commandables par pas de 0.2 m, par pas de 0.5 m à partir de 2 m. Accessoires de raccordement et accessoires généraux à la fin du chapitre 3.6.

CONNECTEURS POUR BUS DE TERRAIN

Industrial Ethernet

– avec extrémité de câble libre M12

EtherNet/IP EtherCAT

PROFI
NET

Homologation:  

* uniquement les produits avec câble homologué UL/CSA

Mâle
droit



Mâle
90°

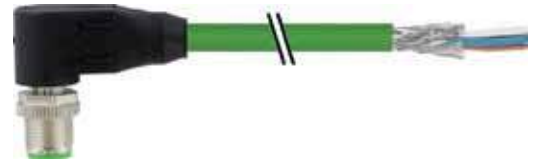

1 Forme

14541

14561

Type

4 pôles, blindé

4 pôles, blindé

Codage D

Codage D

Schéma

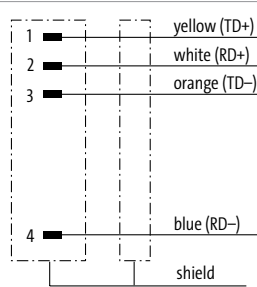

Brochage

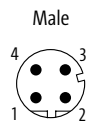

2 Type de câble

Couleur de gaine

Couleur de gaine

Type de câble	vert	noir	rouge	vert	noir	rouge
1x4x0.34 mm ²	800			800		
PVC (UL/CSA), C-tracks	800			800		
PUR (UL/CSA), Torsion	793			793		
2x2x0.34 mm ²						
PUR (UL/CSA)	794			794		
PUR (UL/CSA), robots/C-tracks	796	851	792	796	851	792
PUR (UL/CSA), C-tracks, 600 V	659			659		

3 Longueur de câble

1.5 m	0150
3.0 m	0300
5.0 m	0500
7.5 m	0750
10.0 m	1000

Données techniques

Tension de service	max. 60 V DC
Degré de protection	IP65, IP66K, IP67 lorsqu'enfiché et vissé (EN 60529)
Plage de température	-25...+85 °C, suivant le câble raccordé

Numéro d'article

Pour connaître la composition de votre article, reportez-vous à la page 3.1.i

7 0 0 0 - - - - -

1 Forme

2 Type de câble

3 Longueur de câble

Renseignement

Autres versions sur demande. Longueurs de câble différentes jusqu'à 2 m commandables par pas de 0.2 m, par pas de 0.5 m à partir de 2 m. Accessoires de raccordement et accessoires généraux à la fin du chapitre 3.6.

CONNECTEURS POUR BUS DE TERRAIN

Industrial Ethernet

– avec extrémité de câble libre M12

– Câble hybride

Mâle

droit



Femelle

droit



Homologation: *

* uniquement les produits avec câble homologué UL/CSA

1		Forme	15501	15551	
Type	8 pôles, blindé		8 pôles, blindé		
	Codage Y		Codage Y		
Schéma					
Brochage	Male 		Female 		
2	Type de câble	Couleur de gaine		Couleur de gaine	
		4×0.5 + 1×4×0.14 mm ² PUR (UL/CSA), robots/Ctracks	noir 805	vert 831	noir 805
3	Longueur de câble	1.5 m			0150
		3.0 m			0300
		5.0 m			0500
		7.5 m			0750
		10.0 m			1000
Données techniques					
Tension de service		max. 50 V AC/DC			
Degré de protection		IP65 et IP67 lorsque état enfiché et vissé (EN 60529)			
Plage de température		-25...+85 °C, suivant le câble raccordé			
Numéro d'article					
Pour connaître la composition de votre article, reportez-vous à la page 3.1.i		<div style="display: flex; justify-content: space-around; align-items: center;"> 7 0 0 0 - - </div>			
		1	2	3	
		Forme	Type de câble	Longueur de câble	
Renseignement					
Autres versions sur demande. Longueurs de câble différentes jusqu'à 2 m commandables par pas de 0.2 m, par pas de 0.5 m à partir de 2 m. Accessoires de raccordement et accessoires généraux à la fin du chapitre 3.6.					

CONNECTEURS POUR BUS DE TERRAIN

Industrial Ethernet

- avec extrémité de câble libre M12
- Câble hybride

Homologation: 

* uniquement les produits avec câble homologué UL/CSA

Mâle
90°

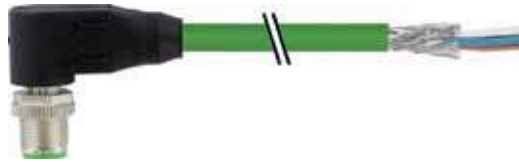

Femelle
90°

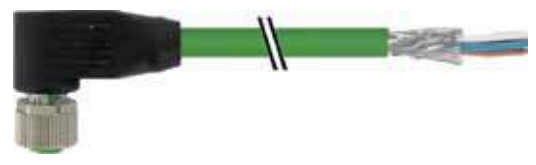

1 Forme

15521

15571

Type

8 pôles, blindé

8 pôles, blindé

Schéma

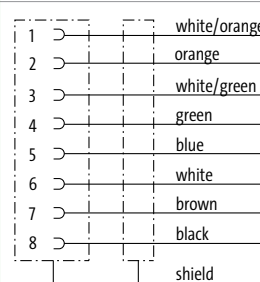
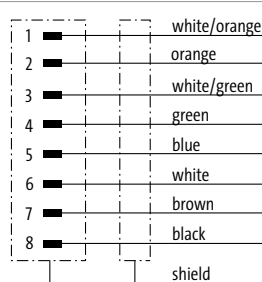

Brochage

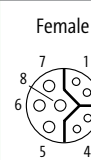
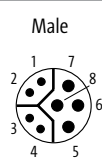

2 Type de câble

Couleur de gaine

Couleur de gaine

4x0.5 + 1x4x0.14 mm²
PUR (UL/CSA), robots/Ctracks

noir	vert
805	831

noir	vert
805	831

3 Longueur de câble

1.5 m	0150
3.0 m	0300
5.0 m	0500
7.5 m	0750
10.0 m	1000

Données techniques

Tension de service	max. 50 V AC/DC
Degré de protection	IP65 et IP67 lorsque état enfiché et vissé (EN 60529)
Plage de température	-25...+85 °C, suivant le câble raccordé

Numéro d'article

Pour connaître la composition de votre article, reportez-vous à la page 3.1.i

7 0 0 0 - - - - -

1 Forme **2** Type de câble **3** Longueur de câble

Renseignement

Autres versions sur demande. Longueurs de câble différentes jusqu'à 2 m commandables par pas de 0.2 m, par pas de 0.5 m à partir de 2 m. Accessoires de raccordement et accessoires généraux à la fin du chapitre 3.6.

CONNECTEURS POUR BUS DE TERRAIN

Industrial Ethernet

– avec extrémité de câble libre M12

– Gigabit Ethernet CAT6A

Mâle

droit



Mâle

90°

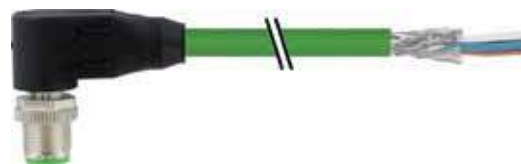

* uniquement les produits avec câble homologué UL/CSA

1	Forme	210 01	210 21
	Homologation	cULus *	
	Type	8 pôles, blindé	
		Codage X	Codage X
	Schéma		
	Brochage	<p>Male</p>	
2	Type de câble	Couleur de gaine	Couleur de gaine
	4x2x0.14 mm ² PUR (UL/CSA)	vert 790	vert 790
3	Longueur de câble		
	1.5 m	0150	
	3.0 m	0300	
	5.0 m	0500	
	7.5 m	0750	
	10.0 m	1000	
	Données techniques		
	Tension de service	max. 50 V AC/60 V DC	
	Degré de protection	IP65 et IP67 lorsque état enfiché et vissé (EN 60529)	
	Plage de température	-25...+85 °C, suivant le câble raccordé	
	Numéro d'article		
	<p>Pour connaître la composition de votre article, reportez-vous à la page 3.1.i</p> <p>7 0 0 0 - - - - -</p>		
		1 Forme	2 Type de câble
			3 Longueur de câble
	Renseignement		
		Autres versions sur demande. Longueurs de câble différentes jusqu'à 2 m commandables par pas de 0.2 m, par pas de 0.5 m à partir de 2 m. Accessoires de raccordement et accessoires généraux à la fin du chapitre 3.6.	

CONNECTEURS POUR BUS DE TERRAIN

Industrial Ethernet

– Câbles de liaison M12 - M12

EtherNet/IP EtherCAT

PROFI
NET

Homologation:  

* uniquement les produits avec câble homologué UL/CSA

Mâle
droit

Mâle
droit

Mâle
90°

Mâle
90°



1 Forme

4 4 5 1 1

4 4 5 6 1

Type

4 pôles, blindé

4 pôles, blindé

Schéma

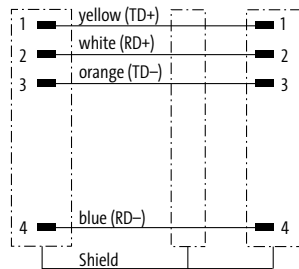

Brochage

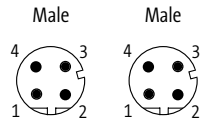

2 Type de câble

Couleur de gaine

Couleur de gaine

1x4x0.34 mm²

vert

noir

rouge

vert

noir

rouge

PVC (UL/CSA), C-tracks

800

PUR (UL/CSA), Torsion

793

2x2x0.34 mm²

794

PUR (UL/CSA)

796

851

792

796

851

792

PUR (UL/CSA), robots/C-tracks

659

PUR (UL/CSA), C-tracks, 600 V

659

3 Longueur de câble

1.5 m

0150

3.0 m

0300

5.0 m

0500

7.5 m

0750

10.0 m

1000

Données techniques

Tension de service

max. 60 V DC

Degré de protection

IP65, IP66K, IP67 lorsqu'enfiché et vissé (EN 60529)

Plage de température

-25...+85 °C, suivant le câble raccordé

Numéro d'article

Pour connaître la composition de votre article, reportez-vous à la page 3.1.i

7 0 0 0 - - - - -

1 Forme

2 Type de câble

3 Longueur de câble

Renseignement

Autres versions sur demande. Longueurs de câble différentes jusqu'à 2 m commandables par pas de 0.2 m, par pas de 0.5 m à partir de 2 m. Accessoires de raccordement et accessoires généraux à la fin du chapitre 3.6.

CONNECTEURS POUR BUS DE TERRAIN

Industrial Ethernet

– Câbles de liaison M12 - RJ45

EtherNet/IP EtherCAT

PROFI
NET

Homologation:  ^{*}
Listed

* uniquement les produits avec câble homologué UL/CSA

Mâle
droit

Mâle
droit

Mâle
droit

Mâle
45° en bas

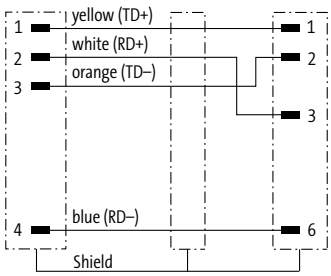
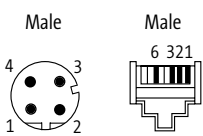

1 Forme	4 4 7 1 1	4 4 7 3 1
Type	4 pôles, blindé Codage D	4 pôles, blindé Codage D

Schéma		
Brochage		

2 Type de câble	Couleur de gaine			Couleur de gaine		
	1x4x0.34 mm ² PVC (UL/CSA), C-tracks PUR (UL/CSA), Torsion	vert 800 793	noir	rouge	vert 800 793	noir
2x2x0.34 mm ² PUR (UL/CSA) PUR (UL/CSA), robots/C-tracks PUR (UL/CSA), C-tracks, 600 V	794 796 659	851	792	794 796 659	851	792

3 Longueur de câble	1.5 m	0150
3.0 m	0300	
5.0 m	0500	
7.5 m	0750	
10.0 m	1000	

Données techniques	Tension de service: max. 60 V DC
Degré de protection	IP67 (M12) - IP20 (RJ45)
Plage de température	-25...+85 °C, suivant le câble raccordé

Numéro d'article

<p>Pour connaître la composition de votre article, reportez-vous à la page 3.1.i</p>	<p>7 0 0 0 - - - - -</p>
--	---------------------------------

1 Forme	2 Type de câble	3 Longueur de câble
-----------------------	-------------------------------	-----------------------------------

Renseignement
Autres versions sur demande. Longueurs de câble différentes jusqu'à 2 m commandables par pas de 0.2 m, par pas de 0.5 m à partir de 2 m. Accessoires de raccordement et accessoires généraux à la fin du chapitre 3.6.

CONNECTEURS POUR BUS DE TERRAIN

Industrial Ethernet

– Câbles de liaison M12 - M12

– Câble hybride

Homologation:  ^{*}
Listed

* uniquement les produits avec câble homologué UL/CSA

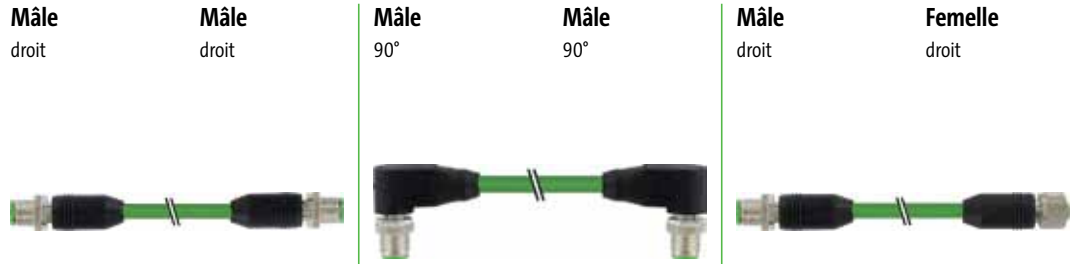

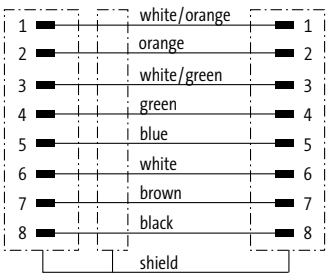
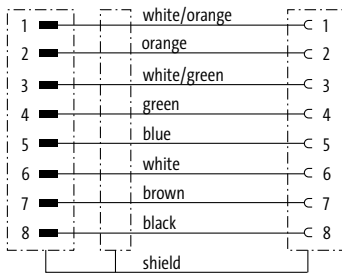
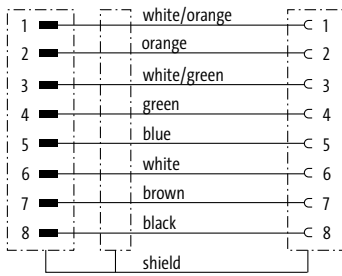
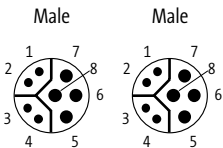
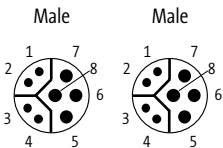
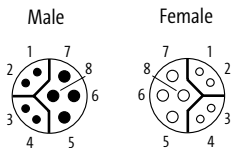
1	Forme	47001	47021	47051	
Type	8 pôles, blindé	8 pôles, blindé	8 pôles, blindé	8 pôles, blindé	
	Codage Y	Codage Y	Codage Y	Codage Y	
Schéma					
Brochage					
2	Type de câble	Couleur de gaine		Couleur de gaine	
	4x0.5 + 1x4x0.14 mm ²	noir	vert	noir	vert
	PUR (UL/CSA), robots/Ctracks	805	831	805	831
3	Longueur de câble				
	1.5 m	0150			
	3.0 m	0300			
	5.0 m	0500			
	7.5 m	0750			
	10.0 m	1000			
Données techniques					
	Tension de service	max. 50 V AC/DC			
	Degré de protection	IP65 et IP67 lorsque état enfiché et vissé (EN 60529)			
	Plage de température	-25...+85 °C, suivant le câble raccordé			
Numéro d'article					
	Pour connaître la composition de votre article, reportez-vous à la page 3.1.i	7	0	0	0
		1	Forme	2	Type de câble
		3	Longueur de câble		
Renseignement					
	Autres versions sur demande. Longueurs de câble différentes jusqu'à 2 m commandables par pas de 0.2 m, par pas de 0.5 m à partir de 2 m. Accessoires de raccordement et accessoires généraux à la fin du chapitre 3.6.				

CONNECTEURS POUR BUS DE TERRAIN

Industrial Ethernet

– Câbles de liaison M12 - M12

– Gigabit Ethernet CAT6A

Mâle
droit

Mâle
droit

Mâle
90°

Mâle
90°



* uniquement les produits avec câble homologué UL/CSA

1	Forme	51001	51021
	Homologation	cULus *	
	Type	8 pôles, blindé	8 pôles, blindé
		Codage X	Codage X
	Schéma		
	Brochage		
2	Type de câble	Couleur de gaine	Couleur de gaine
	4x2x0.14 mm ² PUR (UL/CSA)	vert 790	vert 790
3	Longueur de câble		
	1.5 m	0150	
	3.0 m	0300	
	5.0 m	0500	
	7.5 m	0750	
	10.0 m	1000	
	Données techniques		
	Tension de service	max. 50 V AC/60 V DC	
	Degré de protection	IP65 et IP67 lorsque état enfiché et vissé (EN 60529)	
	Plage de température	-25...+85 °C, suivant le câble raccordé	
	Numéro d'article		
	Pour connaître la composition de votre article, reportez-vous à la page 3.1.i	7 0 0 0 - - - - -	
		1 Forme	2 Type de câble
			3 Longueur de câble
	Renseignement	Autres versions sur demande. Longueurs de câble différentes jusqu'à 2 m commandables par pas de 0.2 m, par pas de 0.5 m à partir de 2 m. Accessoires de raccordement et accessoires généraux à la fin du chapitre 3.6.	

CONNECTEURS POUR BUS DE TERRAIN

Industrial Ethernet

- Câbles de liaison M12 - RJ45
- Gigabit Ethernet CAT6A

Mâle droit

Mâle droit

Mâle droit

Connecteur à bride droit



1 Forme

51101

51551

Type

8 pôles, blindé

8 pôles, blindé

Codage X

Codage X

Schéma

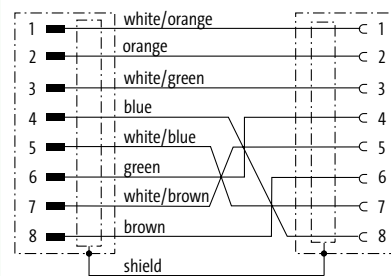
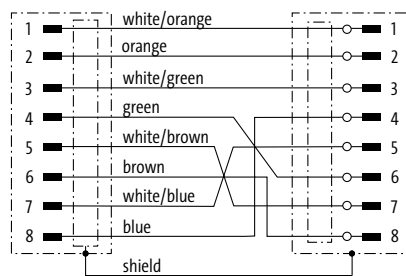

Brochage

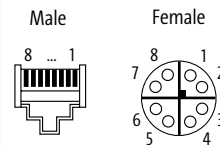
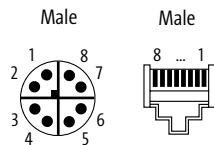

2 Type de câble

Couleur de gaine

Couleur de gaine

4x2x0.14 mm²
PUR (UL/CSA)

vert
790

vert
790

3 Longueur de câble

1.5 m	0150
3.0 m	0300
5.0 m	0500
7.5 m	0750
10.0 m	1000

Données techniques

Tension de service	max. 60 V DC
Degré de protection	IP67 (M12) - IP20 (RJ45)
Plage de température	-25...+85 °C, suivant le câble raccordé

Numéro d'article

Pour connaître la composition de votre article, reportez-vous à la page 3.1.i

7 0 0 0 - - - - -

1 Forme

2 Type de câble

3 Longueur de câble

Renseignement

Autres versions sur demande. Longueurs de câble différentes jusqu'à 2 m commandables par pas de 0.2 m, par pas de 0.5 m à partir de 2 m. Accessoires de raccordement et accessoires généraux à la fin du chapitre 3.6.

CONNECTEURS POUR BUS DE TERRAIN

Industrial Ethernet

– avec extrémité de câble libre RJ45

EtherNet/IP EtherCAT

PROFI
NET

Homologation: 

* uniquement les produits avec câble homologué UL/CSA

Mâle

droit



Mâle

45° en haut



Mâle

45° en bas



1	Forme	74101	74121	74141						
Type		4 pôles, blindé	4 pôles, blindé	4 pôles, blindé						
Schéma										
Brochage										
2	Type de câble	Couleur de gaine								
	1×4×0.34 mm ²	vert	noir	rouge	vert	noir	rouge	vert	noir	rouge
	PVC (UL/CSA), C-tracks	800			800			800		
	PUR (UL/CSA), Torsion	793			793			793		
	2×2×0.34 mm ²									
	PUR (UL/CSA)	794			794			794		
	PUR (UL/CSA), robots/C-tracks	796	851	792	796	851	792	796	851	792
	PUR (UL/CSA), C-tracks, 600 V	659			659			659		
3	Longueur de câble									
	1.5 m	0150								
	3.0 m	0300								
	5.0 m	0500								
	7.5 m	0750								
	10.0 m	1000								
Données techniques										
	Tension de service	max. 60 V DC								
	Degré de protection	IP20 lorsqu'enfiché et vissé (EN 60529)								
	Plage de température	-25...+85 °C, suivant le câble raccordé								
Numéro d'article										
	Pour connaître la composition de votre article, reportez-vous à la page 3.1.i	<div style="display: flex; justify-content: space-around; align-items: center;"> 7 0 0 0 - - </div>								
		1 Forme			2 Type de câble			3 Longueur de câble		
Renseignement										
		Autres versions sur demande. Longueurs de câble différentes jusqu'à 2 m commandables par pas de 0.2 m, par pas de 0.5 m à partir de 2 m. Accessoires de raccordement et accessoires généraux à la fin du chapitre 3.6.								

CONNECTEURS POUR BUS DE TERRAIN

Industrial Ethernet

– avec extrémité de câble libre RJ45

EtherNet/IP EtherCAT

PROFI
NET

Homologation:  ^{*}
Listed

* uniquement les produits avec câble homologué UL/CSA

Mâle

45° à gauche



Mâle

45° à droite

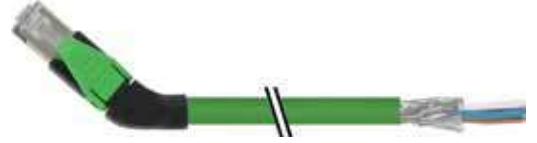

1 Forme

74161

74181

Type

4 pôles, blindé

4 pôles, blindé

Schéma

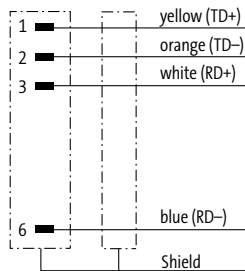

Brochage



2 Type de câble

Couleur de gaine

Couleur de gaine

Type de câble	vert	noir	rouge	vert	noir	rouge
1x4x0.34 mm ²	800			800		
PVC (UL/CSA), C-tracks	800			800		
PUR (UL/CSA), Torsion	793			793		
2x2x0.34 mm ²						
PUR (UL/CSA)	794			794		
PUR (UL/CSA), robots/C-tracks	796	851	792	796	851	792
PUR (UL/CSA), C-tracks, 600 V	659			659		

3 Longueur de câble

1.5 m	0150
3.0 m	0300
5.0 m	0500
7.5 m	0750
10.0 m	1000

Données techniques

Tension de service	max. 60 V DC
Degré de protection	IP20 lorsqu'enfiché et vissé (EN 60529)
Plage de température	-25...+85 °C, suivant le câble raccordé

Numéro d'article

Pour connaître la composition de votre article, reportez-vous à la page 3.1.i

7 0 0 0 - - - - -

1 Forme

2 Type de câble

3 Longueur de câble

Renseignement

Autres versions sur demande. Longueurs de câble différentes jusqu'à 2 m commandables par pas de 0.2 m, par pas de 0.5 m à partir de 2 m. Accessoires de raccordement et accessoires généraux à la fin du chapitre 3.6.

CONNECTEURS POUR BUS DE TERRAIN

Industrial Ethernet

– Câbles de liaison RJ45 - RJ45

EtherNet/IP EtherCAT



Homologation: ^{*}

* uniquement les produits avec câble homologué UL/CSA

Mâle
droit

Mâle
droit

Mâle
45° en bas

Mâle
45° à droite



1 Forme	743 01	745 21
-----------------------	---------------	---------------

Type	4 pôles, blindé	4 pôles, blindé
------	-----------------	-----------------

Schéma		
Brochage		

2 Type de câble	Couleur de gaine			Couleur de gaine		
-------------------------------	-------------------------	--	--	-------------------------	--	--

1×4×0.34 mm ²	vert	noir	rouge	vert	noir	rouge
PVC (UL/CSA), C-tracks	800			800		
PUR (UL/CSA), Torsion	793			793		
2×2×0.34 mm ²						
PUR (UL/CSA)	794			794		
PUR (UL/CSA), robots/C-tracks	796	851	792	796	851	792
PUR (UL/CSA), C-tracks, 600 V	659			659		

3 Longueur de câble	
-----------------------------------	--

1.5 m	0150
3.0 m	0300
5.0 m	0500
7.5 m	0750
10.0 m	1000

Données techniques	
---------------------------	--

Tension de service	max. 60 V DC
Degré de protection	IP20 lorsqu'enfiché et vissé (EN 60529)
Plage de température	-25...+85 °C, suivant le câble raccordé

Numéro d'article	
-------------------------	--

Pour connaître la composition de votre article, reportez-vous à la page 3.1.i	7 0 0 0 - - - - -
	1 Forme 2 Type de câble 3 Longueur de câble

Renseignement	
----------------------	--

Autres versions sur demande. Longueurs de câble différentes jusqu'à 2 m commandables par pas de 0.2 m, par pas de 0.5 m à partir de 2 m. Accessoires de raccordement et accessoires généraux à la fin du chapitre 3.6.

CONNECTEURS POUR BUS DE TERRAIN

Industrial Ethernet

- Câbles de liaison RJ45 - RJ45
- Gigabit Ethernet CAT6A

Mâle
droit

Mâle
droit



1 Forme

74311

Type

8 pôles, blindé

Schéma

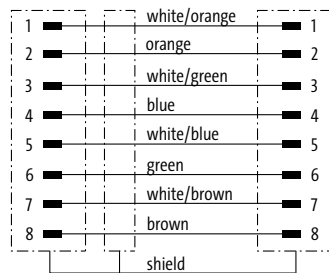

Brochage

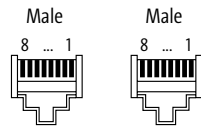

2 Type de câble

Couleur de gaine

4x2x0.14 mm²
PUR (UL/CSA)

vert
790

3 Longueur de câble

1.5 m	0150
3.0 m	0300
5.0 m	0500
7.5 m	0750
10.0 m	1000

Données techniques

Tension de service	max. 60 V DC
Degré de protection	IP20 lorsqu'enfiché et vissé (EN 60529)
Plage de température	-25...+85 °C, suivant le câble raccordé

Numéro d'article

Pour connaître la composition de votre article, reportez-vous à la page 3.1.i

7 0 0 0 - **7 4 3 1 1** - _ _ _ _

1 Forme **2** Type de câble **3** Longueur de câble

Renseignement

Autres versions sur demande. Longueurs de câble différentes jusqu'à 2 m commandables par pas de 0.2 m, par pas de 0.5 m à partir de 2 m. Accessoires de raccordement et accessoires généraux à la fin du chapitre 3.6.

CONNECTEURS POUR BUS DE TERRAIN

Cabinetline

– Câbles de liaison RJ45 - RJ45

Mâle
droit

Mâle
droit

Mâle
droit

Mâle
droit

1	Forme	74701	74711
	Type	4 pôles, blindé	8 pôles, blindé
	Schéma		
	Brochage		
2	Type de câble	Couleur de gaine	Couleur de gaine
	4×2×0.14 mm ²	gris	vert noir rouge
	FRNC		478 380 578
	2×2×0.14 mm ²		
	FRNC, C-tracks	777	
3	Longueur de câble		
	1.5 m	0150	
	3.0 m	0300	
	5.0 m	0500	
	7.5 m	0750	
	10.0 m	1000	
	Données techniques		
	Tension de service	max. 60 V DC	
	Degré de protection	IP20 lorsqu'enfiché et vissé (EN 60529)	
	Plage de température	-25...+85 °C, suivant le câble raccordé	
	Numéro d'article		
	Pour connaître la composition de votre article, reportez-vous à la page 3.1.i	7 0 0 0 - - - - -	- - - - -
		1 Forme	2 Type de câble 3 Longueur de câble
	Renseignement	Autres versions sur demande. Longueurs de câble différentes jusqu'à 2 m commandables par pas de 0.2 m, par pas de 0.5 m à partir de 2 m. Accessoires de raccordement et accessoires généraux à la fin du chapitre 3.6.	

CONNECTEURS POUR BUS DE TERRAIN

Ethernet CAT5e

– Push Pull RJ45

– AIDA conform



Homologation: ^{*}
Listed

* uniquement les produits avec câble homologué UL/CSA

Mâle
droit



Mâle
droit

Mâle
droit



1 Forme

74 6 01

74 6 41

Type
Schéma

4 pôles, blindé

4 pôles, blindé

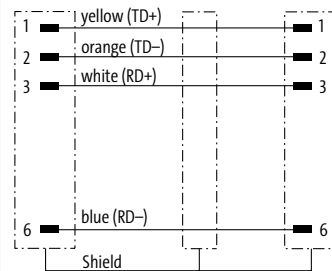
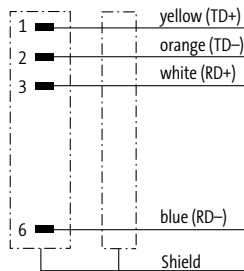

Brochage

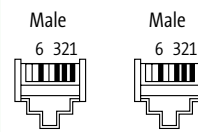
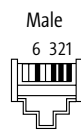

2 Type de câble

Couleur de gaine

Couleur de gaine

2x2x0.34 mm²
PUR (UL/CSA)
PUR (UL/CSA), robots/Ctracks

vert
794
796

vert
794
796

3 Longueur de câble

1.5 m **0150**
3.0 m **0300**
5.0 m **0500**
7.5 m **0750**
10.0 m **1000**

Données techniques

Tension de service max. 60 V DC
Degré de protection IP65 et IP67 lorsque état enfoncé et vissé (EN 60529)
Plage de température -25...+85 °C, suivant le câble raccordé

Numéro d'article

Pour connaître la composition de votre article, reportez-vous à la page 3.1.i

7 0 0 0 - - - - -

1 Forme

2 Type de câble

3 Longueur de câble

Renseignement

Autres versions sur demande. Longueurs de câble différentes livrables sur demande.
Accessoires de raccordement et accessoires généraux à la fin du chapitre 3.6.

Push Pull Power

Mâle
droit



Mâle
droit

Mâle
droit



1		Forme	99621	99641
Type	5 pôles		5 pôles	
Schéma				
Brochage				
2		Type de câble	Couleur de gaine	
Section des conducteurs 2.5 mm ²		gris		gris
PUR (UL/CSA), robots/Ctracks		962		962
3		Longueur de câble		
1.5 m		0150		
3.0 m		0300		
5.0 m		0500		
7.5 m		0750		
10.0 m		1000		
Données techniques				
Tension de service		max. 24 V AC/DC		
Degré de protection		IP65 et IP67 lorsque état enfiché et vissé (EN 60529)		
Plage de température		-40...+85 °C, suivant le câble raccordé		
Numéro d'article				
Pour connaître la composition de votre article, reportez-vous à la page 3.1.i		7 0 0 0 - - - - -		
		1	Forme	2
				Type de câble
				3
				Longueur de câble
Renseignement				
		Autres versions sur demande. Longueurs de câble différentes livrables sur demande. Accessoires de raccordement et accessoires généraux à la fin du chapitre 3.6.		

CONNECTEURS POUR BUS DE TERRAIN

Cube67

- avec extrémité de câble libre M12
- Alimentation externe de l'actionneur

Homologation:  

* uniquement les produits avec câble homologué UL/CSA

Femelle
droit



Femelle
90°



1 Forme

15001

15021

Type

2 pôles

2 pôles

Schéma

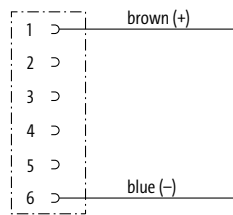

Brochage

Female

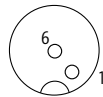

2 Type de câble

Couleur de gaine

Couleur de gaine

Section des conducteurs 0.5 mm²
PUR (UL/CSA), robots/Ctracks

gris
414

gris
414

3 Longueur de câble

1.5 m	0150
3.0 m	0300
5.0 m	0500
7.5 m	0750
10.0 m	1000

Données techniques

Tension de service	max. 30 V AC/DC
Degré de protection	IP67 lorsqu'enfiché et vissé (EN 60529)
Plage de température	-25...+85 °C, suivant le câble raccordé

Numéro d'article

Pour connaître la composition de votre article, reportez-vous à la page 3.1.i

7 0 0 0

7 0 0 5

M12 Lite (vis moletée en plastique) sur demande

1

Forme

2

Type de câble

3

Longueur de câble

Renseignement

Autres versions sur demande. Longueurs de câble différentes jusqu'à 2 m commandables par pas de 0.2 m, par pas de 0.5 m à partir de 2 m. Accessoires de raccordement et accessoires généraux à la fin du chapitre 3.6.

CONNECTEURS POUR BUS DE TERRAIN

Cube67

– Câbles de liaison M12 - M12

– Câble hybride

Mâle

droit

Femelle

droit

Mâle

90°

Femelle

90°

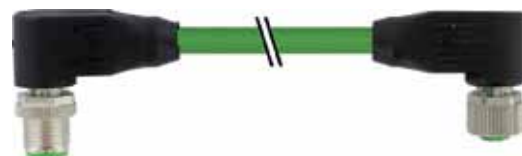

Homologation:  

* uniquement les produits avec câble homologué UL/CSA

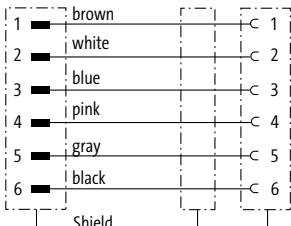
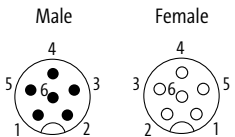
1		Forme	46041	46061
Type	6 pôles, blindé		6 pôles, blindé	
Schéma				
Brochage				
2	Type de câble	Couleur de gaine	Couleur de gaine	
	4x0.5 + 2x0.25 mm ²	vert	vert	
	PUR (UL/CSA), robots/C-tracks	802	802	
	Résistance de terminaison M12 (mâle)	7000-15041-0000000		
	Traversée d'armoire électrique M12	7000-46111-0000000		
	Coupleurs en T M12/M12, femelle/mâle	7000-46101-0000000		
3	Longueur de câble			
	1.5 m	0150		
	3.0 m	0300		
	5.0 m	0500		
	7.5 m	0750		
	10.0 m	1000		
Données techniques				
	Tension de service	max. 30 V AC/DC		
	Degré de protection	IP65 et IP67 lorsque état enfiché et vissé (EN 60529)		
	Plage de température	-25...+85 °C, suivant le câble raccordé		
Numéro d'article				
	Pour connaître la composition de votre article, reportez-vous à la page 3.1.i	<div style="display: flex; justify-content: space-around; align-items: center;"> 7 0 0 0 - - </div>		
		1	2	3
		Forme	Type de câble	Longueur de câble
Renseignement				
	Autres versions sur demande. Longueurs de câble différentes jusqu'à 2 m commandables par pas de 0.2 m, par pas de 0.5 m à partir de 2 m. Accessoires de raccordement et accessoires généraux à la fin du chapitre 3.6.			

CONNECTEURS POUR BUS DE TERRAIN

AS-Interface

– Câbles de liaison M12 - M12

– pour MASI68



Homologation:

* uniquement les produits avec câble homologué UL/CSA

Mâle
droit

Femelle
droit



1	Forme	40005	40021
Type		2 pôles	4 pôles
Schéma			
Brochage			
2	Type de câble	Couleur de gaine	Couleur de gaine
	Section des conducteurs 1.5 mm ² PUR (UL/CSA), robots/C-tracks	gris 588	gris
	Section des conducteurs 0.75 mm ² PUR (UL/CSA), robots/C-tracks		862
3	Longueur de câble		
	1.5 m	0150	
	3.0 m	0300	
	5.0 m	0500	
	7.5 m	0750	
	10.0 m	1000	
	Données techniques		
	Tension de service	max. 250 V AC/DC	
	Degré de protection	IP67/IP68 lorsqu'enfiché et vissé (EN 60529)	
	Plage de température	-25...+85 °C, suivant le câble raccordé	
	Numéro d'article		
	Pour connaître la composition de votre article, reportez-vous à la page 3.1.i	7 0 6 0 - - - - -	
		1	2
		Forme	Type de câble
		3	Longueur de câble
	Renseignement	Autres versions sur demande. Longueurs de câble différentes jusqu'à 2 m commandables par pas de 0.2 m, par pas de 0.5 m à partir de 2 m. Accessoires de raccordement et accessoires généraux à la fin du chapitre 3.6.	

Connecteurs pour bus de terrain

Accessoires de raccordement			Réf. art.
	Coupleurs en T M12 - M12 Mâle droit sur femelle/mâle droit droit, codage B, 5 pôles, blindé	PROFIBUS	7000-44151-0000000
	Coupleurs en T M12 - M12 Femelle droit vers mâle/femelle droit droit, codage B, 5 pôles, blindé	PROFIBUS	7000-44161-0000000
	Coupleurs en T M12 - M12 Mâle droit sur femelle droit droit, codage A, 6 pôles, blindé	Alimentation transversale des actionneurs Cube67	7000-46101-0000000
	Coupleurs en T M12 - M12 Femelle droit vers mâle/mâle droit droit, codage A, 4 pôles	MASIG8 alimentation transversale actionneur	7060-42701-0000000
	Mâle M12, à raccorder soi-même, bornes à vis droit, codage B, 5 pôles, blindé	PROFIBUS, Interbus Plage de serrage (Ø câble) : 6...8 mm	7000-14001-0000000
	Femelle M12, à raccorder soi-même, bornes à vis droit, codage B, 5 pôles, blindé	PROFIBUS, Interbus Plage de serrage (Ø câble) : 6...8 mm	7000-14021-0000000
	Mâle M12, à raccorder soi-même, bornes à vis 90°, codage B, 5 pôles, blindé	PROFIBUS, Interbus Plage de serrage (Ø câble) : 6...8 mm	7000-14011-0000000
	90°, codage D, 4 pôles, blindé	Ethernet CAT5 Plage de serrage (Ø câble) : 6...8 mm	7000-14581-0000000
	Femelle M12, à raccorder soi-même, bornes à vis 90°, codage B, 5 pôles, blindé	PROFIBUS, Interbus Plage de serrage (Ø câble) : 6...8 mm	7000-14031-0000000
	Mâle M12, à raccorder soi-même, bornes guillotine droit, codage B, 3 pôles, blindé	PROFIBUS Plage de serrage (Ø câble) : 7...8.8 mm	7000-14201-0000000
	droit, codage D, 4 pôles, blindé	Ethernet CAT5 Plage de serrage (Ø câble) : 4.5...8 mm	7000-14521-0000000
	Femelle M12, à raccorder soi-même, bornes guillotine droit, codage B, 3 pôles, blindé	PROFIBUS Plage de serrage (Ø câble) : 7...8.8 mm	7000-14221-0000000
	droit, codage D, 4 pôles, blindé	Ethernet CAT5 Plage de serrage (Ø câble) : 4.5...8 mm	7000-14621-0000000

CONNECTEURS POUR BUS DE TERRAIN

Accessoires de raccordement			Réf. art.
	Mâle M12, à raccorder soi-même, bornes à vis droit, codage A, 5 pôles	DeviceNet, CANopen Plage de serrage (Ø câble) : 6...8 mm	7000-12761-0000000
	Femelle M12, à raccorder soi-même, bornes à vis droit, codage A, 5 pôles	DeviceNet, CANopen Plage de serrage (Ø câble) : 6...8 mm	7000-12961-0000000
	Mâle M12, à raccorder soi-même, bornes à vis 90°, codage A, 5 pôles	DeviceNet, CANopen Plage de serrage (Ø câble) : 6...8 mm	7000-12881-0000000
	Femelle M12, à raccorder soi-même, bornes à vis 90°, codage A, 5 pôles	DeviceNet, CANopen Plage de serrage (Ø câble) : 6...8 mm	7000-13041-0000000
	Mâle RJ45, à raccorder soi-même, bornes guillotine droit, IP20, 4 pôles, blindé	Ethernet CAT5 Plage de serrage (Ø câble) : 4.5...9 mm	7000-74001-0000000
	droit, IP20, 8 pôles, blindée	Ethernet CAT6A Plage de serrage (Ø câble) : 4.5...9 mm	7000-74011-0000000
	droit, IP20, 8 pôles, blindée	Ethernet CAT5 PROFINET Plage de serrage (Ø câble) : 5...9 mm	7000-74071-0000000
	droit, IP20, 8 pôles, blindée	Ethernet CAT5 Plage de serrage (Ø câble) : 5...9 mm	7000-74075-0000000
	Mâle RJ45, à raccorder soi-même, bornes guillotine 45°, IP20, 4 pôles, blindée	Ethernet CAT5e Plage de serrage (Ø câble) : 4.5...8 mm	7000-74021-0000000
	45°, IP20, 8 pôles, blindée	Ethernet CAT6A Plage de serrage (Ø câble) : 4.5...8 mm	7000-74031-0000000
	Mâle RJ45, à raccorder soi-même, bornes guillotine 90°, IP20, 8 pôles, blindée en haut	Ethernet CAT5 PROFINET Plage de serrage (Ø câble) : 5...9 mm	7000-74081-0000000
	90°, IP20, 8 pôles, blindée en haut	Ethernet CAT5 Plage de serrage (Ø câble) : 5...9 mm	7000-74085-0000000
	90°, IP20, 8 pôles, blindée en bas	Ethernet CAT5 PROFINET Plage de serrage (Ø câble) : 5...9 mm	7000-74091-0000000
	90°, IP20, 8 pôles, blindée en bas	Ethernet CAT5 Plage de serrage (Ø câble) : 5...9 mm	7000-74095-0000000

Accessoires de raccordement			Réf. art.
	Adaptateur M12/RJ45 (femelle/femelle) droit, codage D, 4 pôles, blindé	Ethernet CAT5	7000-44671-0000000
	Adaptateur M12/RJ45 (femelle/femelle) 90°, codage D, 4 pôles, blindé	Ethernet CAT5	7000-44681-0000000
	Adaptateur M12/RJ45 (femelle/femelle) droit, codé X, 8 pôles, blindé	Ethernet CAT6A	7000-51531-0000000
	Adaptateur M12/RJ45 (femelle/femelle) 90°, codé X, 8 pôles, blindé	Ethernet CAT6A	7000-51541-0000000
	Résistance de terminaison M12 (mâle) droit, codage A, 5 pôles	DeviceNet, CANopen	7000-13461-0000000
	droit, codage B, 4 pôles	PROFIBUS	7000-14041-0000000
	droit, codage A, 6 pôles	Cube67	7000-15041-0000000
	Résistance de terminaison 7/8" (mâle) droit, à visser, 5 pôles	DeviceNet, CANopen	7000-78301-0000000
	Mâle M12, à raccorder soi-même, bornes guillotine droit, codé X, 8 pôles, blindé	Ethernet CAT6A Plage de serrage (Ø câble) : 5.5...9 mm	7000-21101-0000000
	M12 Bride femelle droit droit, codé X, 8 pôles, blindé Montage paroi avant	Ethernet CAT6A	7000-21151-0000000
	droit, codé X, 8 pôles, blindé Montage paroi arrière	Ethernet CAT6A	7000-21161-0000000
	M12 Bride femelle droit droit, codé Y, 8 pôles, blindé Montage paroi avant	Ethernet CAT5	7000-15701-0000000

CONNECTEURS POUR BUS DE TERRAIN

Accessoires de raccordement			Réf. art.
	M12 Bride femelle 90° 90°, codé Y, 8 pôles, blindé Montage paroi avant	Ethernet CAT5	7000-15711-000000
	Traversée d'armoire électrique M12 droit, codage A, 5 pôles, blindé droit, codage B, 5 pôles, blindé droit, codage A, 6 pôles, blindé	DeviceNet, CANopen PROFIBUS, Interbus Cube67	7000-42111-000000 7000-44111-000000 7000-46111-000000
	Traversée d'armoire électrique M12 droit, codage D, 4 pôles, blindé (femelle/femelle)	Ethernet CAT5	7000-44611-000000
	Bride mâle M12 avec cordon raccordé 0.2 m droit, codage B, 5 pôles droit, codage A, 5 pôles	PROFIBUS, Interbus DeviceNet, CANopen	7000-14121-9750020 7000-13521-9720020
	Bride femelle M12 avec cordon raccordé 0.2 m droit, codage B, 5 pôles droit, codage A, 5 pôles	PROFIBUS, Interbus DeviceNet, CANopen	7000-14161-9750020 7000-13561-9720020
	Bride femelle M12, CAT 5, avec cordon raccordé 0.2 m droit, codage D, 4 pôles, blindé	Ethernet CAT5	7000-14501-9760020
	Connecteur de puissance Push Pull, bornes à ressort droit, IP65/67, 5 pôles	Plage de serrage (Ø câble) : 9...13 mm	7000-99601-000000
	Connecteur de données RJ45 Push Pull, bornes guillotine droit, IP65/67, 8 pôles	Ethernet CAT5 Plage de serrage (Ø câble) : 5.5...10 mm	7000-99591-000000
	Connecteur de données RJ45 Push Pull, bornes guillotine droit, IP65/67, 4 pôles	PROFINET IO Plage de serrage (Ø câble): 4...11 mm	7000-74041-000000

Accessoires de raccordement			Réf. art.
	Connecteur de données RJ45 Push Pull, bornes guillotine 45°, IP65/67, 4 pôles	PROFINET IO Plage de serrage (Ø câble) : 6.5...9.5 mm	7000-74061-0000000
	Fiche Push Pull SCRJ POF, à raccorder soi-même droit, IP65/67, pour POF 1 mm	PROFINET IO Plage de serrage (Ø câble) : 6.5...9.5 mm	7000-99701-0000000
	Fiche Push Pull SCRJ POF, à raccorder soi-même droit, IP65/67, pour POF 1 mm Type de raccordement Sertissage	PROFINET IO Plage de serrage (Ø câble) : 6.5...9.5 mm	7000-99691-0000000
	Fiche Push Pull SCRJ POF, à raccorder soi-même droit Type de raccordement Sertissage		7000-99695-0000000
	Couvercle de protection Push Pull Power		7000-99661-0000000
	Couvercle de protection Push Pull RJ45		7000-99671-0000000
	Enrouleur de câble (100 m) 1 × 2 × 0.64 mm ² , violet compatible chaînes porte-câbles	PROFIBUS	7000-C0201-8400000
	Enrouleur de câble (100 m) 2×0.25 + 2×0.34 mm ² , violet compatible chaînes porte-câbles	DeviceNet, CANopen	7000-C0201-8030000

CONNECTEURS POUR BUS DE TERRAIN

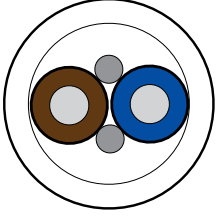
Accessoires de raccordement			Réf. art.
	Enrouleur de câble (100 m) 2 x 2 x 0.34 mm ² , vert compatible chaînes porte-câbles	Ethernet CAT5, PROFINET IO, EtherCAT	7000-C0201-7960000
	Enrouleur de câble (100 m) 2 x 2 x 0.34 mm ² , violet compatible chaînes porte-câbles	Ethernet CAT5, PROFINET IO, EtherCAT	7000-C0201-7980000
	Enrouleur de câble (100 m) 2 x 1.5 mm ² , gris compatible chaînes porte-câbles	AS-Interface, MASI68	7000-C0201-5880000
	Enrouleur de câble (100 m) 4 x 0.75 mm ² , gris compatible chaînes porte-câbles	AS-Interface, MASI68	7000-C0201-8620000
	Connecteur de bus 90° SUB-D9 (femelle), bornes à vis SUB-D9 (mâle), bornes à vis	CANopen PROFIBUS	55760 55762
	Connecteur de bus 180° SUB-D9 (mâle), bornes guillotine, câble rigide	PROFIBUS	55584
	Connecteur de bus 90° SUB-D9 (mâle), bornes guillotine, câble rigide	PROFIBUS	55585

Accessoires de raccordement			Réf. art.
	Connecteur de bus 90° SUB-D9 (mâle), bornes guillotine, câble rigide, raccord pour programmeur	PROFIBUS	55586
	Connecteur de bus 90° SUB-D9 (mâle) ; M12 x 1, codage B	PROFIBUS	7000-99441-0000000
	Connecteur de bus 35° SUB-D9 (mâle) ; M12 x 1, codage B	PROFIBUS	7000-99401-0000000
	Connecteur de bus 90° SUB-D9 (mâle) ; M12 x 1, codage B	PROFIBUS	7000-99411-0000000
	Connecteur de bus 180° SUB-D9 (mâle) ; M12 x 1, codage B	PROFIBUS	7000-99421-0000000
	Connecteur de bus 90° SUB-D9 (mâle) ; M12 x 1, codage B Zinc moulé sous pression	PROFIBUS	7000-99431-0000000
Accessoires de marquage			Réf. art.
	Presse-étoupe de câble à enfiler pour plaquettes d'identification ACS (4 x 18 mm)	Diamètre du câble (4...6.5 mm)	7000-99004-0000000

CONNECTEURS POUR BUS DE TERRAIN

Accessoires de marquage			Réf. art.
	Passerelle à clipser		
	pour plaquettes d'identification ACS (4 × 18 mm)	Diamètre du câble (4.2...5.6 mm)	7000-99005-0000000
	pour plaquettes d'identification ACS (4 × 18 mm)	Diamètre du câble (5...7 mm)	7000-99006-0000000
	Étiquette d'identification ACS		
	à marquer soi-même (4 × 18 mm)		7000-99002-0000000
Accessoires de montage			Réf. art.
	Jeu de clés de montage		
	M8 (0.4 Nm, SW9)	Connecteur M8	7000-99101-0000000
	Jeu de clés de montage		
	M12 (0.6 Nm, SW13)	Connecteur M12 surmoulé (standard)	7000-99102-0000000
Accessoires de vissage			Réf. art.
	Adaptateur pour gaine		
	à enclipser pour gaine striée (13 mm)	Diamètre du câble (4...7 mm)	7000-99081-0000000



CONNECTEURS POUR L'AGROALIMENTAIRE

- Fabriqué avec de l'acier inoxydable
- Résistant aux substances nettoyantes
- Degré de protection élevé

RÉPOND AUX NORMES HYGIENIQUES EXIGEANTES

L'industrie agroalimentaire a besoin d'un environnement extrêmement propre – une hygiène parfaite est requise. Les produits et les composants doivent être très résistants aux environnements difficiles. Murrelektronik propose une large gamme de connecteurs pour cette industrie et chaque produit répond aux exigences les plus strictes. Toutes les pièces métalliques sont en acier inoxydable et les câbles sont en PVC ou en TPE-S.

Murrelektronik est étroitement liée à cette industrie et peut répondre à toutes les exigences importantes de l'industrie agroalimentaire. Et Murrelektronik offre encore plus:

- Des solutions complètes de système
- Des options de diagnostic complètes
- Produits anti-vibrations
- Excellente logistique pour des livraisons rapides
- Spécialistes avec des connaissances spécifiques à l'industrie

ECOLAB[®]



STAINLESS STEEL

Avec sortie fils

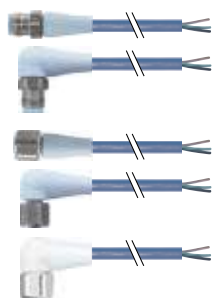

Mâle M12 F&B Pro

- Droit
- 90°

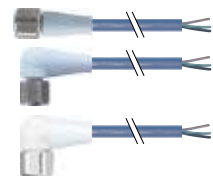

Femelle M12 F&B Pro

- Droit
- 90°
- 90° avec LED

Page 3.7.1

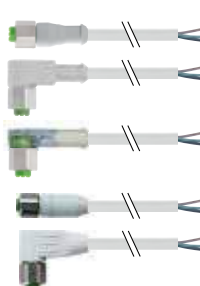

Femelle M12 F&B

- Droit
- 90°
- 90° avec LED
- Droit (blindé)
- 90° (blindé)

Page 3.7.10

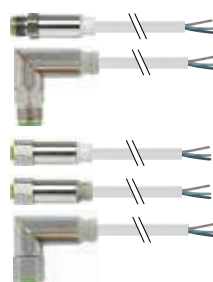

Mâle M12 Steel

- Droit
- 90°



Femelle M12 Steel

- Droit
- Droit avec LED
- 90°

Page 3.7.15

Câbles de liaison



Mâle M12 F&B Pro

- Droit
- 90°

Femelle M12 F&B Pro

- Droit
- 90°

Page 3.7.19



Mâle M12 F&B

- Droit

Femelle M12 F&B

- Droit
- 90°
- 90° avec LED

Page 3.7.14



Mâle M12 Steel

- Droit
- 90°

Femelle M12 Steel

- Droit
- Droit avec LED
- 90°

Page 3.7.16

CONNECTEURS POUR LE SECTEUR AGROALIMENTAIRE

M12 F&B Pro

- avec extrémité de câble libre M12
- Matériaux de haute résistance PP
- Vis, acier inoxydable 1.4404 (V4A)

 Homologation: **ECOLAB**
Mâle
droit

Mâle
90°

1	Forme	120 01	120 81
	Type	3 pôles	3 pôles
	Schéma		
	Brochage	Male 	
2	Type de câble	Couleur de gaine	Couleur de gaine
	Section des conducteurs 0.34 mm ² TPE-S (UL) robots/C-tracks	bleu clair 315	bleu clair 315
3	Longueur de câble		
	1.5 m	0150	
	3.0 m	0300	
	5.0 m	0500	
	7.5 m	0750	
	10.0 m	1000	
	Données techniques		
	Tension de service	max. 250 V AC/DC	
	Degré de protection	IP65/IP68/IP69K lorsqu'enfiché et vissé (EN 60529)	
	Plage de température	-40...+105 °C, suivant le câble raccordé	
	Numéro d'article		
	Pour connaître la composition de votre article, reportez-vous à la page 3.1.i	7 0 2 4 - - - - - - - - - -	
		1 Forme	2 Type de câble
			3 Longueur de câble
	Renseignement	Autres versions sur demande. Longueurs de câble différentes livrables sur demande.	

CONNECTEURS POUR LE SECTEUR AGROALIMENTAIRE

M12 F&B Pro

- avec extrémité de câble libre M12
- Matériaux de haute résistance PP
- Vis, acier inoxydable 1.4404 (V4A)

Homologation: **ECOLAB**

Mâle
droit



Mâle
90°



1 Forme

12021

12101

Type

4 pôles

4 pôles

Schéma

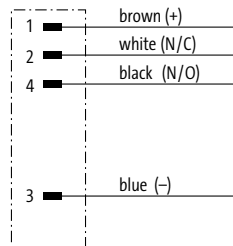

Brochage

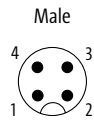

2 Type de câble

Couleur de gaine

Couleur de gaine

Section des conducteurs 0.34 mm²
TPE-S (UL) robots/C-tracks

bleu clair
321

bleu clair
321

3 Longueur de câble

1.5 m	0150
3.0 m	0300
5.0 m	0500
7.5 m	0750
10.0 m	1000

Données techniques

Tension de service	max. 250 V AC/DC
Degré de protection	IP65/IP68/IP69K lorsqu'enfiché et vissé (EN 60529)
Plage de température	-40...+105 °C, suivant le câble raccordé

Numéro d'article

Pour connaître la composition de votre article, reportez-vous à la page 3.1.i

7 0 2 4 - - - - -

1 Forme

2 Type de câble

3 Longueur de câble

Renseignement

Autres versions sur demande. Longueurs de câble différentes livrables sur demande.

CONNECTEURS POUR LE SECTEUR AGROALIMENTAIRE

M12 F&B Pro

- avec extrémité de câble libre M12
- Matériaux de haute résistance PP
- Vis, acier inoxydable 1.4404 (V4A)

Homologation: **ECOLAB**

Mâle
droit



Mâle
90°



1	Forme	12041	12121
Type		5 pôles	5 pôles
Schéma			
Brochage	<p>Male</p>		
2	Type de câble	Couleur de gaine	Couleur de gaine
	Section des conducteurs 0.34 mm ² TPE-S (UL) robots/C-tracks	bleu clair 339	bleu clair 339
3	Longueur de câble		
	1.5 m	0150	
	3.0 m	0300	
	5.0 m	0500	
	7.5 m	0750	
	10.0 m	1000	
	Données techniques		
	Tension de service	max. 125 V AC/DC	
	Degré de protection	IP65/IP68/IP69K lorsqu'enfiché et vissé (EN 60529)	
	Plage de température	-40...+105 °C, suivant le câble raccordé	
	Numéro d'article		
	<p>Pour connaître la composition de votre article, reportez-vous à la page 3.1.i</p>	<p>7 0 2 4 - - - - - - - - - -</p>	
		1 Forme	2 Type de câble 3 Longueur de câble
Renseignement	Autres versions sur demande. Longueurs de câble différentes livrables sur demande.		

CONNECTEURS POUR LE SECTEUR AGROALIMENTAIRE

M12 F&B Pro

- avec extrémité de câble libre M12
- Matériaux de haute résistance PP
- Vis, acier inoxydable 1.4404 (V4A)

Homologation: **ECOLAB**

Femelle
droit



Femelle
90°



1 Forme

12181

12321

Type

3 pôles

3 pôles

Schéma

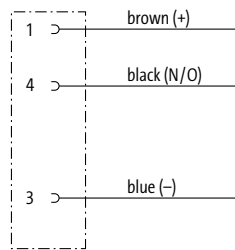

Brochage

Female



2 Type de câble

Couleur de gaine

Couleur de gaine

Section des conducteurs 0.34 mm²
TPE-S (UL) robots/C-tracks

bleu clair
315

bleu clair
315

3 Longueur de câble

1.5 m	0150
3.0 m	0300
5.0 m	0500
7.5 m	0750
10.0 m	1000

Données techniques

Tension de service	max. 250 V AC/DC
Degré de protection	IP65/IP68/IP69K lorsqu'enfiché et vissé (EN 60529)
Plage de température	-40...+105 °C, suivant le câble raccordé

Numéro d'article

Pour connaître la composition de votre article, reportez-vous à la page 3.1.i

7 0 2 4 - - - - -

1 Forme

2 Type de câble

3 Longueur de câble

Renseignement

Autres versions sur demande. Longueurs de câble différentes livrables sur demande.

CONNECTEURS POUR LE SECTEUR AGROALIMENTAIRE

M12 F&B Pro

- avec extrémité de câble libre M12
- Matériaux de haute résistance PP
- Vis, acier inoxydable 1.4404 (V4A)

Homologation: **ECOLAB**

Femelle



droit



Femelle

90°

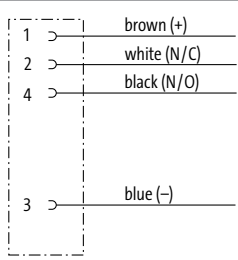

1	Forme	12221	12341
	Type	4 pôles	4 pôles
	Schéma		
	Brochage	Female 	
2	Type de câble	Couleur de gaine	Couleur de gaine
	Section des conducteurs 0.34 mm ² TPE-S (UL) robots/C-tracks	bleu clair 321	bleu clair 321
3	Longueur de câble		
	1.5 m	0150	
	3.0 m	0300	
	5.0 m	0500	
	7.5 m	0750	
	10.0 m	1000	
	Données techniques		
	Tension de service	max. 250 V AC/DC	
	Degré de protection	IP65/IP68/IP69K lorsqu'enfiché et vissé (EN 60529)	
	Plage de température	-40...+105 °C, suivant le câble raccordé	
	Numéro d'article		
	Pour connaître la composition de votre article, reportez-vous à la page 3.1.i	7 0 2 4 - - - - -	
		1 Forme	2 Type de câble
			3 Longueur de câble
	Renseignement	Autres versions sur demande. Longueurs de câble différentes livrables sur demande.	

CONNECTEURS POUR LE SECTEUR AGROALIMENTAIRE

M12 F&B Pro

- avec extrémité de câble libre M12
- Matériaux de haute résistance PP
- Vis, acier inoxydable 1.4404 (V4A)

Homologation: **ECOLAB**

Femelle
droit



Femelle
90°



1 Forme

12241

12361

Type
Schéma

5 pôles

5 pôles

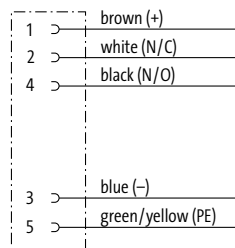

Brochage

Female



2 Type de câble

Couleur de gaine

Couleur de gaine

Section des conducteurs 0.34 mm²
TPE-S (UL) robots/C-tracks

bleu clair
339

bleu clair
339

3 Longueur de câble

1.5 m	0150
3.0 m	0300
5.0 m	0500
7.5 m	0750
10.0 m	1000

Données techniques

Tension de service	max. 125 V AC/DC
Degré de protection	IP65/IP68/IP69K lorsqu'enfiché et vissé (EN 60529)
Plage de température	-40...+105 °C, suivant le câble raccordé

Numéro d'article

Pour connaître la composition de votre article, reportez-vous à la page 3.1.i

7 0 2 4 - - - - -

1 Forme

2 Type de câble

3 Longueur de câble

Renseignement

Autres versions sur demande. Longueurs de câble différentes livrables sur demande.

CONNECTEURS POUR LE SECTEUR AGROALIMENTAIRE

M12 F&B Pro

- avec extrémité de câble libre M12
- Matériaux de haute résistance PP
- Vis, acier inoxydable 1.4404 (V4A)

Homologation: **ECOLAB**

Femelle
90° avec LED



1	Forme	12441
Type	5 pôles avec 3 × LED (PNP) (NPN) sur demande	
Schéma		
Brochage	Female 	
2	Type de câble	Couleur de gaine
	Section des conducteurs 0.34 mm ² TPE-S (UL) robots/C-tracks	bleu clair 339
3	Longueur de câble	
	1.5 m	0150
	3.0 m	0300
	5.0 m	0500
	7.5 m	0750
	10.0 m	1000
Données techniques		
Tension de service	24 V DC ±25%	
Degré de protection	IP65/IP68/IP69K lorsqu'enfiché et vissé (EN 60529)	
Plage de température	-40...+85 °C, suivant le câble raccordé	
Numéro d'article		
Pour connaître la composition de votre article, reportez-vous à la page 3.1.i	7 0 2 4 - 1 2 4 4 1 - _____	
	1 Forme	2 Type de câble
		3 Longueur de câble
Renseignement	Autres versions sur demande. Longueurs de câble différentes livrables sur demande.	

CONNECTEURS POUR LE SECTEUR AGROALIMENTAIRE

M12 F&B Pro

- Câbles de liaison M12 - M12
- Matériaux de haute résistance PP
- Vis, acier inoxydable 1.4404 (V4A)

Homologation: **ECOLAB**

Mâle
droit

Femelle
droit



1	Forme	4 0 0 0 1	4 0 0 2 1
	Type	3 pôles	4 pôles
	Schéma		
	Brochage		
	2 Type de câble	Couleur de gaine	
	Section des conducteurs 0.34 mm ² TPE-S (UL) robots/C-tracks	bleu clair 315	bleu clair 321
	3 Longueur de câble		
	0.3 m	0030	
	0.6 m	0060	
	1.0 m	0100	
	1.5 m	0150	
	2.0 m	0200	
	Données techniques		
	Tension de service	max. 250 V AC/DC	
	Degré de protection	IP65/IP68/IP69K lorsqu'enfiché et vissé (EN 60529)	
	Plage de température	-40...+105 °C, suivant le câble raccordé	
	Numéro d'article		
	Pour connaître la composition de votre article, reportez-vous à la page 3.1.i	7 0 2 4 - - - - - - - - - -	
		1 Forme	2 Type de câble
			3 Longueur de câble
	Renseignement	Autres versions sur demande. Longueurs de câble différentes livrables sur demande.	

Connecteurs pour le secteur agroalimentaire

CONNECTEURS POUR LE SECTEUR AGROALIMENTAIRE

M12 F&B Pro

- Câbles de liaison M12 - M12
- Matériaux de haute résistance PP
- Vis, acier inoxydable 1.4404 (V4A)

Homologation: **ECOLAB**

Mâle
droit

Femelle
droit

Mâle
90°

Femelle
90°



1	Forme	4 0 0 4 1	4 0 2 8 1
	Type	5 pôles	
	Schéma		
	Brochage		
2	Type de câble	Couleur de gaine	Couleur de gaine
	Section des conducteurs 0.34 mm ² TPE-S (UL) robots/C-tracks	bleu clair 339	bleu clair 339
3	Longueur de câble		
	0.3 m	0030	
	0.6 m	0060	
	1.0 m	0100	
	1.5 m	0150	
	2.0 m	0200	
	Données techniques		
	Tension de service	max. 125 V AC/DC	
	Degré de protection	IP65/IP68/IP69K lorsqu'enfiché et vissé (EN 60529)	
	Plage de température	-40...+105 °C, suivant le câble raccordé	
	Numéro d'article		
	Pour connaître la composition de votre article, reportez-vous à la page 3.1.i	7 0 2 4 - - - - - - - - - -	
		1 Forme	2 Type de câble
			3 Longueur de câble
	Renseignement	Autres versions sur demande. Longueurs de câble différentes livrables sur demande.	

CONNECTEURS POUR LE SECTEUR AGROALIMENTAIRE

Avec extrémité de câble libre M12

– Acier inoxydable 1.4404 (V4A)

– Joint profilé

Homologation:   
* uniquement les produits avec câble homologué UL/CSA

Femelle
droit



Femelle
90°



1 Forme

12221

12341

Type

4 pôles

4 pôles

Schéma

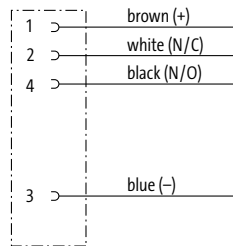

Brochage

Female



2 Type de câble

Couleur de gaine

Couleur de gaine

Section des conducteurs 0.34 mm²
PVC (UL/CSA)

gris
214

gris
214

3 Longueur de câble

1.5 m	0150
3.0 m	0300
5.0 m	0500
7.5 m	0750
10.0 m	1000

Données techniques

Tension de service	max. 250 V AC/DC
Degré de protection	IP65, IP68 lorsque état enfiché et vissé (EN 60529)
Plage de température	-25...+85 °C, suivant le câble raccordé

Numéro d'article

Pour connaître la composition de votre article, reportez-vous à la page 3.1.i

7 0 1 4 - - - - -

1 Forme

2 Type de câble

3 Longueur de câble

Renseignement

Autres versions sur demande. Longueurs de câble différentes livrables sur demande.

CONNECTEURS POUR LE SECTEUR AGROALIMENTAIRE

Avec extrémité de câble libre M12

– Acier inoxydable 1.4404 (V4A)

– Joint profilé

Femelle

90° avec LED

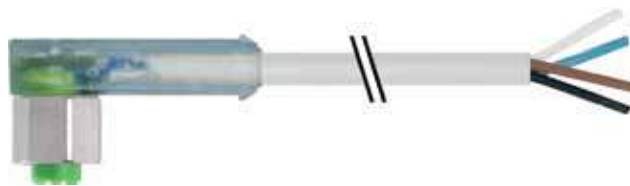

Homologation: **ECOLAB**  

* uniquement les produits avec câble homologué UL/CSA

1	Forme	12421
Type	4 pôles avec 3 × LED (PNP) (NPN) sur demande	
Schéma		
Brochage	Female 	
2	Type de câble	Couleur de gaine
	Section des conducteurs 0.34 mm ² PVC (UL/CSA)	gris 214
3	Longueur de câble	
	1.5 m	0150
	3.0 m	0300
	5.0 m	0500
	7.5 m	0750
	10.0 m	1000
	Données techniques	
	Tension de service	24 V DC ±25%
	Degré de protection	IP65, IP68 lorsque état enfiché et vissé (EN 60529)
	Plage de température	-25...+85 °C, suivant le câble raccordé
	Numéro d'article	
	Pour connaître la composition de votre article, reportez-vous à la page 3.1.i	7 0 1 4 - 1 2 4 2 1 - _____
		1 Forme 2 Type de câble 3 Longueur de câble
	Renseignement	Autres versions sur demande. Longueurs de câble différentes livrables sur demande.

CONNECTEURS POUR LE SECTEUR AGROALIMENTAIRE

Avec extrémité de câble libre M12

– Acier inoxydable 1.4404 (V4A)

– Joint profilé

Homologation:   

* uniquement les produits avec câble homologué UL/CSA

Femelle

droit



Femelle

90°



1 Forme

13221

13281

Type

5 pôles, blindé

5 pôles, blindé

Schéma

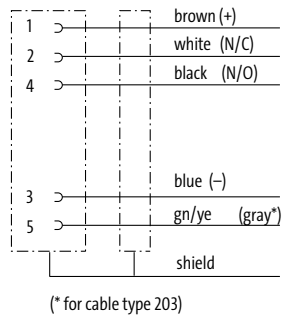

Brochage

Female



2 Type de câble

Couleur de gaine

Couleur de gaine

Section des conducteurs 0.34 mm²

gris

noir

gris

noir

PVC (UL/CSA)

202 (203)

602 (603)

202 (203)

602 (603)

3 Longueur de câble

1.5 m

0150

3.0 m

0300

5.0 m

0500

7.5 m

0750

10.0 m

1000

Données techniques

Tension de service

max. 60 V AC/DC

Degré de protection

IP65, IP68 lorsque état enfiché et vissé (EN 60529)

Plage de température

-25...+85 °C, suivant le câble raccordé

Numéro d'article

Pour connaître la composition de votre article, reportez-vous à la page 3.1.i

7 0 1 4

1 Forme

2 Type de câble

3 Longueur de câble

Renseignement

Autres versions sur demande. Longueurs de câble différentes livrables sur demande.

CONNECTEURS POUR LE SECTEUR AGROALIMENTAIRE

Câbles de liaison M12 - M12

– Acier inoxydable 1.4404 (V4A)

– Joint profilé

Mâle
droit

Femelle
droit

Mâle
droit

Femelle
90°



Homologation: **ECOLAB**

* uniquement les produits avec câble homologué UL/CSA

1	Forme	4 0 0 2 1	4 0 1 2 1
Type		4 pôles	4 pôles
Schéma			
Brochage			
2	Type de câble	Couleur de gaine	
	Section des conducteurs 0.34 mm ² PVC (UL/CSA)	gris 214	
3	Longueur de câble		
	0.3 m	0030	
	0.6 m	0060	
	1.0 m	0100	
	1.5 m	0150	
	2.0 m	0200	
	Données techniques		
	Tension de service	max. 250 V AC/DC	
	Degré de protection	IP65, IP68 lorsque état enfiché et vissé (EN 60529)	
	Plage de température	-25...+85 °C, suivant le câble raccordé	
	Numéro d'article		
	Pour connaître la composition de votre article, reportez-vous à la page 3.1.i	7 0 1 4 - - - - -	
		1 Forme	2 Type de câble
			3 Longueur de câble
	Renseignement	Autres versions sur demande. Longueurs de câble différentes livrables sur demande.	

CONNECTEURS POUR LE SECTEUR AGROALIMENTAIRE

Câbles de liaison M12 - M12

– Acier inoxydable 1.4404 (V4A)

– Joint profilé

Mâle

droit

Femelle

90° avec LED



Homologation:   
* uniquement les produits avec câble homologué UL/CSA

1 Forme

40341

Type

4 pôles avec 3 × LED (PNP)
(NPN) sur demande

Schéma

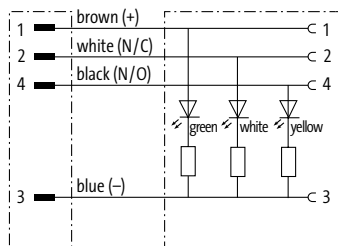

Brochage

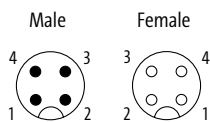

2 Type de câble

Couleur de gaine

Section des conducteurs 0.34 mm²
PVC (UL/CSA)

gris
214

3 Longueur de câble

0.3 m	0030
0.6 m	0060
1.0 m	0100
1.5 m	0150
2.0 m	0200

Données techniques

Tension de service	24 V DC ±25%
Degré de protection	IP65, IP68 lorsque état enfiché et vissé (EN 60529)
Plage de température	-25...+85 °C, suivant le câble raccordé

Numéro d'article

Pour connaître la composition de votre article, reportez-vous à la page 3.1.i

7 0 1 4 - **4 0 3 4 1** - _ _ _ _

1 Forme

2 Type de câble

3 Longueur de câble

Renseignement

Autres versions sur demande. Longueurs de câble différentes livrables sur demande.

Connecteurs pour le secteur agroalimentaire

CONNECTEURS POUR LE SECTEUR AGROALIMENTAIRE

Avec extrémité de câble libre

- M12-Steel
- Acier inoxydable 1.4404 (V4A)
- En permanence IP69K

Homologation: **ECOLAB** 

* uniquement les produits avec câble homologué UL/CSA

Mâle
droit



Mâle
90°



1		12021	12101
Forme		4 pôles	4 pôles
Type			
Schéma			
Brochage	<p>Male</p> 		
2	Type de câble	Couleur de gaine	Couleur de gaine
	Section des conducteurs 0.34 mm ²	gris	gris
	PVC (UL/CSA)	214	214
	TPE-S	336	336
3	Longueur de câble		
	1.5 m	0150	
	3.0 m	0300	
	5.0 m	0500	
	7.5 m	0750	
	10.0 m	1000	
	Données techniques		
	Tension de service	max. 32 V AC/DC	
	Degré de protection	IP68, IP69K lorsque état enfiché et vissé (EN 60529)	
	Plage de température	-40...+85 °C, suivant le câble raccordé	
	Numéro d'article		
	<p>Pour connaître la composition de votre article, reportez-vous à la page 3.1.i</p> <p>7 0 4 4 - - - - -</p>		
		1 Forme	2 Type de câble
			3 Longueur de câble
Renseignement	Autres versions sur demande. Longueurs de câble différentes livrables sur demande.		

CONNECTEURS POUR LE SECTEUR AGROALIMENTAIRE



Avec extrémité de câble libre

- M12-Steel
- Acier inoxydable 1.4404 (V4A)
- En permanence IP69K

Homologation:  *
* uniquement les produits avec câble homologué UL/CSA

Femelle
droit

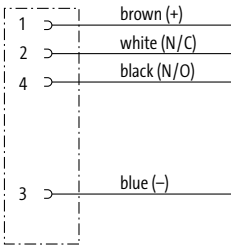
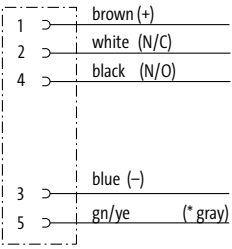

1	Forme	12221	12241
	Type	4 pôles	5 pôles
	Schéma		 <p>(* for cable type 219)</p>
	Brochage	<p>Female</p> 	<p>Female</p> 
	Type de câble	Couleur de gaine	Couleur de gaine
	Section des conducteurs 0.34 mm ²	gris	gris
	PVC (UL/CSA)	214	215
	TPE-S	336	noir
	615		
	3	Longueur de câble	
	1.5 m	0150	
	3.0 m	0300	
	5.0 m	0500	
	7.5 m	0750	
	10.0 m	1000	
	Données techniques		
	Tension de service	max. 32 V AC/DC	
	Degré de protection	IP68, IP69K lorsque état enfiché et vissé (EN 60529)	
	Plage de température	-40...+85 °C, suivant le câble raccordé	
	Numéro d'article		
	Pour connaître la composition de votre article, reportez-vous à la page 3.1.i	<p><u>7 0 4 4</u> - - - - -</p>	
		1	Forme
		2	Type de câble
		3	Longueur de câble
	Renseignement	Autres versions sur demande. Longueurs de câble différentes livrables sur demande.	

Connecteurs pour le secteur agroalimentaire

CONNECTEURS POUR LE SECTEUR AGROALIMENTAIRE

Avec extrémité de câble libre

- M12-Steel
- Acier inoxydable 1.4404 (V4A)
- En permanence IP69K



Homologation: 

* uniquement les produits avec câble homologué UL/CSA

Femelle

90°

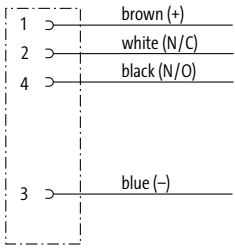

1	Forme	12341
Type	4 pôles	
Schéma		
Brochage	Female 	
2	Type de câble	Couleur de gaine
	Section des conducteurs 0.34 mm ²	gris
	PVC (UL/CSA)	214
	TPE-S	336
3	Longueur de câble	
	1.5 m	0150
	3.0 m	0300
	5.0 m	0500
	7.5 m	0750
	10.0 m	1000
	Données techniques	
	Tension de service	max. 32 V AC/DC
	Degré de protection	IP68, IP69K lorsque état enfiché et vissé (EN 60529)
	Plage de température	-40...+85 °C, suivant le câble raccordé
	Numéro d'article	
	Pour connaître la composition de votre article, reportez-vous à la page 3.1.i	7 0 4 4 - 1 2 3 4 1 - _____
		1 Forme 2 Type de câble 3 Longueur de câble
Renseignement	Autres versions sur demande. Longueurs de câble différentes livrables sur demande.	

CONNECTEURS POUR LE SECTEUR AGROALIMENTAIRE

Avec extrémité de câble libre

- M12-Steel
- Acier inoxydable 1.4404 (V4A)
- En permanence IP69K

Homologation: 

* uniquement les produits avec câble homologué UL/CSA

Femelle

droit, avec LED



1 Forme

12292

Type

4 pôles avec 1 x LED (PNP)
(NPN) sur demande

Schéma

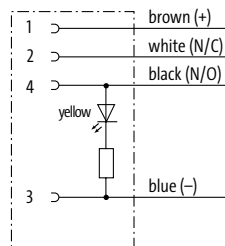

Brochage

Female



2 Type de câble

Couleur de gaine

Section des conducteurs 0.34 mm²

PVC (UL/CSA)

TPE-S

gris

214

336

3 Longueur de câble

1.5 m

0150

3.0 m

0300

5.0 m

0500

7.5 m

0750

10.0 m

1000

Données techniques

Tension de service

24 V AC/DC ±25%

Degré de protection

IP68, IP69K lorsque état enfiché et vissé (EN 60529)

Plage de température

-40...+85 °C, suivant le câble raccordé

Numéro d'article

Pour connaître la composition de votre article, reportez-vous à la page 3.1.i

7 0 4 4

-

1 2 2 9 2

-

1 Forme

2 Type de câble

3 Longueur de câble

Renseignement

Autres versions sur demande. Longueurs de câble différentes livrables sur demande.

CONNECTEURS POUR LE SECTEUR AGROALIMENTAIRE

Câbles de liaison

- M12-Steel
- Acier inoxydable 1.4404 (V4A)
- En permanence IP69K

Homologation: **ECOLAB** 

* uniquement les produits avec câble homologué UL/CSA

Mâle
droit

Femelle
droit

Mâle
droit

Femelle
90°

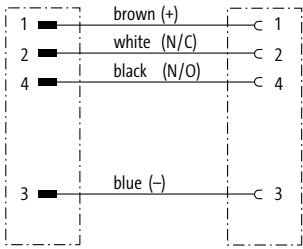
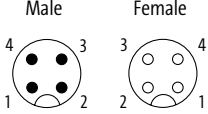

1		Forme	4 0 0 2 1	4 pôles	4 0 1 2 1	4 pôles
Type						
Schéma						
Brochage		<p>Male Female</p> 				
2		Type de câble	Couleur de gaine		Couleur de gaine	
Section des conducteurs 0.34 mm ²			gris		gris	
PVC (UL/CSA)			214		214	
TPE-S			336		336	
3		Longueur de câble				
0.3 m			0030			
0.6 m			0060			
1.0 m			0100			
1.5 m			0150			
2.0 m			0200			
Données techniques						
Tension de service		max. 32 V AC/DC				
Degré de protection		IP68, IP69K lorsque état enfiché et vissé (EN 60529)				
Plage de température		-40...+85 °C, suivant le câble raccordé				
Numéro d'article						
Pour connaître la composition de votre article, reportez-vous à la page 3.1.i		<p>7 0 4 4 - - - - -</p>				
		1 Forme		2 Type de câble		3 Longueur de câble
Renseignement		Autres versions sur demande. Longueurs de câble différentes livrables sur demande.				

CONNECTEURS POUR LE SECTEUR AGROALIMENTAIRE

Câbles de liaison

- M12-Steel
- Acier inoxydable 1.4404 (V4A)
- En permanence IP69K

Homologation: 

* uniquement les produits avec câble homologué UL/CSA

Mâle
90°

Femelle
droit



Mâle
90°

Femelle
90°



1 Forme

4 0 2 0 1

4 0 2 6 1

Type
Schéma

4 pôles

4 pôles

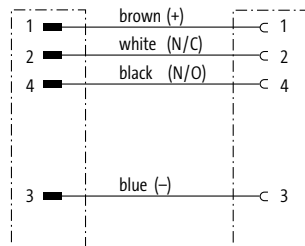

Brochage

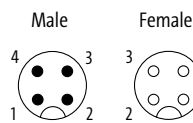

2 Type de câble

Couleur de gaine

Couleur de gaine

Section des conducteurs 0.34 mm²
PVC (UL/CSA)
TPE-S

gris
214
336

gris
214
336

3 Longueur de câble

0.3 m **0030**
0.6 m **0060**
1.0 m **0100**
1.5 m **0150**
2.0 m **0200**

Données techniques

Tension de service max. 32 V AC/DC
Degré de protection IP68, IP69K lorsque état enfiché et vissé (EN 60529)
Plage de température -40...+85 °C, suivant le câble raccordé

Numéro d'article

Pour connaître la composition de votre article, reportez-vous à la page 3.1.i

7 0 4 4 - - - - -

1 Forme

2 Type de câble

3 Longueur de câble

Renseignement

Autres versions sur demande. Longueurs de câble différentes livrables sur demande.

CONNECTEURS POUR LE SECTEUR AGROALIMENTAIRE

Câbles de liaison

- M12-Steel
- Acier inoxydable 1.4404 (V4A)
- En permanence IP69K

Homologation: **ECOLAB** 

* uniquement les produits avec câble homologué UL/CSA

Mâle

droit

Femelle

droit, avec LED

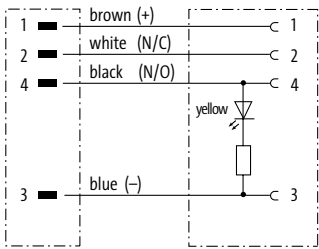
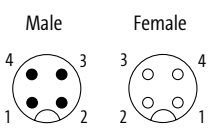

1	Forme	4 0 3 1 2
Type	4 pôles avec 1 x LED (PNP) (NPN) sur demande	
Schéma		
Brochage	<p>Male Female</p> 	
2	Type de câble	Couleur de gaine
Section des conducteurs 0.34 mm ²	PVC (UL/CSA)	gris
TPE-S		214
		336
3	Longueur de câble	
0.3 m		0030
0.6 m		0060
1.0 m		0100
1.5 m		0150
2.0 m		0200
Données techniques		
Tension de service	24 V AC/DC ±25%	
Degré de protection	IP68, IP69K lorsque état enfiché et vissé (EN 60529)	
Plage de température	-40...+85 °C, suivant le câble raccordé	
Numéro d'article		
<p>Pour connaître la composition de votre article, reportez-vous à la page 3.1.i</p>	<p>7 0 4 4 - 4 0 3 1 2 - - -</p>	
	1 Forme	2 Type de câble
		3 Longueur de câble
Renseignement	Autres versions sur demande. Longueurs de câble différentes livrables sur demande.	

CONNECTEURS POUR LE SECTEUR AGROALIMENTAIRE

Accessoires de marquage			Réf. art.
	Press-étoupe de câble à enfiler pour plaquettes d'identification ACS (4 × 18 mm)	Diamètre du câble (4...6.5 mm)	7000-99004-000000
	Passe câble à clipser pour plaquettes d'identification ACS (4 × 18 mm) pour plaquettes d'identification ACS (4 × 18 mm)	Diamètre du câble (4.2...5.6 mm) Diamètre du câble (5...7 mm)	7000-99005-000000 7000-99006-000000
	Étiquette d'identification ACS à marquer soi-même (4 × 18 mm)		7000-99002-000000
	Bague de couleur M8 / M12		
	jaune sable	pour un moulage non blindé	7000-99301-V011002
	zinc jaune	pour un moulage non blindé	7000-99301-V011018
	rouge orangé	pour un moulage non blindé	7000-99301-V012008
	rouge	pour un moulage non blindé	7000-99301-V013020
	violet	pour un moulage non blindé	7000-99301-V014003
	pourpre	pour un moulage non blindé	7000-99301-V014006
	bleu	pour un moulage non blindé	7000-99301-V015005
	vert	pour un moulage non blindé	7000-99301-V016018
	gris	pour un moulage non blindé	7000-99301-V017035
blanc	pour un moulage non blindé	7000-99301-V019003	
noir	pour un moulage non blindé	7000-99301-V019004	
Accessoires de montage			Réf. art.
	Jeu de clés de montage M8 (0.4 Nm, SW9)	Connecteur M8	7000-99101-000000
	Jeu de clés de montage M12 (0.6 Nm, SW13)	Connecteur M12 surmoulé (standard)	7000-99102-000000
	Jeu de clés de montage M12 (0.6 Nm, SW14)		7000-99107-000000
	Clé dynamométrique M12 (0.6 Nm, SW14)	Connecteur M12 surmoulé (Xtreme)	7000-99108-000000
	Clé dynamométrique M12 (0.6 Nm, SW17)	Douille M12, à raccorder soi-même (borne guillotine)	7000-99094-000000
	Clé dynamométrique M12 (0.6 Nm, SW18)	Douille M12, à raccorder soi-même (borne à vis)	7000-99103-000000

CONNECTEURS POUR LE SECTEUR AGROALIMENTAIRE

Accessoires de montage			Réf. art.
	Clip de fixation M12 Matière plastique		7000-99045-0000000
Accessoires de vissage			Réf. art.
	Adaptateur pour gaine à enclipser pour gaine striée (13 mm)	Diamètre du câble (4...7 mm)	7000-99081-0000000
Accessoires de raccordement			Réf. art.
	Support universel modulaire	M8 M12	7000-99801-0000000
	Support universel modulaire	M12 Connecteur en Y M12	7000-99811-0000000



APPLICATIONS MOBILES POUR ENVIRONNEMENT SEVERES

- Robuste
- Résistant
- Etanche

GARDEZ VOTRE EQUIPEMENT MOBILE FORT AVEC NOS CONNECTEURS TOTALEMENT SURMOULES

De nombreux fabricants de vannes hydrauliques mobiles, leaders sur leur marché, revoient actuellement leurs concepts de connexion. A la place des connecteurs d'électrovanne carrés, ancienne génération, conformes à la norme DIN EN 175301-803, ils recommandent de plus en plus l'utilisation des connecteurs Junior Power Timer, Deutsch ou Superseal.

MDC – CONNECTEUR DEUTSCH MURRELEKTRONIK

Les connecteurs Murrelektronik MDC sont des connecteurs de vannes précâblés, compatibles à 100% avec les Connecteurs Deutsch DT. Même si les câbles sont connectés au boîtier et entièrement étanches, le connecteur est aussi compact que possible.

MSC – CONNECTEUR SUPERSEAL MURRELEKTRONIK

Les cordons MSC Murrelektronik sont des connecteurs de vannes précâblés 100% compatibles avec la taille 1.5 des Connecteurs SuperSeal. Même si les câbles sont connectés au boîtier et entièrement étanches, le connecteur est aussi compact que possible.

Avec sortie fils



AMP Junior Power Timer

- Femelle droite
- Femelle 90°

Page 3.8.1



Deutsch MDC

- Mâle droite
- Connecteur en Y
- Femelle droite

Page 3.8.3



SuperSeal MSC1.5

- Mâle droite
- Femelle droite

Page 3.8.8

MOBILE APPLICATIONS

Xtreme - Mobile Applications

- Avec extrémité de câble libre
- Compatible avec:
- AMP Junior Power Timer

Femelle
90°



1	Forme	70301	70321	70361
Type		max. 230 V AC/DC sans composants	12...24 V AC/DC LED	12...24 V AC/DC LED et VDR
Schéma		<p>* for cable type (740)</p>	<p>* for cable type (740)</p>	<p>* for cable type (740)</p>
Brochage				
2	Type de câble	Couleur de gaine	Couleur de gaine	Couleur de gaine
	Section des conducteurs 0.75 mm ²	noir	noir	noir
	PUR/PVC	750	750	750
	PUR (UL/CSA), robots/C-tracks	754	754	754
	Section des conducteurs 0.5 mm ²			
	PUR, C-tracks	740	740	740
3	Longueur de câble			
	1.5 m	0150		
	3.0 m	0300		
	5.0 m	0500		
	7.5 m	0750		
	10.0 m	1000		
	Données techniques			
	Tension de service	max. 230 V AC/DC	12...24 V AC/DC	
	Degré de protection	IP65 lorsqu'enfiché et verrouillé (EN 60529)		
	Plage de température	-25...+85 °C, suivant le câble raccordé		
	Numéro d'article			
	Pour connaître la composition de votre article, reportez-vous à la page 3.1.i	<div style="display: flex; justify-content: space-around; align-items: center;"> 7 0 7 2 - - </div>		
		1	2	3
		Forme	Type de câble	Longueur de câble
	Renseignement	Autres versions sur demande. Longueurs de câble différentes jusqu'à 2 m commandables par pas de 0.2 m, par pas de 0.5 m à partir de 2 m.		

MOBILE APPLICATIONS

Xtreme - Mobile Applications

- Avec extrémité de câble libre
- Compatible avec:
- Deutsch DT 06

Deutsch MDC 06-4S

Mâle droit



Deutsch MDC 06-6S

Mâle droit



1 Forme

72161

72221

Type

4 pôles
6...230 V AC/DC
sans composants

6 pôles
6...230 V AC/DC
sans composants

Schéma

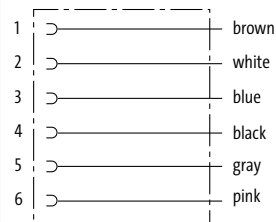
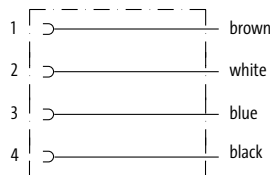

Brochage

Male
female contacts



Male
female contacts



2 Type de câble

Couleur de gaine

Couleur de gaine

Section des conducteurs 0.75 mm²
PUR (UL/CSA), robots/Ctracks

noir
569

noir
572

3 Longueur de câble

1.5 m	0150
3.0 m	0300
5.0 m	0500
7.5 m	0750
10.0 m	1000

Données techniques

Tension de service	6...230 V AC/DC
Degré de protection	IP68 lorsqu'enfiché et verrouillé (EN 60529)
Plage de température	-25...+85 °C, suivant le câble raccordé

Numéro d'article

Pour connaître la composition de votre article, reportez-vous à la page 3.1.i

7 0 7 2 - - - - -

1 Forme

2 Type de câble

3 Longueur de câble

Renseignement

Autres versions sur demande. Longueurs de câble différentes jusqu'à 2 m commandables par pas de 0.2 m, par pas de 0.5 m à partir de 2 m.

Xtreme - Mobile Applications

- Avec extrémité de câble libre
- Compatible avec:
- Deutsch DT 06

Deutsch MDC 06-4S

Connecteur en Y
Mâle



1	Forme	72191													
	Type	4/2 pôles 6...230 V AC/DC sans composants													
	Schéma														
	Brochage	<p>Male female contacts</p>													
2	Type de câble	Couleur de gaine													
	Section des conducteurs 0.75 mm ² PUR (UL/CSA), robots/Ctracks	<table border="1"> <tr> <td>noir</td> <td>jaune</td> </tr> <tr> <td>754</td> <td>145</td> </tr> </table>	noir	jaune	754	145									
noir	jaune														
754	145														
3	Longueur de câble														
	1.5 m	0150													
	3.0 m	0300													
	5.0 m	0500													
	7.5 m	0750													
	10.0 m	1000													
	Données techniques														
	Tension de service	6...230 V AC/DC													
	Degré de protection	IP68 lorsqu'enfiché et verrouillé (EN 60529)													
	Plage de température	-25...+85 °C, suivant le câble raccordé													
	Numéro d'article														
	Pour connaître la composition de votre article, reportez-vous à la page 3.1.i	<table border="1"> <tr> <td><u>7</u></td> <td><u>0</u></td> <td><u>7</u></td> <td><u>2</u></td> <td>-</td> <td><u>7</u></td> <td><u>2</u></td> <td><u>1</u></td> <td><u>9</u></td> <td><u>1</u></td> <td>-</td> <td>---</td> <td>---</td> </tr> </table>	<u>7</u>	<u>0</u>	<u>7</u>	<u>2</u>	-	<u>7</u>	<u>2</u>	<u>1</u>	<u>9</u>	<u>1</u>	-	---	---
<u>7</u>	<u>0</u>	<u>7</u>	<u>2</u>	-	<u>7</u>	<u>2</u>	<u>1</u>	<u>9</u>	<u>1</u>	-	---	---			
		1 Forme	2 Type de câble	3 Longueur de câble											
	Renseignement	Autres versions sur demande. Longueurs de câble différentes jusqu'à 2 m commandables par pas de 0.2 m, par pas de 0.5 m à partir de 2 m.													

MOBILE APPLICATIONS

Xtreme - Mobile Applications

- Avec extrémité de câble libre
- Compatible avec:
- Deutsch DT 06

Deutsch MDC 04-2P

Femelle droit



Deutsch MDC 04-3P

Femelle droit



1 Forme

72301

72381

Type	2 pôles 6...230 V AC/DC sans composants	3 pôles 6...230 V AC/DC sans composants
Schéma		
Brochage	Female male contacts 	Female male contacts

2 Type de câble

Couleur de gaine

Couleur de gaine

Section des conducteurs 0.75 mm ² PUR/PVC PUR (UL/CSA), robots/Ctracks	<table border="1"> <tr> <td>noir</td> <td>jaune</td> </tr> <tr> <td>750</td> <td></td> </tr> <tr> <td>754</td> <td>145</td> </tr> </table>	noir	jaune	750		754	145	<table border="1"> <tr> <td>noir</td> </tr> <tr> <td>564</td> </tr> </table>	noir	564
noir	jaune									
750										
754	145									
noir										
564										

3 Longueur de câble

1.5 m	0150
3.0 m	0300
5.0 m	0500
7.5 m	0750
10.0 m	1000

Données techniques

Tension de service	6...230 V AC/DC
Degré de protection	IP68 lorsqu'enfiché et verrouillé (EN 60529)
Plage de température	-25...+85 °C, suivant le câble raccordé

Numéro d'article

Pour connaître la composition de votre article, reportez-vous à la page 3.1.i

7 0 7 2 - - - - -

1 Forme **2** Type de câble **3** Longueur de câble

Renseignement

Autres versions sur demande. Longueurs de câble différentes jusqu'à 2 m commandables par pas de 0.2 m, par pas de 0.5 m à partir de 2 m.

Xtreme - Mobile Applications

- Avec extrémité de câble libre
- Compatible avec:
- Deutsch DT 06

Deutsch MDC 04-4P

Femelle droit



Deutsch MDC 04-6P

Femelle droit



1 Forme	72461	72521	
	Type	4 pôles 6...230 V AC/DC sans composants	6 pôles 6...230 V AC/DC sans composants
Schéma			
Brochage	Female male contacts 	Female male contacts 	
2 Type de câble	Couleur de gaine	Couleur de gaine	
Section des conducteurs 0.75 mm ² PUR (UL/CSA), robots/Ctracks	noir 569	noir 572	
3 Longueur de câble			
1.5 m	0150		
3.0 m	0300		
5.0 m	0500		
7.5 m	0750		
10.0 m	1000		
Données techniques			
Tension de service	6...230 V AC/DC		
Degré de protection	IP68 lorsqu'enfiché et verrouillé (EN 60529)		
Plage de température	-25...+85 °C, suivant le câble raccordé		
Numéro d'article			
Pour connaître la composition de votre article, reportez-vous à la page 3.1.i	7 0 7 2 - - - - - - - - - -		
	1 Forme	2 Type de câble	3 Longueur de câble
Renseignement	Autres versions sur demande. Longueurs de câble différentes jusqu'à 2 m commandables par pas de 0.2 m, par pas de 0.5 m à partir de 2 m.		

MOBILE APPLICATIONS

Xtreme - Mobile Applications

- Avec extrémité de câble libre
- Compatible avec:
- AMP SuperSeal 1.5

SuperSeal MSC1.5-2S

Mâle droit



SuperSeal MSC1.5-3S

Mâle droit



1 Forme

73001

73081

Type

2 pôles

3 pôles

max. 24 V DC

max. 24 V DC

sans composants

sans composants

Schéma

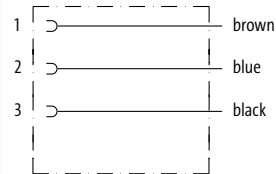
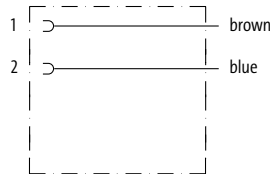

Brochage

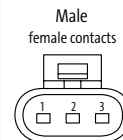

2 Type de câble

Couleur de gaine

Couleur de gaine

Section des conducteurs 0.75 mm²

noir

noir

PUR (UL), Ctracks

512

513

3 Longueur de câble

1.5 m

0150

3.0 m

0300

5.0 m

0500

7.5 m

0750

10.0 m

1000

Données techniques

Tension de service

max. 24 V DC

Degré de protection

IP67 lorsqu'enfiché et verrouillé (EN 60529)

Plage de température

-40...+125 °C, suivant le câble raccordé

Numéro d'article

Pour connaître la composition de votre article, reportez-vous à la page 3.1.i

7 0 7 2 - - - - -

1 Forme

2 Type de câble

3 Longueur de câble

Renseignement

Autres versions sur demande. Longueurs de câble différentes jusqu'à 2 m commandables par pas de 0.2 m, par pas de 0.5 m à partir de 2 m.

Xtreme - Mobile Applications

- Avec extrémité de câble libre
- Compatible avec:
- AMP SuperSeal 1.5

SuperSeal MSC1.5-4S

Mâle droit



SuperSeal MSC1.5-6S

Mâle droit



1 Forme	73161	73221	
	Type 4 pôles max. 24 V DC sans composants	Type 6 pôles max. 24 V DC sans composants	
Schéma			
Brochage			
2 Type de câble	Couleur de gaine	Couleur de gaine	
Section des conducteurs 0.75 mm ² PUR (UL), Ctracks	noir 514	noir 516	
3 Longueur de câble			
1.5 m	0150		
3.0 m	0300		
5.0 m	0500		
7.5 m	0750		
10.0 m	1000		
Données techniques			
Tension de service	max. 24 V DC		
Degré de protection	IP67 lorsqu'enfiché et verrouillé (EN 60529)		
Plage de température	-40...+125 °C, suivant le câble raccordé		
Numéro d'article			
Pour connaître la composition de votre article, reportez-vous à la page 3.1.i	7 0 7 2 - - - - - - - - - -		
	1 Forme	2 Type de câble	3 Longueur de câble
Renseignement	Autres versions sur demande. Longueurs de câble différentes jusqu'à 2 m commandables par pas de 0.2 m, par pas de 0.5 m à partir de 2 m.		

MOBILE APPLICATIONS

Xtreme - Mobile Applications

- Avec extrémité de câble libre
- Compatible avec:
- AMP SuperSeal 1.5

SuperSeal MSC1.5-2P

Femelle droit



SuperSeal MSC1.5-3P

Femelle droit



1 Forme

73301

73381

Type

2 pôles

3 pôles

max. 24 V DC

max. 24 V DC

sans composants

sans composants

Schéma

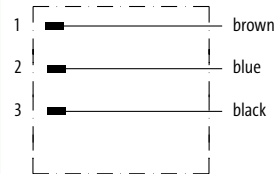

Brochage

Female
male contacts



Female
male contacts

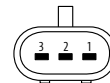

2 Type de câble

Couleur de gaine

Couleur de gaine

Section des conducteurs 0.75 mm²

noir

noir

PUR (UL), Ctracks

512

513

3 Longueur de câble

1.5 m	0150
3.0 m	0300
5.0 m	0500
7.5 m	0750
10.0 m	1000

Données techniques

Tension de service	max. 24 V DC
Degré de protection	IP67 lorsqu'enfiché et verrouillé (EN 60529)
Plage de température	-40...+125 °C, suivant le câble raccordé

Numéro d'article

Pour connaître la composition de votre article, reportez-vous à la page 3.1.i

7 0 7 2 - - - - -

1 Forme

2 Type de câble

3 Longueur de câble

Renseignement

Autres versions sur demande. Longueurs de câble différentes jusqu'à 2 m commandables par pas de 0.2 m, par pas de 0.5 m à partir de 2 m.

Xtreme - Mobile Applications

- Avec extrémité de câble libre
- Compatible avec:
- AMP SuperSeal 1.5

SuperSeal MSC1.5-4P

Femelle droit



SuperSeal MSC1.5-6P

Femelle droit



1 Forme	73461	73521	
	Type	4 pôles max. 24 V DC sans composants	6 pôles max. 24 V DC sans composants
Schéma			
Brochage			
2 Type de câble	Couleur de gaine	Couleur de gaine	
Section des conducteurs 0.75 mm ² PUR (UL), Ctracks	noir 514	noir 516	
3 Longueur de câble			
1.5 m	0150		
3.0 m	0300		
5.0 m	0500		
7.5 m	0750		
10.0 m	1000		
Données techniques			
Tension de service	max. 24 V DC		
Degré de protection	IP67 lorsqu'enfiché et verrouillé (EN 60529)		
Plage de température	-40...+125 °C, suivant le câble raccordé		
Numéro d'article			
Pour connaître la composition de votre article, reportez-vous à la page 3.1.i	7 0 7 2 - - - - -		
	1 Forme	2 Type de câble	3 Longueur de câble
Renseignement	Autres versions sur demande. Longueurs de câble différentes jusqu'à 2 m commandables par pas de 0.2 m, par pas de 0.5 m à partir de 2 m.		

CONNECTEURS RONDS M23 FABRIQUES SPECIFIQUEMENT POUR BOITIERS DE CAPTEUR OU D'ACTIONNEUR

- Moulage sans halogène très résistant
- Etanchéité sûre suivant IP67
- Fiable – Entièrement testés

CONNECTEUR COMPACT PERMETTANT UN TRANSFERT DE SIGNAUX FIABLE

Les connecteurs M23 de Murrelektronik ont été spécifiquement conçus pour les systèmes de distribution à connexions M23. Ils garantissent un transfert de signaux fiable du boîtier de distribution vers l'armoire de commande et une alimentation sûre vers le distributeur et les capteurs et actionneurs qui y sont connectés.

Avec sortie fils



Femelle M23, 12 pôles

- Droit/90°
- Pour boîtiers de distribution blindés

Page 3.9.1



Femelle M23, 19 pôles

- Droit/90°
- Pour boîtiers de distribution blindés

Page 3.9.2



Femelle M23, 19 pôles

- Droit
- Pour boîtiers de distribution blindés

Page 3.9.4

CONNECTEURS RONDS M23

Avec extrémité de câble libre

– 12 pôles

Femelle

droit



Femelle

90°



1	Forme	23051	23151
	Type	11 pôles utilisées pour répartiteur 8 voies, 4 pôles	11 pôles utilisées pour répartiteur 8 voies, 4 pôles
	Schéma		
	Brochage	<p>Female</p>	
2	Type de câble	Couleur de gaine – Nombre de brins et section	
	PUR/PVC (UL/CSA), Ctracks	gris 362 – 8 × 0.34 + 3 × 0.75 mm ²	gris 362 – 8 × 0.34 + 3 × 0.75 mm ²
3	Longueur de câble		
	5.0 m	0500	
	10.0 m	1000	
	15.0 m	1500	
	Données techniques		
	Tension de service	max. 125 V AC/DC	
	Degré de protection	IP65 et IP67 lorsque état enfiché et vissé (EN 60529)	
	Plage de température	-25...+85 °C, suivant le câble raccordé	
	Numéro d'article		
	<p>Pour connaître la composition de votre article, reportez-vous à la page 3.1.i</p> <p>7 0 0 0 – _____ – _____</p>	1	2
		Forme	Type de câble
		3	Longueur de câble
	Renseignement	Autres versions sur demande.	

CONNECTEURS RONDS M23

Avec extrémité de câble libre

- 19 pôles

Femelle

droit



1	Forme	23251	23251																																																																												
	Homologation		cULus																																																																												
	Type	19 pôles utilisées pour répartiteur 8 voies, 5 pôles	19 pôles utilisées pour répartiteur 8 voies, 5 pôles																																																																												
	Schéma	<table border="1"> <tr><td>15</td><td>white</td></tr> <tr><td>7</td><td>gray/pink</td></tr> <tr><td>5</td><td>green</td></tr> <tr><td>4</td><td>red/blue</td></tr> <tr><td>16</td><td>yellow</td></tr> <tr><td>8</td><td>white/green</td></tr> <tr><td>3</td><td>gray</td></tr> <tr><td>14</td><td>brown/green</td></tr> <tr><td>17</td><td>pink</td></tr> <tr><td>9</td><td>white/yellow</td></tr> <tr><td>2</td><td>red</td></tr> <tr><td>13</td><td>yellow/brown</td></tr> <tr><td>11</td><td>black</td></tr> <tr><td>10</td><td>white/gray</td></tr> <tr><td>1</td><td>violet</td></tr> <tr><td>18</td><td>gray/brown</td></tr> <tr><td>19</td><td>brown 0.75mm²</td></tr> <tr><td>6</td><td>blue 0.75mm²</td></tr> <tr><td>12</td><td>green/yellow 0.75mm²</td></tr> </table>	15	white	7	gray/pink	5	green	4	red/blue	16	yellow	8	white/green	3	gray	14	brown/green	17	pink	9	white/yellow	2	red	13	yellow/brown	11	black	10	white/gray	1	violet	18	gray/brown	19	brown 0.75mm ²	6	blue 0.75mm ²	12	green/yellow 0.75mm ²	<table border="1"> <tr><td>15</td><td>white</td></tr> <tr><td>7</td><td>gray/pink</td></tr> <tr><td>5</td><td>green</td></tr> <tr><td>4</td><td>red/blue</td></tr> <tr><td>16</td><td>yellow</td></tr> <tr><td>8</td><td>white/green</td></tr> <tr><td>3</td><td>gray</td></tr> <tr><td>14</td><td>brown/green</td></tr> <tr><td>17</td><td>pink</td></tr> <tr><td>9</td><td>white/yellow</td></tr> <tr><td>2</td><td>red</td></tr> <tr><td>13</td><td>yellow/brown</td></tr> <tr><td>11</td><td>black</td></tr> <tr><td>10</td><td>white/gray</td></tr> <tr><td>1</td><td>violet</td></tr> <tr><td>18</td><td>gray/brown</td></tr> <tr><td>19</td><td>brown 1.0mm²</td></tr> <tr><td>6</td><td>blue 1.0mm²</td></tr> <tr><td>12</td><td>green/yellow 1.0mm²</td></tr> </table>	15	white	7	gray/pink	5	green	4	red/blue	16	yellow	8	white/green	3	gray	14	brown/green	17	pink	9	white/yellow	2	red	13	yellow/brown	11	black	10	white/gray	1	violet	18	gray/brown	19	brown 1.0mm ²	6	blue 1.0mm ²	12	green/yellow 1.0mm ²
15	white																																																																														
7	gray/pink																																																																														
5	green																																																																														
4	red/blue																																																																														
16	yellow																																																																														
8	white/green																																																																														
3	gray																																																																														
14	brown/green																																																																														
17	pink																																																																														
9	white/yellow																																																																														
2	red																																																																														
13	yellow/brown																																																																														
11	black																																																																														
10	white/gray																																																																														
1	violet																																																																														
18	gray/brown																																																																														
19	brown 0.75mm ²																																																																														
6	blue 0.75mm ²																																																																														
12	green/yellow 0.75mm ²																																																																														
15	white																																																																														
7	gray/pink																																																																														
5	green																																																																														
4	red/blue																																																																														
16	yellow																																																																														
8	white/green																																																																														
3	gray																																																																														
14	brown/green																																																																														
17	pink																																																																														
9	white/yellow																																																																														
2	red																																																																														
13	yellow/brown																																																																														
11	black																																																																														
10	white/gray																																																																														
1	violet																																																																														
18	gray/brown																																																																														
19	brown 1.0mm ²																																																																														
6	blue 1.0mm ²																																																																														
12	green/yellow 1.0mm ²																																																																														
	Brochage	<p>Female</p>																																																																													
2	Type de câble	Couleur de gaine – Nombre de brins et section																																																																													
		gris	gris																																																																												
	PUR/PVC (UL/CSA), Ctracks	398 – 16 × 0.34 + 3 × 0.75 mm ²																																																																													
	PUR (UL/CSA), robots/Ctracks		452 – 16 × 0.5 + 3 × 1.0 mm ²																																																																												
3	Longueur de câble																																																																														
	5.0 m	0500																																																																													
	10.0 m	1000																																																																													
	15.0 m	1500																																																																													
	Données techniques																																																																														
	Tension de service	max. 125 V AC/DC																																																																													
	Degré de protection	IP67 lorsqu'enfiché et vissé (EN 60529)																																																																													
	Plage de température	-5...+70 °C, suivant le câble raccordé	-5...+80 °C, suivant le câble raccordé																																																																												
	Numéro d'article																																																																														
	Pour connaître la composition de votre article, reportez-vous à la page 3.1.i	<table border="1"> <tr> <td><u>7</u></td> <td><u>0</u></td> <td><u>0</u></td> <td><u>0</u></td> <td><u>0</u></td> <td>-</td> <td>---</td> <td>-</td> <td>---</td> <td>-</td> <td>---</td> </tr> </table>		<u>7</u>	<u>0</u>	<u>0</u>	<u>0</u>	<u>0</u>	-	---	-	---	-	---																																																																	
<u>7</u>	<u>0</u>	<u>0</u>	<u>0</u>	<u>0</u>	-	---	-	---	-	---																																																																					
		1	Forme	2	Type de câble	3	Longueur de câble																																																																								
	Renseignement	Autres versions sur demande.																																																																													

CONNECTEURS RONDS M23

Avec extrémité de câble libre

– 19 pôles

Femelle

90°



1	Forme	23351	23351
	Homologation		cULus
	Type	19 pôles utilisées pour répartiteur 8 voies, 5 pôles	19 pôles utilisées pour répartiteur 8 voies, 5 pôles
	Schéma		
	Brochage	Female 	
2	Type de câble	Couleur de gaine – Nombre de brins et section	
		gris	gris
	PUR/PVC (UL/CSA), Ctracks	398 – 16 × 0.34 + 3 × 0.75 mm ²	
	PUR (UL/CSA), robots/Ctracks		452 – 16 × 0.5 + 3 × 1.0 mm ²
3	Longueur de câble		
	5.0 m	0500	
	10.0 m	1000	
	15.0 m	1500	
	Données techniques		
	Tension de service	max. 125 V AC/DC	
	Degré de protection	IP67 lorsqu'enfiché et vissé (EN 60529)	
	Plage de température	-5...+70 °C, suivant le câble raccordé	-5...+80 °C, suivant le câble raccordé
	Numéro d'article		
	Pour connaître la composition de votre article, reportez-vous à la page 3.1.i 7 0 0 0 - - - - -		
		1 Forme	2 Type de câble
			3 Longueur de câble
	Renseignement	Autres versions sur demande.	

Connecteurs ronds M23

CONNECTEURS RONDS M23

Avec extrémité de câble libre

- 19 pôles

Femelle

droit



1		Forme	23711	23751
Type			11 pôles utilisées	19 pôles utilisées
			blindé	blindé
Schéma			pour répartiteur 4 voies, 5 pôles	pour répartiteur 8 voies, 5 pôles
Brochage			<p>Femelle</p>	
2	Type de câble		Couleur de gaine – Nombre de brins et section	
			gris	gris
3	PUR (UL/CSA), robots/C-tracks		373 – 8 × 0,34 + 3 × 0,75 mm ²	401 – 16 × 0,34 + 3 × 0,75 mm ²
	Longueur de câble			
Données techniques	Tension de service		max. 125 V AC/DC	
	Degré de protection		IP65 et IP67 lorsque état enfiché et vissé (EN 60529)	
	Plage de température		-25...+85 °C, suivant le câble raccordé	
Numéro d'article				
Pour connaître la composition de votre article, reportez-vous à la page 3.1.i			<div style="display: flex; justify-content: space-around; align-items: center;"> 7 0 0 0 - - </div>	
			1	2
			Forme	Type de câble
			3	Longueur de câble
Renseignement			Autres versions sur demande.	

Connecteurs ronds M23



CONNECTEUR ROND DE ALIMENTATION PUISSANT ET SÛR

- Prouvé et fiable
- Connecteur enfichable moulé et encapsulé
- Connexion facile et sûre



CONNECTEUR POUR TRANSFERT DE PUISSANCE ÉLEVÉE

La connexion électrique parfaite, l'étanchéité et la résistance des médias sont les exigences de base pour tous les types des connecteurs. Dans le domaine de la technique de raccordement des moteurs, des propriétés spéciales supplémentaires sont requises: grandes sections de raccordement, grande puissance avec une conception minimale et, surtout, des verrous antivibratoires intégrés qui maintiennent fermement le connecteur même en cas de fortes vibrations.

- Le **M12 Power** est un connecteur M12 extrêmement compact et performant.
- La puissance **MQ15 X-Power** permet une installation particulièrement rapide.
- Le **connecteur circulaire 7/8"** a été optimisé pour des performances optimales.

Bien entendu, tous nos connecteurs sont testés à 100%.

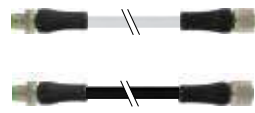
M12 Power

	<p>Avec sortie fils</p>	<p>M12 mâle/femelle</p> <ul style="list-style-type: none"> • Droit • Codé K, codé L, codé S, codé T 	<p>Page 3.10.1</p>
	<p>Câbles de liaison</p>	<p>M12 mâle – M12 femelle</p> <ul style="list-style-type: none"> • Droit • Codé K, codé L, codé S, codé T 	<p>Page 3.10.5</p>
	<p>A raccorder soi-même Bornes à vis</p> <p>A raccorder soi-même Terminaux avec isolation Connexion de déplacement (IDC)</p>	<p>M12 mâle/femelle</p> <ul style="list-style-type: none"> • Droit • Codé S, codé T <p>M12 mâle/femelle</p> <ul style="list-style-type: none"> • Droit • Codé L 	<p>Page 3.10.7</p>

MQ15 X-Power

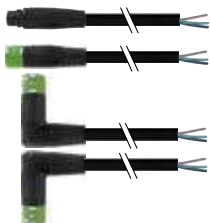

Avec sortie fils

MQ15 X-Power mâle/femelle

- Non blindé/blindé
- Droit
- 90°

Page 3.10.10



Câbles de liaison

MQ15 X-Power mâle – MQ15 X-Power femelle

- Non blindé/blindé
- Droit

Page 3.10.25

7/8"

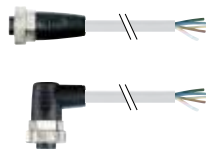

Avec sortie fils

7/8" mâle/femelle

- Droit/90°

Page 3.10.29

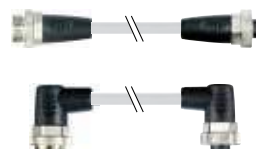

Câbles de liaison

7/8" mâle – 7/8" femelle

- Droit/90°

Page 3.10.30



A raccorder soi-même
Bornes à vis

7/8" mâle/femelle

- Droit/90°

Page 3.10.31

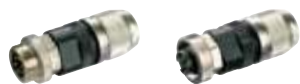

A raccorder soi-même
Terminaux avec isolation
Connexion de déplacement (IDC)

7/8" mâle/femelle

- Droit

Page 3.10.33

M23 Drives (Moteurs)



Contactez nous. Nous proposons une large gamme de M23 Drives

CONNECTEUR D'ALIMENTATION ROND

Avec extrémité de câble libre

– M12 Power

Mâle
droit



1	Forme	P3201	P4201
Type		5 pôles	5 pôles
		Codage K	Codage L
		Courant de service : max. 12 A	Courant de service : max. 16 A
Schéma			
	Brochage		
2	Type de câble	Couleur de gaine	
	Section des conducteurs 1.5 mm ²	noir	
	PUR/PVC	gris	
PUR (UL/CSA), robots/Ctracks	P05	966	noir
3	Longueur de câble	Couleur de gaine	
	1.5 m	0150	
	3.0 m	0300	
	5.0 m	0500	
	7.5 m	0750	
	10.0 m	1000	
Données techniques			
Tension de service	max. 630 V AC/DC		max. 63 V AC/DC
Degré de protection	IP65 et IP67 lorsque état enfiché et vissé (EN 60529)		
Plage de température	-25...+85 °C, suivant le câble raccordé		
Numéro d'article			
Pour connaître la composition de votre article, reportez-vous à la page 3.1.i	7 0 0 0 - - - - -		
	1		Forme
2		Type de câble	3
3		Longueur de câble	
Renseignement			
Autres versions sur demande. Longueurs de câble différentes jusqu'à 2 m commandables par pas de 0.2 m, par pas de 0.5 m à partir de 2 m.			

CONNECTEUR D'ALIMENTATION ROND

Avec extrémité de câble libre

– M12 Power

Femelle
droit



1	Forme	P 3 2 2 1	P 4 2 2 1
1	Type	5 pôles Codage K Courant de service : max. 12 A	5 pôles Codage L Courant de service : max. 16 A
	Schéma		
	Brochage		
2	Type de câble	Couleur de gaine	
	Section des conducteurs 1.5 mm ² PUR/PVC PUR (UL/CSA), robots/Ctracks	noir P05	gris 966 noir P04
3	Longueur de câble		
	1.5 m	0150	
	3.0 m	0300	
	5.0 m	0500	
	7.5 m	0750	
10.0 m	1000		
Données techniques	Tension de service	max. 630 V AC/DC	max. 63 V AC/DC
	Degré de protection	IP65 et IP67 lorsque état enfiché et vissé (EN 60529)	
	Plage de température	-25...+85 °C, suivant le câble raccordé	
Numéro d'article	Pour connaître la composition de votre article, reportez-vous à la page 3.1.i	7 0 0 0 - - - - -	
		1 Forme	2 Type de câble
		3 Longueur de câble	
Renseignement	Autres versions sur demande. Longueurs de câble différentes jusqu'à 2 m commandables par pas de 0.2 m, par pas de 0.5 m à partir de 2 m.		

Connecteur d'alimentation rond

CONNECTEUR D'ALIMENTATION ROND

Avec extrémité de câble libre

– M12 Power

Mâle

droit



1	Forme	P 6201	P 7201
Type		4 pôles	4 pôles
		Codage S	Codage T
		Courant de service : max. 12 A	Courant de service : max. 12 A
Schéma			
	Brochage		
2	Type de câble	Couleur de gaine	Couleur de gaine
	Section des conducteurs 1.5 mm ² PUR (UL/CSA), robots/C-tracks	noir P06	noir P07
3	Longueur de câble		
	1.5 m	0150	
	3.0 m	0300	
	5.0 m	0500	
	7.5 m	0750	
10.0 m	1000		
Données techniques	Tension de service	max. 630 V AC/DC	max. 63 V AC/DC
	Degré de protection	IP65 et IP67 lorsque état enfiché et vissé (EN 60529)	
	Plage de température	-25...+85 °C, suivant le câble raccordé	
Numéro d'article			
	Pour connaître la composition de votre article, reportez-vous à la page 3.1.i	7 0 0 0 - - - - -	- - - - -
		1 Forme	2 Type de câble
			3 Longueur de câble
Renseignement	Autres versions sur demande. Longueurs de câble différentes jusqu'à 2 m commandables par pas de 0.2 m, par pas de 0.5 m à partir de 2 m.		

CONNECTEUR D'ALIMENTATION ROND

Avec extrémité de câble libre

– M12 Power

Femelle

droit



1		P 6221	P 7221
Type	4 pôles	4 pôles	4 pôles
	Codage S	Codage T	Codage T
	Courant de service : max. 12 A	Courant de service : max. 12 A	Courant de service : max. 12 A
Schéma			
	Brochage	<p>Female</p>	<p>Female</p>
2	Type de câble	Couleur de gaine	Couleur de gaine
	Section des conducteurs 1.5 mm ² PUR (UL/CSA), robots/Ctracks	noir P06	noir P07
3	Longueur de câble		
	1.5 m	0150	
	3.0 m	0300	
	5.0 m	0500	
	7.5 m	0750	
	10.0 m	1000	
Données techniques			
Tension de service	max. 630 V AC/DC	max. 63 V AC/DC	
Degré de protection	IP65 et IP67 lorsque état enfiché et vissé (EN 60529)		
Plage de température	-25...+85 °C, suivant le câble raccordé		
Numéro d'article			
Pour connaître la composition de votre article, reportez-vous à la page 3.1.i		7 0 0 0 - - - - -	- - - - -
	1 Forme	2 Type de câble	3 Longueur de câble
Renseignement		Autres versions sur demande. Longueurs de câble différentes jusqu'à 2 m commandables par pas de 0.2 m, par pas de 0.5 m à partir de 2 m.	

Connecteur d'alimentation rond

CONNECTEUR D'ALIMENTATION ROND

Câbles de liaison

– M12 Power

Mâle

droit

Femelle

droit

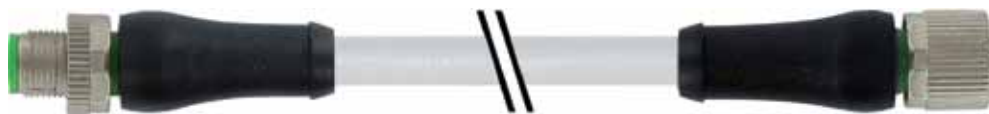

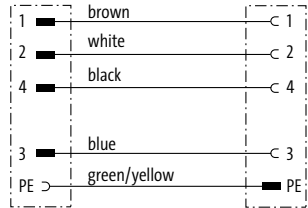
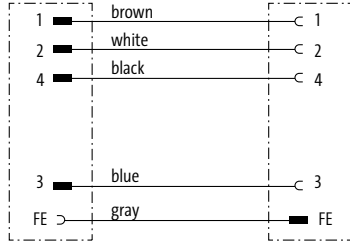
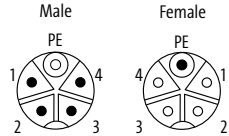
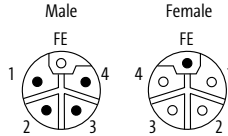
1	Forme	P3241	P4241
Type	5 pôles Codage K Courant de service : max. 12 A	5 pôles Codage L Courant de service : max. 16 A	
Schéma			
Brochage			
2	Type de câble	Couleur de gaine	Couleur de gaine
	Section des conducteurs 1.5 mm ² PUR/PVC PUR (UL/CSA), robots/Ctracks	noir P05	gris 966 noir P04
3	Longueur de câble		
	1.5 m 3.0 m 5.0 m 7.5 m 10.0 m	0150 0300 0500 0750 1000	
Données techniques	Tension de service max. 630 V AC/DC Degré de protection IP65 et IP67 lorsque état enfiché et vissé (EN 60529) Plage de température -25...+85 °C, suivant le câble raccordé		max. 63 V AC/DC
Numéro d'article	Pour connaître la composition de votre article, reportez-vous à la page 3.1.i 7 0 0 0 - - - - -		
	1	2	3
	Forme	Type de câble	Longueur de câble
Renseignement	Autres versions sur demande. Longueurs de câble différentes jusqu'à 2 m commandables par pas de 0.2 m, par pas de 0.5 m à partir de 2 m.		

CONNECTEUR D'ALIMENTATION ROND

Câbles de liaison

– M12 Power

Mâle
droit

Femelle
droit



1	Forme	P 6241	P 7241	
	Type	4 pôles Codage S Courant de service : max. 12 A	4 pôles Codage T Courant de service : max. 12 A	
	Schéma			
	Brochage			
	2	Type de câble	Couleur de gaine	Couleur de gaine
	Section des conducteurs 1.5 mm ² PUR (UL/CSA), robots/Ctracks	noir P06	noir P07	
3	Longueur de câble			
	1.5 m	0150		
	3.0 m	0300		
	5.0 m	0500		
	7.5 m	0750		
	10.0 m	1000		
	Données techniques			
	Tension de service	max. 630 V AC/DC		max. 63 V AC/DC
	Degré de protection	IP65 et IP67 lorsque état enfiché et vissé (EN 60529)		
	Plage de température	-25...+85 °C, suivant le câble raccordé		
	Numéro d'article			
	Pour connaître la composition de votre article, reportez-vous à la page 3.1.i	7 0 0 0	-	-
		1	2	3
		Forme	Type de câble	Longueur de câble
	Renseignement			
		Autres versions sur demande. Longueurs de câble différentes jusqu'à 2 m commandables par pas de 0.2 m, par pas de 0.5 m à partir de 2 m.		

CONNECTEUR D'ALIMENTATION ROND

À raccorder soi-même

- M12 Power
- Bornes à vis

Homologation: 

Mâle
droit



Femelle
droit

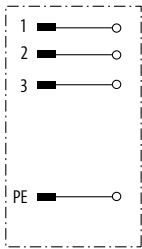
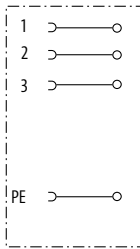
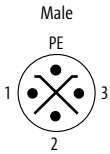
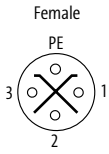

1	Forme	P 6391	P 6411
Type		4 pôles Codage S	4 pôles Codage S
Schéma			
Plage de serrage (Ø câble)		8...10 mm	
Brochage		<p>Male</p> 	<p>Female</p> 
Données techniques			
Tension de service		max. 630 V AC/DC	
Tension de choc assignée		6 kV	
Courant de service par contact		max. 12 A	
Groupe de matériaux isolants		IEC 60664-1, category III	
Section de raccordement		max. 1.5 mm ²	
Codage		Codage S	
Plage de serrage (Ø câble)		8...10 mm	
Verrouillage des emplacements		Filetage M12 x 1 mm (couple de serrage recommandé 0.6 Nm) autobloquant	
Degré de protection		IP67 lorsqu'enfiché et vissé (EN 60529)	
Matériau		PA	
convient pour gaine striée (Ø intérieur)		sans	
Plage de température		-40...+85 °C	
Numéro d'article			
<p>Pour connaître la composition de votre article, reportez-vous à la page 3.1.i</p>		<p><u>7 0 0 0</u> - <u> </u> - <u>0 0 0</u> <u>0 0 0 0</u></p>	
		1	Forme
Renseignement		Autres versions sur demande.	

CONNECTEUR D'ALIMENTATION ROND

À raccorder soi-même

- M12 Power
- Bornes à vis

Homologation: 

Mâle
droit



Femelle
droit



1 Forme

P7391

P7411

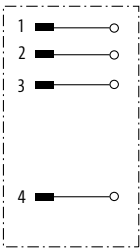
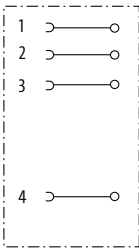
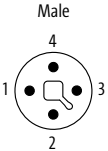
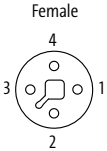
Type	4 pôles Codage T	4 pôles Codage T
Schéma		
Plage de serrage (Ø câble)	8...10 mm	
Brochage	<p>Male</p> 	<p>Female</p> 

Données techniques

Tension de service	max. 63 V AC/DC
Tension de choc assignée	1.5 kV
Courant de service par contact	max. 12 A
Groupe de matériaux isolants	IEC 60664-1, category III
Section de raccordement	max. 1.5 mm ²
Codage	Codage T
Plage de serrage (Ø câble)	8...10 mm
Verrouillage des emplacements	Filetage M12 x 1 mm (couple de serrage recommandé 0.6 Nm) autobloquant
Degré de protection	IP67 lorsqu'enfiché et vissé (EN 60529)
Matériau	PA
convient pour gaine striée (Ø intérieur)	sans
Raccord presse-étoupe	M12 (SW18)
Plage de température	-40...+85 °C

Numéro d'article

Pour connaître la composition de votre article, reportez-vous à la page 3.1.i

7 0 0 0 - - - - - 0 0 0 0 0 0 0

1 Forme

Renseignement

Autres versions sur demande.

CONNECTEUR D'ALIMENTATION ROND

À raccorder soi-même

– M12 Power

– Bornes guillotines

Mâle

droit



Femelle

droit



1		Forme	P4391	P4421											
Type		5 pôles	5 pôles	5 pôles											
		Codage L	Codage L	Codage L											
Schéma															
Brochage		<p>Male</p>	<p>Female</p>												
Données techniques															
Tension de service		max. 63 V DC													
Courant de service par contact		max. 12 A													
Section de raccordement		max. 1.5 mm ²													
Codage		Codage L													
Plage de serrage (Ø câble)		5.8...13.5 mm													
Verrouillage des emplacements		Filetage M12 × 1 mm (couple de serrage recommandé 0.6 Nm) autobloquant													
Raccord presse-étoupe		M12 (SW17)													
Degré de protection		IP65 et IP67 lorsque état enfiché et vissé (EN 60529)													
Matériau		Zinc moulé sous pression													
convient pour gaine striée (Ø intérieur)		sans													
Cycles d'enfichage		≥ 500													
Plage de température		-40...+85 °C													
Numéro d'article															
<p>Pour connaître la composition de votre article, reportez-vous à la page 3.1.i</p>		7	0	0	0	-	-	0	0	0	0	0	0	0	0
		1		Forme											
Renseignement		Autres versions sur demande.													

CONNECTEUR D'ALIMENTATION ROND

Avec extrémité de câble libre

– MQ15 X-Power

Mâle

droit



1	Forme	P 8101	P 8101
	Type	6 pôles max. 13 A (Power); max. 10 A (Signal)	6 pôles max. 16 A (Power); max. 10 A (Signal)
1	Schéma		
	Brochage		
2	Type de câble	Couleur de gaine	Couleur de gaine
	Section des conducteurs 1.5 mm ² PVC (UL) PUR (UL), C-tracks	noir P24 P84	noir
2	Section des conducteurs 2.5 mm ² PUR (UL), C-tracks PVC (UL)		P01 P21
	3	Longueur de câble	
	1.0 m	0100	
	2.0 m	0200	
	3.0 m	0300	
	5.0 m	0500	
	10.0 m	1000	
	Données techniques		
	Tension de service	max. 600 V AC (Power); max. 63 V AC/DC (Signal)	
	Degré de protection	IP67 lorsqu'enfiché et vissé (EN 60529)	
	Plage de température	-25...+80 °C, suivant le câble raccordé	
	Numéro d'article		
	Pour connaître la composition de votre article, reportez-vous à la page 3.1.i	7 0 0 0 - - - - -	- - - - -
		1 Forme	2 Type de câble
			3 Longueur de câble
	Renseignement	Autres versions sur demande. Longueurs de câble différentes jusqu'à 2 m commandables par pas de 0.2 m, par pas de 0.5 m à partir de 2 m.	

Connecteur d'alimentation rond

CONNECTEUR D'ALIMENTATION ROND

Avec extrémité de câble libre

– MQ15 X-Power

Femelle

droit



1 Forme	P 8121	P 8121	
	Type 6 pôles max. 13 A (Power); max. 10 A (Signal)	Type 6 pôles max. 16 A (Power); max. 10 A (Signal)	
Schéma			
Brochage			
2 Type de câble	Couleur de gaine	Couleur de gaine	
	Section des conducteurs 1.5 mm ² PVC (UL) PUR (UL), C-tracks	noir P24 P84	noir
	Section des conducteurs 2.5 mm ² PUR (UL), C-tracks PVC (UL)		P01 P21
3 Longueur de câble	1.0 m	0100	
	2.0 m	0200	
	3.0 m	0300	
	5.0 m	0500	
	10.0 m	1000	
Données techniques	Tension de service	max. 600 V AC (Power); max. 63 V AC/DC (Signal)	
	Degré de protection	IP67 lorsqu'enfiché et vissé (EN 60529)	
	Plage de température	-25...+80 °C, suivant le câble raccordé	
Numéro d'article	<p>Pour connaître la composition de votre article, reportez-vous à la page 3.1.i</p> <p>7 0 0 0 - - - - -</p>		
	1 Forme	2 Type de câble	3 Longueur de câble
Renseignement	Autres versions sur demande. Longueurs de câble différentes jusqu'à 2 m commandables par pas de 0.2 m, par pas de 0.5 m à partir de 2 m.		

CONNECTEUR D'ALIMENTATION ROND

Avec extrémité de câble libre

– MQ15 X-Power

Mâle

droit



1	Forme	P 8201	P 8201
	Type	4 pôles Courant de service : max. 13 A	4 pôles Courant de service : max. 16 A
1	Schéma		
	Brochage		
2	Type de câble	Couleur de gaine	Couleur de gaine
	Section des conducteurs 1.5 mm ²	noir	noir
	PVC (UL)	P22	
	PUR (UL), C-tracks	P02	
	Section des conducteurs 2.5 mm ²		
PUR (UL), C-tracks		P03	
PVC (UL)		P23	
3	Longueur de câble		
	1.0 m	0100	
	2.0 m	0200	
	3.0 m	0300	
	5.0 m	0500	
	10.0 m	1000	
Données techniques	Tension de service	max. 600 V AC	
	Degré de protection	IP67 lorsqu'enfiché et vissé (EN 60529)	
	Plage de température	-25...+80 °C, suivant le câble raccordé	
	Numéro d'article		
Pour connaître la composition de votre article, reportez-vous à la page 3.1.i	7 0 0 0 - - - - -		
	1 Forme	2 Type de câble	3 Longueur de câble
Renseignement	Autres versions sur demande. Longueurs de câble différentes jusqu'à 2 m commandables par pas de 0.2 m, par pas de 0.5 m à partir de 2 m.		

CONNECTEUR D'ALIMENTATION ROND

Avec extrémité de câble libre

– MQ15 X-Power

Femelle

90°



1 Forme

P 8131

P 8131

Type

6 pôles

6 pôles

max. 13 A (Power); max. 10 A (Signal)

max. 16 A (Power); max. 10 A (Signal)

Schéma

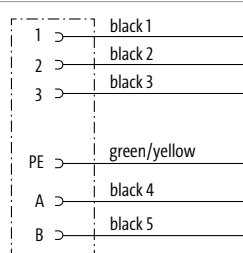

Brochage

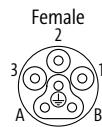

2 Type de câble

Couleur de gaine

Couleur de gaine

Section des conducteurs 1.5 mm²

PVC (UL)

PUR (UL), C-tracks

Section des conducteurs 2.5 mm²

PUR (UL), C-tracks

PVC (UL)

noir
P24
P84

noir
P01
P21

3 Longueur de câble

1.0 m	0100
2.0 m	0200
3.0 m	0300
5.0 m	0500
10.0 m	1000

Données techniques

Tension de service	max. 600 V AC (Power); max. 63 V AC/DC (Signal)
Degré de protection	IP67 lorsqu'enfiché et vissé (EN 60529)
Plage de température	-25...+80 °C, suivant le câble raccordé

Numéro d'article

Pour connaître la composition de votre article, reportez-vous à la page 3.1.i

7 0 0 0 - - - - -

1 Forme

2 Type de câble

3 Longueur de câble

Renseignement

Autres versions sur demande. Longueurs de câble différentes jusqu'à 2 m commandables par pas de 0.2 m, par pas de 0.5 m à partir de 2 m.

CONNECTEUR D'ALIMENTATION ROND

Avec extrémité de câble libre

– MQ15 X-Power

Femelle

90°



1 Forme	P 8132	P 8132
	6 pôles max. 13 A (Power); max. 10 A (Signal)	6 pôles max. 16 A (Power); max. 10 A (Signal)
Type		
Schéma		
Brochage		
2 Type de câble	Couleur de gaine	Couleur de gaine
Section des conducteurs 1.5 mm ² PVC (UL) PUR (UL), C-tracks	noir P24 P84	noir
Section des conducteurs 2.5 mm ² PUR (UL), C-tracks PVC (UL)		P01 P21
3 Longueur de câble		
1.0 m	0100	
2.0 m	0200	
3.0 m	0300	
5.0 m	0500	
10.0 m	1000	
Données techniques		
Tension de service	max. 600 V AC (Power); max. 63 V AC/DC (Signal)	
Degré de protection	IP67 lorsqu'enfiché et vissé (EN 60529)	
Plage de température	-25...+80 °C, suivant le câble raccordé	
Numéro d'article		
Pour connaître la composition de votre article, reportez-vous à la page 3.1.i	7 0 0 0 - - - - -	
	1 Forme	2 Type de câble
		3 Longueur de câble
Renseignement		
	Autres versions sur demande. Longueurs de câble différentes jusqu'à 2 m commandables par pas de 0.2 m, par pas de 0.5 m à partir de 2 m.	

CONNECTEUR D'ALIMENTATION ROND

Avec extrémité de câble libre

– MQ15 X-Power

Mâle

90°



1 Forme

P 8 2 1 1

Type

4 pôles

Courant de service : max. 13 A

Schéma

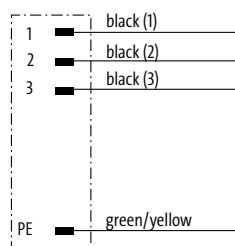

Brochage

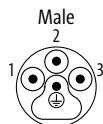

2 Type de câble

Couleur de gaine

Section des conducteurs 1.5 mm²

noir

PVC (UL)

P22

3 Longueur de câble

1.0 m

0100

2.0 m

0200

3.0 m

0300

5.0 m

0500

10.0 m

1000

Données techniques

Tension de service

max. 600 V AC

Degré de protection

IP67 lorsqu'enfiché et vissé (EN 60529)

Plage de température

-25...+80 °C, suivant le câble raccordé

Numéro d'article

Pour connaître la composition de votre article, reportez-vous à la page 3.1.i

7 0 0 0

-

P 8 2 1 1

-

1 Forme

2 Type de câble

3 Longueur de câble

Renseignement

Autres versions sur demande. Longueurs de câble différentes jusqu'à 2 m commandables par pas de 0.2 m, par pas de 0.5 m à partir de 2 m.

CONNECTEUR D'ALIMENTATION ROND

Avec extrémité de câble libre

– MQ15 X-Power

Mâle

droit

Femelle

droit



1	Forme	P8301	P8321
Type		6 pôles, blindé max. 16 A (Power); max. 10 A (Signal)	6 pôles, blindé max. 16 A (Power); max. 10 A (Signal)
Schéma			
Brochage			
2	Type de câble	Couleur de gaine	Couleur de gaine
	4x2.5 + 2x1.5 mm ² PUR (UL), Ctracks	orange P11	orange P11
3	Longueur de câble		
	1.0 m	0100	
	2.0 m	0200	
	3.0 m	0300	
	5.0 m	0500	
	10.0 m	1000	
Données techniques			
Tension de service	max. 600 V AC (Power); max. 63 V AC/DC (Signal)		
Degré de protection	IP67 lorsqu'enfiché et vissé (EN 60529)		
Plage de température	-25...+80 °C, suivant le câble raccordé		
Numéro d'article			
Pour connaître la composition de votre article, reportez-vous à la page 3.1.i	7 0 0 0 - - - - -		
	1 Forme	2 Type de câble	3 Longueur de câble
Renseignement			
	Autres versions sur demande. Longueurs de câble différentes jusqu'à 2 m commandables par pas de 0.2 m, par pas de 0.5 m à partir de 2 m.		

CONNECTEUR D'ALIMENTATION ROND

Avec extrémité de câble libre

– MQ15 X-Power

Mâle

droit



1 Forme

P 8 0 0 1

P 8 0 0 1

Type

4 pôles, blindé

4 pôles, blindé

Courant de service : max. 13 A

Courant de service : max. 16 A

Schéma

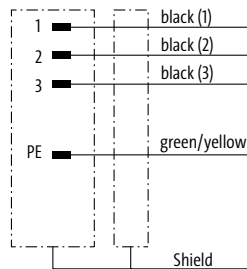

Brochage

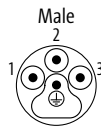

2 Type de câble

Couleur de gaine

Couleur de gaine

Section des conducteurs 1.5 mm²

PUR (UL), C-tracks

orange

orange

Section des conducteurs 2.5 mm²

PUR (UL), C-tracks

P12

P13

3 Longueur de câble

1.0 m

0100

2.0 m

0200

3.0 m

0300

5.0 m

0500

10.0 m

1000

Données techniques

Tension de service

max. 600 V AC

Degré de protection

IP67 lorsqu'enfiché et vissé (EN 60529)

Plage de température

-25...+80 °C, suivant le câble raccordé

Numéro d'article

Pour connaître la composition de votre article, reportez-vous à la page 3.1.i

7 0 0 0 - - - - -

1 Forme

2 Type de câble

3 Longueur de câble

Renseignement

Autres versions sur demande. Longueurs de câble différentes jusqu'à 2 m commandables par pas de 0.2 m, par pas de 0.5 m à partir de 2 m.

CONNECTEUR D'ALIMENTATION ROND

Avec extrémité de câble libre

– MQ15 X-Power

Femelle

droit



1 Forme	P 8 0 2 1	P 8 0 2 1
	Type 4 pôles, blindé Courant de service : max. 13 A	Type 4 pôles, blindé Courant de service : max. 16 A
Schéma		
Brochage		
2 Type de câble	Couleur de gaine	Couleur de gaine
Section des conducteurs 1.5 mm ² PUR (UL), C-tracks	orange P12	orange
Section des conducteurs 2.5 mm ² PUR (UL), C-tracks		P13
3 Longueur de câble		
1.0 m	0100	
2.0 m	0200	
3.0 m	0300	
5.0 m	0500	
10.0 m	1000	
Données techniques		
Tension de service	max. 600 V AC	
Degré de protection	IP67 lorsqu'enfiché et vissé (EN 60529)	
Plage de température	-25...+80 °C, suivant le câble raccordé	
Numéro d'article		
<p>Pour connaître la composition de votre article, reportez-vous à la page 3.1.i</p> <p>7 0 0 0 - - - - -</p>	1 Forme	2 Type de câble
		3 Longueur de câble
Renseignement	Autres versions sur demande. Longueurs de câble différentes jusqu'à 2 m commandables par pas de 0.2 m, par pas de 0.5 m à partir de 2 m.	

CONNECTEUR D'ALIMENTATION ROND

Avec extrémité de câble libre

– MQ15 X-Power

Femelle

90°



1 Forme

P 8331

P 8332

Type

6 pôles, blindé
max. 16 A (Power); max. 10 A (Signal)

6 pôles, blindé
max. 16 A (Power); max. 10 A (Signal)

Schéma

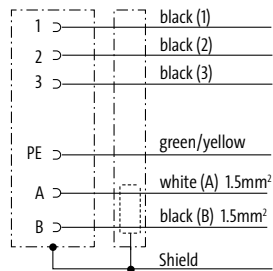

Brochage

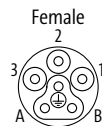

2 Type de câble

Couleur de gaine

Couleur de gaine

4×2.5 + 2×1.5 mm²

orange

orange

PUR (UL), Ctracks

P11

P11

3 Longueur de câble

1.0 m	0100
2.0 m	0200
3.0 m	0300
5.0 m	0500
10.0 m	1000

Données techniques

Tension de service	max. 600 V AC (Power); max. 63 V AC/DC (Signal)
Degré de protection	IP67 lorsqu'enfiché et vissé (EN 60529)
Plage de température	-25...+80 °C, suivant le câble raccordé

Numéro d'article

Pour connaître la composition de votre article, reportez-vous à la page 3.1.i

7 0 0 0 - - - - -

1 Forme

2 Type de câble

3 Longueur de câble

Renseignement

Autres versions sur demande. Longueurs de câble différentes jusqu'à 2 m commandables par pas de 0.2 m, par pas de 0.5 m à partir de 2 m.

CONNECTEUR D'ALIMENTATION ROND

Avec extrémité de câble libre

– MQ15 X-Power

Femelle

90°



1 Forme	P8031	P8031
	Type 4 pôles, blindé Courant de service : max. 13 A	Type 4 pôles, blindé Courant de service : max. 16 A
Schéma		
Brochage		
2 Type de câble	Couleur de gaine	Couleur de gaine
	Section des conducteurs 1.5 mm ² PUR (UL), C-tracks	orange P12
Section des conducteurs 2.5 mm ² PUR (UL), C-tracks		P13
3 Longueur de câble	1.0 m	0100
	2.0 m	0200
	3.0 m	0300
	5.0 m	0500
	10.0 m	1000
	Données techniques	
Tension de service	max. 600 V AC	
Degré de protection	IP67 lorsqu'enfiché et vissé (EN 60529)	
Plage de température	-25...+80 °C, suivant le câble raccordé	
Numéro d'article		
<p>Pour connaître la composition de votre article, reportez-vous à la page 3.1.i</p> <p>7 0 0 0 - - - - - - - - - -</p>	1 Forme	2 Type de câble
		3 Longueur de câble
Renseignement	Autres versions sur demande. Longueurs de câble différentes jusqu'à 2 m commandables par pas de 0.2 m, par pas de 0.5 m à partir de 2 m.	

CONNECTEUR D'ALIMENTATION ROND

Avec extrémité de câble libre

– MQ15 X-Power

Femelle

90°



1 Forme

P 8 0 3 2

P 8 0 3 2

Type

4 pôles, blindé

4 pôles, blindé

Schéma

Courant de service : max. 13 A

Courant de service : max. 16 A

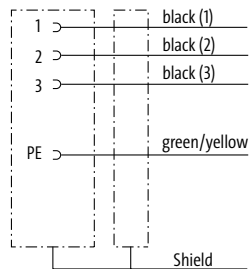

Brochage

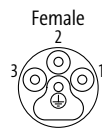

2 Type de câble

Couleur de gaine

Couleur de gaine

Section des conducteurs 1.5 mm²

PUR (UL), C-tracks

orange

orange

Section des conducteurs 2.5 mm²

PUR (UL), C-tracks

P12

P13

3 Longueur de câble

1.0 m

0100

2.0 m

0200

3.0 m

0300

5.0 m

0500

10.0 m

1000

Données techniques

Tension de service

max. 600 V AC

Degré de protection

IP67 lorsqu'enfiché et vissé (EN 60529)

Plage de température

-25...+80 °C, suivant le câble raccordé

Numéro d'article

Pour connaître la composition de votre article, reportez-vous à la page 3.1.i

7 0 0 0 - - - - -

1 Forme

2 Type de câble

3 Longueur de câble

Renseignement

Autres versions sur demande. Longueurs de câble différentes jusqu'à 2 m commandables par pas de 0.2 m, par pas de 0.5 m à partir de 2 m.

CONNECTEUR D'ALIMENTATION ROND

Câbles de liaison

– MQ15 X-Power

Mâle

droit

Femelle

droit



1	Forme	P 8141	P 8141	
	Type	6 pôles max. 13 A (Power); max. 10 A (Signal)	6 pôles max. 16 A (Power); max. 10 A (Signal)	
2	Schéma			
	Brochage			
3	Type de câble	Couleur de gaine	Couleur de gaine	
	Section des conducteurs 1.5 mm ²	noir	noir	
	PVC (UL)	P24		
	PUR (UL), C-tracks	P84		
Section des conducteurs 2.5 mm ²				
PUR (UL), C-tracks			P01	
PVC (UL)			P21	
3	Longueur de câble			
	1.0 m	0100		
	2.0 m	0200		
	3.0 m	0300		
	5.0 m	0500		
	10.0 m	1000		
Données techniques	Tension de service	max. 600 V AC (Power); max. 63 V AC/DC (Signal)		
	Degré de protection	IP67 lorsqu'enfiché et vissé (EN 60529)		
	Plage de température	-25...+80 °C, suivant le câble raccordé		
	Numéro d'article			
Pour connaître la composition de votre article, reportez-vous à la page 3.1.i	7 0 0 0 - - - - -			
	1	Forme	2	Type de câble
			3	Longueur de câble
Renseignement	Autres versions sur demande. Longueurs de câble différentes jusqu'à 2 m commandables par pas de 0.2 m, par pas de 0.5 m à partir de 2 m.			

Connecteur d'alimentation rond

CONNECTEUR D'ALIMENTATION ROND

Câbles de liaison

– MQ15 X-Power

Mâle

droit

Femelle

droit



1 Forme	P8041	P8041
	4 pôles, blindé Courant de service : max. 13 A	4 pôles, blindé Courant de service : max. 16 A
Schéma		
Brochage		
2 Type de câble	Couleur de gaine	Couleur de gaine
Section des conducteurs 1.5 mm ² PUR (UL), C-tracks	orange P12	orange
Section des conducteurs 2.5 mm ² PUR (UL), C-tracks		P13
3 Longueur de câble		
1.0 m	0100	
2.0 m	0200	
3.0 m	0300	
5.0 m	0500	
10.0 m	1000	
Données techniques		
Tension de service	max. 600 V AC	
Degré de protection	IP67 lorsqu'enfiché et vissé (EN 60529)	
Plage de température	-25...+80 °C, suivant le câble raccordé	
Numéro d'article		
<p>Pour connaître la composition de votre article, reportez-vous à la page 3.1.i</p> <p>7 0 0 0 - - - - -</p>	1 Forme	2 Type de câble
		3 Longueur de câble
Renseignement	Autres versions sur demande. Longueurs de câble différentes jusqu'à 2 m commandables par pas de 0.2 m, par pas de 0.5 m à partir de 2 m.	

CONNECTEUR D'ALIMENTATION ROND

Câbles de liaison

– MQ15 X-Power

Mâle

droit

Femelle

droit



1 Forme

P 8 3 4 1

Type

6 pôles, blindé

max. 16 A (Power); max. 10 A (Signal)

Schéma

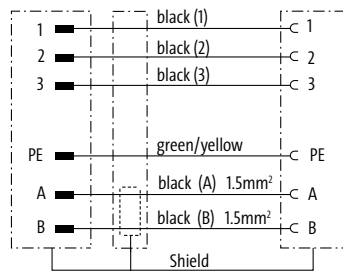

Brochage

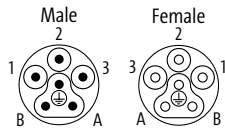

2 Type de câble

Couleur de gaine

4×2.5 + 2×1.5 mm²

orange

PUR (UL), C-tracks

P11

3 Longueur de câble

1.0 m

0100

2.0 m

0200

3.0 m

0300

5.0 m

0500

10.0 m

1000

Données techniques

Tension de service

max. 600 V AC (Power); max. 63 V AC/DC (Signal)

Degré de protection

IP67 lorsqu'enfiché et vissé (EN 60529)

Plage de température

-25...+80 °C, suivant le câble raccordé

Numéro d'article

Pour connaître la composition de votre article, reportez-vous à la page 3.1.i

7 0 0 0

-

P 8 3 4 1

-

1 Forme

2 Type de câble

3 Longueur de câble

Renseignement

Autres versions sur demande. Longueurs de câble différentes jusqu'à 2 m commandables par pas de 0.2 m, par pas de 0.5 m à partir de 2 m.

CONNECTEUR D'ALIMENTATION ROND

Câbles de liaison

- 7/8"

Homologation: 

* uniquement les produits avec câble homologué UL/CSA

Mâle
droit

Femelle
droit

Mâle
90°

Femelle
90°



1 Forme

50021

50051

Type

5 pôles

5 pôles

Schéma

Câble de puissance

Câble de puissance

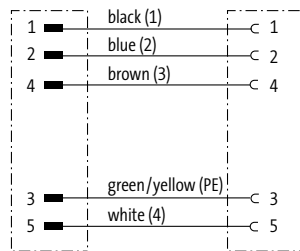

Brochage

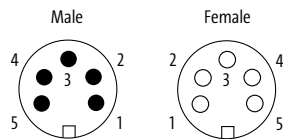

2 Type de câble

Couleur de gaine

Couleur de gaine

Section des conducteurs 1.0 mm²

PUR/PVC

gris

965

gris

965

Section des conducteurs 2.5 mm²

PUR (UL/CSA), robots/C-tracks

962

962

Section des conducteurs 1.5 mm²

PUR (UL/CSA), robots/C-tracks

961

961

3 Longueur de câble

0.3 m

0030

0.6 m

0060

1.0 m

0100

1.5 m

0150

2.0 m

0200

Données techniques

Tension de service

max. 230/400 V AC/DC

Degré de protection

IP67 lorsqu'enfiché et vissé (EN 60529)

Plage de température

-25...+85 °C, suivant le câble raccordé

Numéro d'article

Pour connaître la composition de votre article, reportez-vous à la page 3.1.i

7 0 0 0 - - - - -

1 Forme

2 Type de câble

3 Longueur de câble

Renseignement

Autres versions sur demande. Longueurs de câble différentes jusqu'à 2 m commandables par pas de 0.2 m, par pas de 0.5 m à partir de 2 m.

CONNECTEUR D'ALIMENTATION ROND

À raccorder soi-même

- 7/8"

- Bornes à vis

Homologation:  US

Mâle

droit



Mâle

90°

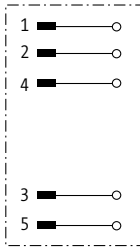
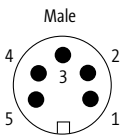

1	Forme	78081	meX	78101	meX	78141	meX
Type		5 pôles		5 pôles		5 pôles	
Schéma							
Plage de serrage (Ø câble)		6...8 mm		10...12 mm		6...8.7 mm	
Brochage							
Données techniques							
Tension de service		max. 250 V AC/DC					
Courant de service par contact		max. 9 A					
Section de raccordement		max. 1.5 mm ²					
Plage de serrage (Ø câble)		6...8 mm		10...12 mm		6...8.7 mm	
Verrouillage des emplacements		Filetage 7/8" (couple de serrage recommandé 1.5 Nm) autobloquant					
Degré de protection		IP67 lorsqu'enfiché et vissé (EN 60529)					
Plage de température		-25...+85 °C					
Numéro d'article							
Pour connaître la composition de votre article, reportez-vous à la page 3.1.i		<u>7 0 0 0</u>		-	<u>0 0 0</u>		<u>0 0 0 0</u>
		1		Forme			
Renseignement		Autres versions sur demande.					

CONNECTEUR D'ALIMENTATION ROND

À raccorder soi-même

- 7/8"

- Bornes à vis

Homologation: 

Femelle
droit



Femelle
90°

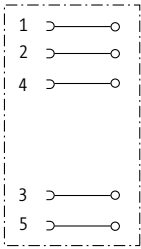
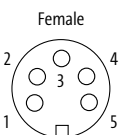

1	Forme	78201	me*	78221	me*	78261	me*	
Type		5 pôles		5 pôles		5 pôles		
Schéma								
Plage de serrage (Ø câble)		6...8 mm		10...12 mm		6...8.7 mm		
Brochage								
Données techniques								
Tension de service		max. 250 V AC/DC						
Courant de service par contact		max. 9 A						
Section de raccordement		max. 1.5 mm ²						
Plage de serrage (Ø câble)		6...8 mm		10...12 mm		6...8.7 mm		
Degré de protection		IP67 lorsqu'enfiché et vissé (EN 60529)						
Verrouillage des emplacements		Filetage 7/8" (couple de serrage recommandé 1.5 Nm) autobloquant						
Matériau verrouillage		Zinc moulé sous pression, nickelé mat						
Plage de température		-25...+85 °C						
Numéro d'article								
Pour connaître la composition de votre article, reportez-vous à la page 3.1.i		<u>7 0 0 0</u>		-	<u>0 0 0</u>		-	<u>0 0 0 0</u>
		1		Forme				
Renseignement								
		Autres versions sur demande.						

CONNECTEUR D'ALIMENTATION ROND

À raccorder soi-même

– 7/8"

– Bornes guillotines

Mâle

droit



Femelle

droit



1	Forme	78091	me✘	78211	me✘
Type		5 pôles		5 pôles	
Schéma					
Section de raccordement		0.75...1.5 mm ²			
Brochage		<p>Male</p>		<p>Female</p>	
Données techniques					
Tension de service		max. 230/400 V AC/DC			
Tension de choc assignée		4 kV			
Courant de service par contact		max. 10 A			
Groupe de matériaux isolants		IEC 60664-1, category I			
Section de raccordement		0.75...1.5 mm ² (diamètre des fils individuels min. 0.15 mm)			
Codage		Codage A, 5 pôles			
Plage de serrage (∅ câble)		6.8...9.5 mm			
Isolation des conducteurs		PVC, PP, TPE			
∅ extérieur des fils		max. 2.8 mm			
Verrouillage des emplacements		Filetage 7/8" (couple de serrage recommandé 1.5 Nm) autobloquant			
Degré de protection		IP65 et IP67 lorsque état enfiché et vissé (EN 60529)			
Matériau verrouillage		Laiton			
Plage de température		-40...+85 °C			
Numéro d'article					
<p>Pour connaître la composition de votre article, reportez-vous à la page 3.1.i</p>		<u>7</u> <u>0</u> <u>0</u> <u>0</u>	-	<u>0</u> <u>0</u> <u>0</u>	<u>0</u> <u>0</u> <u>0</u> <u>0</u>
		1 Forme			
Renseignement		Autres versions sur demande.			

CONNECTEUR D'ALIMENTATION ROND

Accessoires de raccordement			Réf. art.
	Bride mâle 7/8" avec cordon 0.2 m préconfectionné 5 pôles	Connecteurs ronds 7/8"	7000-78341-9780020
	Bride femelle 7/8" avec cordon 0.2 m préconfectionné 5 pôles	Connecteurs ronds 7/8"	7000-78381-9780020
	Traversée d'armoire électrique 7/8"	Connecteurs ronds 7/8" Ethernet CAT5	7000-50111-0000000
	Coupleurs en T 7/8" - 7/8", femelle/mâle 5 pôles		7000-50061-0000000
Accessoires de montage			Réf. art.
	Jeu de clés de montage 7/8" (1.5 Nm, SW22)	Connecteur 7/8" surmoulé (borne guillotine)	7000-99104-0000000
	Jeu de clés de montage 7/8" (1.5 Nm, SW24)	7700-XXXXX - Connecteur 7/8" surmoulé (borne à vis)	7000-99105-0000000
	Clé dynamométrique 7/8" (1.5 Nm, SW22)	Connecteur 7/8" surmoulé (borne guillotine)	7000-99096-0000000
	Clé dynamométrique 7/8" (1.5 Nm, SW24)	7700-XXXXX - Connecteur 7/8" surmoulé (borne à vis)	7000-99097-0000000



SERIE TPE – LA NORME NORD AMÉRICAINE

- Gamme de produits RJ45, M12, 7/8"
- Haute résistance matérielle
- Fiable – 100% testé

DU SIGNAL ET DES DONNÉES A LA PUISSANCE

Nos produits Ethernet développés pour les besoins du marché nord-américain utilisent des câbles blindés homologués UL et sont approuvés pour une tension de 600 V.

Les câbles à 4 et 8 pôles sont disponibles dans une grande variété de configurations. Les trois types de câbles conviennent aux applications mobiles, répondent aux exigences CAT5 et résistent à différents fluides tels que les étincelles de soudage, les huiles et les rayons UV. Le câble S7V est homologué ITC/PLTC/CMX-Outdoor et convient à PROFINET.

Les câbles MINI-A (7/8") sont la solution parfaite pour les connexions de courant et de commutation. Les câbles sont listés cULus. Ils sont disponibles avec 3, 4 et 5 pôles et toutes les configurations de types de têtes. L'AWG 16 comprend une variante de TPR approuvée par TC-ER avec une résistance à la flamme FT4 et un type PUR sans halogène.

Signal



M12 mâle

- Droit
- 90°

Page 3.11.1



M12 femelle

- Droit
- 90°

Page 3.11.3



M12 mâle

- Droit
- 90°

M12 femelle

- Droit
- 90°

Page 3.11.5

Données



M12 mâle (blindé)

- Droit
- 90°

EtherNet/IP

Page 3.11.9



M12 femelle à bride (blindé)

- Droit

EtherNet/IP

Page 3.11.11



RJ45 mâle (blindé)

- Droit

EtherNet/IP

Page 3.11.12

EtherNet/IP



EtherCAT



M12 mâle (blindé)

- Droit
- 90°

M12 femelle à bride (blindé)

- Droit

RJ45 mâle (blindé)

- Droit

M12 mâle (blindé)

- Droit
- 90°

M12 femelle (blindé)

- Droit

M12 femelle à bride (blindé)

- Droit

RJ45 mâle (blindé)

- Droit

Page 3.11.17

Puissance

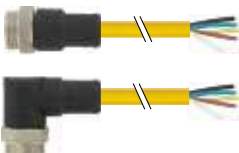

7/8" MINI mâle

- Droit
- 90°

Page 3.11.36

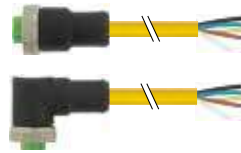

7/8" MINI femelle

- Droit
- 90°

Page 3.11.42

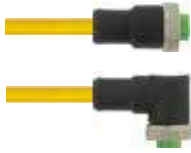
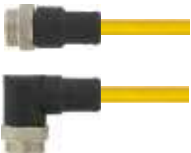

7/8" MINI mâle

- Droit
- 90°

7/8" MINI femelle

- Droit
- 90°

Page 3.11.48

SÉRIE TPE - LA NORME NORD-AMÉRICAINE

Avec extrémité de câble libre M12

– Câble ITC, PLTC

– Signal

Homologation: 

* uniquement les produits avec câble homologué UL/CSA

Mâle
droit



Mâle
90°

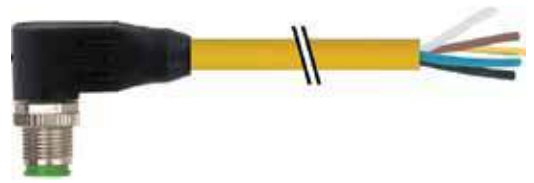

1 Forme

12041

12121

Type

5 pôles

5 pôles

Schéma

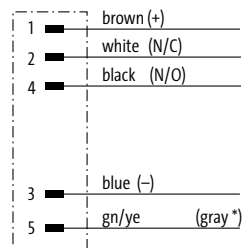

(* for cable type 162)

Brochage

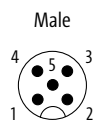

2 Type de câble

Couleur de gaine

Couleur de gaine

Section des conducteurs 0.75 mm²
TPE (UL/CSA), welding spark, C-tracks

jaune
161 (162)

jaune
161 (162)

3 Longueur de câble

1.5 m	0150
3.0 m	0300
5.0 m	0500
7.5 m	0750
10.0 m	1000

Données techniques

Tension de service	max. 125 V AC/DC
Degré de protection	IP65, IP66K, IP67 lorsqu'enfiché et vissé (EN 60529)
Plage de température	-25...+85 °C, suivant le câble raccordé

Numéro d'article

Pour connaître la composition de votre article, reportez-vous à la page 3.1.i

7 7 0 0 - - - - -

1 Forme

2 Type de câble

3 Longueur de câble

Renseignement

Autres versions sur demande. Longueurs de câble différentes jusqu'à 2 m commandables par pas de 0.2 m, par pas de 0.5 m à partir de 2 m.

SÉRIE TPE - LA NORME NORD-AMÉRICAINNE

Avec extrémité de câble libre M12

– Câble ITC, PLTC

– Signal

Homologation:

* uniquement les produits avec câble homologué UL/CSA

Femelle

droit



Femelle

90°



1		Forme	12221	12341
Type	4 pôles		4 pôles	
Schéma				
Brochage	Female 			
2		Type de câble	Couleur de gaine	Couleur de gaine
		Section des conducteurs 0.75 mm ²	jaune	jaune
		TPE (UL/CSA), welding spark, C-tracks	150	150
3		Longueur de câble		
		1.5 m	0150	
		3.0 m	0300	
		5.0 m	0500	
		7.5 m	0750	
		10.0 m	1000	
		Données techniques		
		Tension de service	max. 250 V AC/DC	
		Degré de protection	IP65, IP66K, IP67 lorsqu'enfiché et vissé (EN 60529)	
		Plage de température	-25...+85 °C, suivant le câble raccordé	
		Numéro d'article		
		Pour connaître la composition de votre article, reportez-vous à la page 3.1.i	7 7 0 0 - - - - -	
			1	Forme
			2	Type de câble
			3	Longueur de câble
		Renseignement		
			Autres versions sur demande. Longueurs de câble différentes jusqu'à 2 m commandables par pas de 0.2 m, par pas de 0.5 m à partir de 2 m.	

SÉRIE TPE - LA NORME NORD-AMÉRICAINE

Avec extrémité de câble libre M12

– Câble ITC, PLTC

– Signal

Homologation: 

* uniquement les produits avec câble homologué UL/CSA

Femelle

droit



Femelle

90°

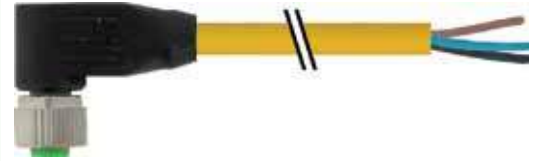

1 Forme

12241

12361

Type

5 pôles

5 pôles

Schéma

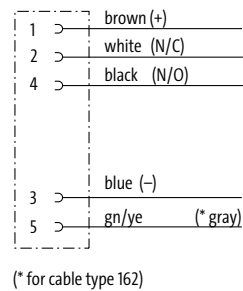

Brochage

Female



2 Type de câble

Couleur de gaine

Couleur de gaine

Section des conducteurs 0.75 mm²
TPE (UL/CSA), welding spark, C-tracks

jaune
161 (162)

jaune
161 (162)

3 Longueur de câble

1.5 m	0150
3.0 m	0300
5.0 m	0500
7.5 m	0750
10.0 m	1000

Données techniques

Tension de service	max. 125 V AC/DC
Degré de protection	IP65, IP66K, IP67 lorsqu'enfiché et vissé (EN 60529)
Plage de température	-25...+85 °C, suivant le câble raccordé

Numéro d'article

Pour connaître la composition de votre article, reportez-vous à la page 3.1.i

7 7 0 0 - - - - -

1 Forme

2 Type de câble

3 Longueur de câble

Renseignement

Autres versions sur demande. Longueurs de câble différentes jusqu'à 2 m commandables par pas de 0.2 m, par pas de 0.5 m à partir de 2 m.

SÉRIE TPE - LA NORME NORD-AMÉRICAINNE

Câbles de liaison M12 - M12

– Câble ITC, PLTC

– Signal

Mâle
droit

Femelle
droit

Mâle
droit

Femelle
90°

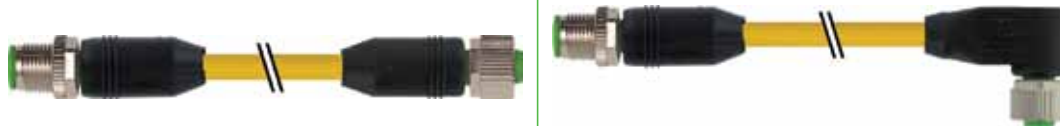

Homologation: 

* uniquement les produits avec câble homologué UL/CSA

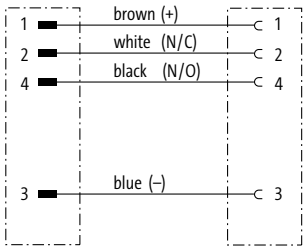
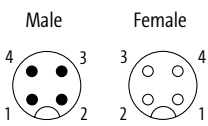
1	Forme	4 0 0 2 1	4 0 1 2 1
	Type	4 pôles	4 pôles
	Schéma		
	Brochage		
2	Type de câble	Couleur de gaine	Couleur de gaine
	Section des conducteurs 0.75 mm ² TPE (UL/CSA), welding spark, C-tracks	jaune 150	jaune 150
3	Longueur de câble		
	0.3 m	0030	
	0.6 m	0060	
	1.0 m	0100	
	1.5 m	0150	
	2.0 m	0200	
	Données techniques		
	Tension de service	max. 250 V AC/DC	
	Degré de protection	IP65, IP66K, IP67 lorsqu'enfiché et vissé (EN 60529)	
	Plage de température	-25...+85 °C, suivant le câble raccordé	
	Numéro d'article		
	Pour connaître la composition de votre article, reportez-vous à la page 3.1.i	7 7 0 0 - - - - -	
		1 Forme	2 Type de câble
			3 Longueur de câble
	Renseignement		
		Autres versions sur demande. Longueurs de câble différentes jusqu'à 2 m commandables par pas de 0.2 m, par pas de 0.5 m à partir de 2 m.	

SÉRIE TPE - LA NORME NORD-AMÉRICAINNE

Câbles de liaison M12 - M12

– Câble ITC, PLTC

– Signal

Homologation: 

* uniquement les produits avec câble homologué UL/CSA

Mâle
90°

Femelle
droit



Mâle
90°

Femelle
90°



1 Forme

4 0 2 0 1

4 0 2 6 1

Type

4 pôles

4 pôles

Schéma

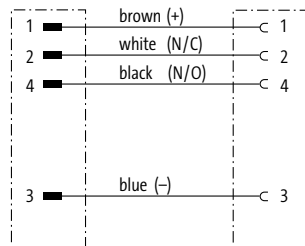

Brochage

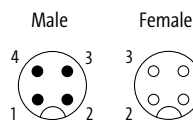

2 Type de câble

Couleur de gaine

Couleur de gaine

Section des conducteurs 0.75 mm²
TPE (UL/CSA), welding spark, C-tracks

jaune
150

jaune
150

3 Longueur de câble

0.3 m	0030
0.6 m	0060
1.0 m	0100
1.5 m	0150
2.0 m	0200

Données techniques

Tension de service	max. 250 V AC/DC
Degré de protection	IP65, IP66K, IP67 lorsqu'enfiché et vissé (EN 60529)
Plage de température	-25...+85 °C, suivant le câble raccordé

Numéro d'article

Pour connaître la composition de votre article, reportez-vous à la page 3.1.i

7 7 0 0 - - - - -

1 Forme

2 Type de câble

3 Longueur de câble

Renseignement

Autres versions sur demande. Longueurs de câble différentes jusqu'à 2 m commandables par pas de 0.2 m, par pas de 0.5 m à partir de 2 m.

SÉRIE TPE - LA NORME NORD-AMÉRICAINNE

Câbles de liaison M12 - M12

– Câble ITC, PLTC

– Signal

Mâle
droit

Femelle
droit

Mâle
droit

Femelle
90°



Homologation:

* uniquement les produits avec câble homologué UL/CSA

1	Forme	40041	40141
	Type	5 pôles	5 pôles
	Schéma		
	Brochage		
2	Type de câble	Couleur de gaine	Couleur de gaine
	Section des conducteurs 0.75 mm ² TPE (UL/CSA), welding spark, C-tracks	jaune 161 (162)	jaune 161 (162)
3	Longueur de câble		
	0.3 m	0030	
	0.6 m	0060	
	1.0 m	0100	
	1.5 m	0150	
	2.0 m	0200	
	Données techniques		
	Tension de service	max. 125 V AC/DC	
	Degré de protection	IP65, IP66K, IP67 lorsqu'enfiché et vissé (EN 60529)	
	Plage de température	-25...+85 °C, suivant le câble raccordé	
	Numéro d'article		
	Pour connaître la composition de votre article, reportez-vous à la page 3.1.i	7 7 0 0 - - - - -	
		1 Forme	2 Type de câble
			3 Longueur de câble
	Renseignement		
		Autres versions sur demande. Longueurs de câble différentes jusqu'à 2 m commandables par pas de 0.2 m, par pas de 0.5 m à partir de 2 m.	

SÉRIE TPE - LA NORME NORD-AMÉRICAINE

Câbles de liaison M12 - M12

– Câble ITC, PLTC

– Signal

Homologation:  *

* uniquement les produits avec câble homologué UL/CSA

Mâle
90°

Femelle
droit



Mâle
90°

Femelle
90°



1 Forme

4 0 2 2 1

4 0 2 8 1

Type

5 pôles

5 pôles

Schéma

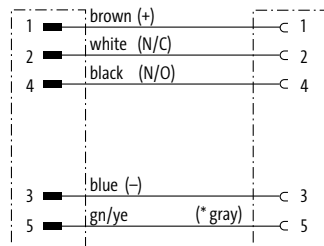

(* for cable type 162)

Brochage

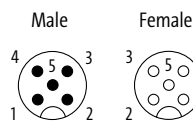

2 Type de câble

Couleur de gaine

Couleur de gaine

Section des conducteurs 0.75 mm²
TPE (UL/CSA), welding spark, C-tracks

jaune

161 (162)

jaune

161 (162)

3 Longueur de câble

0.3 m	0030
0.6 m	0060
1.0 m	0100
1.5 m	0150
2.0 m	0200

Données techniques

Tension de service	max. 125 V AC/DC
Degré de protection	IP65, IP66K, IP67 lorsqu'enfiché et vissé (EN 60529)
Plage de température	-25...+85 °C, suivant le câble raccordé

Numéro d'article

Pour connaître la composition de votre article, reportez-vous à la page 3.1.i

7 7 0 0 - - - - -

1 Forme

2 Type de câble

3 Longueur de câble

Renseignement

Autres versions sur demande. Longueurs de câble différentes jusqu'à 2 m commandables par pas de 0.2 m, par pas de 0.5 m à partir de 2 m.

SÉRIE TPE - LA NORME NORD-AMÉRICAINE

Avec extrémité de câble libre RJ45

– CMX-Outdoor

– Données

PROFI® EtherNet/IP™
NET

Homologation: ^{*}

* uniquement les produits avec câble homologué UL/CSA

Mâle

droit
Câble ITC, PLTC



Mâle

droit



1		14541		14541	
Type	4 pôles, blindé		4 pôles, blindé		
	Codage D		Codage D		
Schéma					
	Brochage		Male		
2		Couleur de gaine		Couleur de gaine	
2x2x0.34 mm ²		vert		bleu	
TPE (UL/CSA), robots/C-tracks		S7V			
2x2x0.25 mm ²				S4U	
TPE (UL/CSA), robots/C-tracks					
3		Longueur de câble		Longueur de câble	
1.5 m		0150			
3.0 m		0300			
5.0 m		0500			
7.5 m		0750			
10.0 m		1000			
Données techniques		Données techniques		Données techniques	
Tension de service		max. 60 V DC			
Degré de protection		IP65, IP66K, IP67 lorsqu'enfiché et vissé (EN 60529)			
Plage de température		-25...+85 °C, suivant le câble raccordé			
Numéro d'article		Numéro d'article		Numéro d'article	
Pour connaître la composition de votre article, reportez-vous à la page 3.1.i		7 7 0 0 - - - - -		- - - - -	
		1		2	
		Forme		Type de câble	
				3	
				Longueur de câble	
Renseignement		Renseignement		Renseignement	
		Autres versions sur demande. Longueurs de câble différentes jusqu'à 2 m commandables par pas de 0.2 m, par pas de 0.5 m à partir de 2 m.			

SÉRIE TPE - LA NORME NORD-AMÉRICAINNE

Avec extrémité de câble libre RJ45

– CMX-Outdoor

– Données

PROFI® EtherNet/IP™
NET

Homologation:  ^{*}
Listed

* uniquement les produits avec câble homologué UL/CSA

Mâle

90°

Câble ITC, PLTC

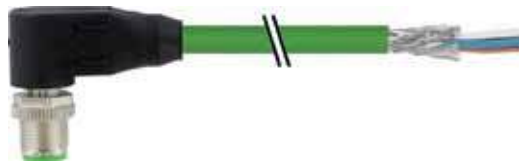

Mâle

90°



1 Forme

14561

14561

Type

4 pôles, blindé

4 pôles, blindé

Schéma

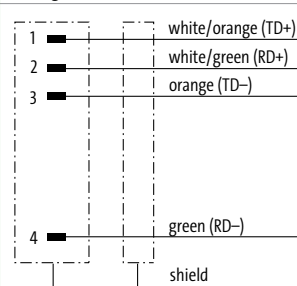
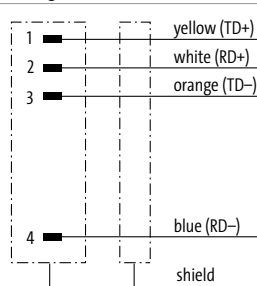

Brochage

Male



2 Type de câble

Couleur de gaine

Couleur de gaine

2x2x0.34 mm²

TPE (UL/CSA), robots/C-tracks

vert

S7V

bleu

2x2x0.25 mm²

TPE (UL/CSA), robots/C-tracks

S4U

3 Longueur de câble

1.5 m

0150

3.0 m

0300

5.0 m

0500

7.5 m

0750

10.0 m

1000

Données techniques

Tension de service

max. 60 V DC

Degré de protection

IP65, IP66K, IP67 lorsqu'enfiché et vissé (EN 60529)

Plage de température

-25...+85 °C, suivant le câble raccordé

Numéro d'article

Pour connaître la composition de votre article, reportez-vous à la page 3.1.i

7 7 0 0 - - - - -

1 Forme

2 Type de câble

3 Longueur de câble

Renseignement

Autres versions sur demande. Longueurs de câble différentes jusqu'à 2 m commandables par pas de 0.2 m, par pas de 0.5 m à partir de 2 m.

SÉRIE TPE - LA NORME NORD-AMÉRICAINE

Avec extrémité de câble libre RJ45

– CMX-Outdoor

– Données

PROFI EtherNet/IP
NET

Homologation:

Connecteur à bride

Câble ITC, PLTC



Connecteur à bride



1 Forme	14511	14511
	Type 4 pôles, blindé Codage D Montage paroi arrière Schéma 	Type 4 pôles, blindé Codage D Montage paroi arrière Schéma
Brochage	Female 	
2 Type de câble	Couleur de gaine	Couleur de gaine
	2x2x0.34 mm ² TPE (UL/CSA), robots/C-tracks 2x2x0.25 mm ² TPE (UL/CSA), robots/C-tracks	vert S7V
3 Longueur de câble	1.5 m	0150
	3.0 m	0300
	5.0 m	0500
	7.5 m	0750
	10.0 m	1000
Données techniques		
Tension de service	max. 60 V DC	
Degré de protection	IP67 lorsqu'enfiché et vissé (EN 60529)	
Plage de température	-25...+85 °C, suivant le câble raccordé	
Numéro d'article		
Pour connaître la composition de votre article, reportez-vous à la page 3.1.i	7 7 0 0 - - - - -	- - - - -
	1 Forme	2 Type de câble
		3 Longueur de câble
Renseignement	Autres versions sur demande. Longueurs de câble différentes jusqu'à 2 m commandables par pas de 0.2 m, par pas de 0.5 m à partir de 2 m.	

SÉRIE TPE - LA NORME NORD-AMÉRICAINNE

Avec extrémité de câble libre RJ45

– CMX-Outdoor

– Données

PROFI® EtherNet/IP™
NET

Homologation:  ^{*}
Listed

* uniquement les produits avec câble homologué UL/CSA

Mâle

droit
Câble ITC, PLTC



Mâle

droit



1 Forme

74101

74101

Type

4 pôles, blindé

4 pôles, blindé

Schéma

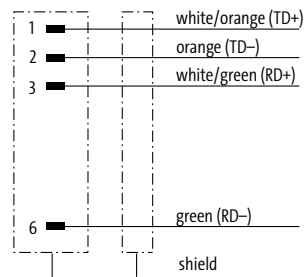
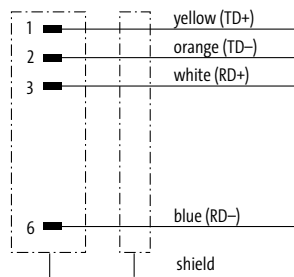

Brochage

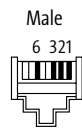

2 Type de câble

Couleur de gaine

Couleur de gaine

2x2x0.34 mm²
TPE (UL/CSA), robots/C-tracks

vert
S7V

bleu

2x2x0.25 mm²
TPE (UL/CSA), robots/C-tracks

S4U

3 Longueur de câble

1.5 m	0150
3.0 m	0300
5.0 m	0500
7.5 m	0750
10.0 m	1000

Données techniques

Tension de service	max. 60 V DC
Degré de protection	IP20 lorsqu'enfiché et vissé (EN 60529)
Plage de température	-25...+85 °C, suivant le câble raccordé

Numéro d'article

Pour connaître la composition de votre article, reportez-vous à la page 3.1.i

7 7 0 0 - - - - -

1 Forme

2 Type de câble

3 Longueur de câble

Renseignement

Autres versions sur demande. Longueurs de câble différentes jusqu'à 2 m commandables par pas de 0.2 m, par pas de 0.5 m à partir de 2 m.

SÉRIE TPE - LA NORME NORD-AMÉRICAINE

Avec extrémité de câble libre M12

– CMX-Outdoor

– Données

PROFI® EtherNet/IP™
NET

Mâle

droit



Mâle

90°



1	Forme	17541	17561
	Type	8 pôles, blindé	8 pôles, blindé
	Schéma		
	Brochage	<p>Male</p>	
2	Type de câble	Couleur de gaine	Couleur de gaine
	4x2x0.25 mm ² TPE (UL/CSA), robots/Ctracks	bleu S4W	bleu S4W
3	Longueur de câble		
	1.5 m	0150	
	3.0 m	0300	
	5.0 m	0500	
	7.5 m	0750	
	10.0 m	1000	
	Données techniques		
	Tension de service	max. 60 V AC/DC	
	Degré de protection	IP65, IP66K, IP67 lorsqu'enfiché et vissé (EN 60529)	
	Plage de température	-25...+85 °C, suivant le câble raccordé	
	Numéro d'article		
	Pour connaître la composition de votre article, reportez-vous à la page 3.1.i	<p>7 7 0 0 - - - - - - - - - -</p>	
		1 Forme	2 Type de câble
			3 Longueur de câble
	Renseignement	Autres versions sur demande. Longueurs de câble différentes jusqu'à 2 m commandables par pas de 0.2 m, par pas de 0.5 m à partir de 2 m.	

SÉRIE TPE - LA NORME NORD-AMÉRICAINE

Avec extrémité de câble libre M12

– CMX-Outdoor

– Données

PROFI® EtherNet/IP™
NET

Femelle

droit



1 Forme

17581

Type

8 pôles, blindé

Schéma

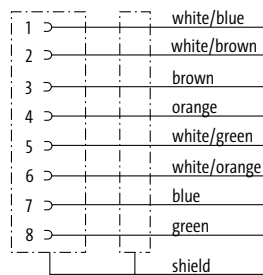

Brochage

Female

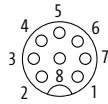

2 Type de câble

Couleur de gaine

4x2x0.25 mm²
TPE (UL/CSA), robots/C-tracks

bleu
S4W

3 Longueur de câble

1.5 m	0150
3.0 m	0300
5.0 m	0500
7.5 m	0750
10.0 m	1000

Données techniques

Tension de service	max. 60 V AC/DC
Degré de protection	IP65, IP66K, IP67 lorsqu'enfiché et vissé (EN 60529)
Plage de température	-25...+85 °C, suivant le câble raccordé

Numéro d'article

Pour connaître la composition de votre article, reportez-vous à la page 3.1.i

7 7 0 0 - 1 7 5 8 1 - _ _ _ _

1 Forme **2** Type de câble **3** Longueur de câble

Renseignement

Autres versions sur demande. Longueurs de câble différentes jusqu'à 2 m commandables par pas de 0.2 m, par pas de 0.5 m à partir de 2 m.

SÉRIE TPE - LA NORME NORD-AMÉRICAINNE

Avec extrémité de câble libre M12

Connecteur à bride

– CMX-Outdoor

– Données

PROFI® EtherNet/IP™
NET



1	Forme	17511						
	Type	8 pôles, blindé Montage paroi arrière						
	Schéma							
	Brochage	Female 						
2	Type de câble	Couleur de gaine						
	4x2x0.25 mm ² TPE (UL/CSA), robots/Ctracks	bleu S4W						
3	Longueur de câble							
	1.5 m	0150						
	3.0 m	0300						
	5.0 m	0500						
	7.5 m	0750						
	10.0 m	1000						
	Données techniques							
	Tension de service	max. 60 V AC/DC						
	Degré de protection	IP67 lorsqu'enfiché et vissé (EN 60529)						
	Plage de température	-25...+85 °C, suivant le câble raccordé						
	Numéro d'article							
	Pour connaître la composition de votre article, reportez-vous à la page 3.1.i	<table border="1"> <tr> <td><u>7</u> <u>7</u> <u>0</u> <u>0</u></td> <td>-</td> <td><u>1</u> <u>7</u> <u>5</u> <u>1</u> <u>1</u></td> <td>-</td> <td>___</td> <td>___</td> </tr> </table>	<u>7</u> <u>7</u> <u>0</u> <u>0</u>	-	<u>1</u> <u>7</u> <u>5</u> <u>1</u> <u>1</u>	-	___	___
<u>7</u> <u>7</u> <u>0</u> <u>0</u>	-	<u>1</u> <u>7</u> <u>5</u> <u>1</u> <u>1</u>	-	___	___			
		1 Forme	2 Type de câble	3 Longueur de câble				
	Renseignement	Autres versions sur demande. Longueurs de câble différentes jusqu'à 2 m commandables par pas de 0.2 m, par pas de 0.5 m à partir de 2 m.						

SÉRIE TPE - LA NORME NORD-AMÉRICAINE

Avec extrémité de câble libre RJ45

– CMX-Outdoor

– Données

PROFI® EtherNet/IP™
NET

Mâle

droit



1 Forme

74118

Type

8 pôles, blindé

Schéma

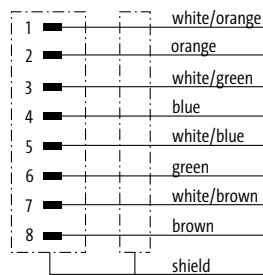

Brochage

Male



2 Type de câble

Couleur de gaine

4x2x0.25 mm²

bleu

TPE (UL/CSA), robots/C-tracks

S4W

3 Longueur de câble

1.5 m

0150

3.0 m

0300

5.0 m

0500

7.5 m

0750

10.0 m

1000

Données techniques

Tension de service

max. 60 V DC

Degré de protection

IP20 lorsqu'enfiché et vissé (EN 60529)

Plage de température

-25...+85 °C, suivant le câble raccordé

Numéro d'article

Pour connaître la composition de votre article, reportez-vous à la page 3.1.i

7 7 0 0

-

7 4 1 1 8

-

1 Forme

2 Type de câble

3 Longueur de câble

Renseignement

Autres versions sur demande. Longueurs de câble différentes jusqu'à 2 m commandables par pas de 0.2 m, par pas de 0.5 m à partir de 2 m.

SÉRIE TPE - LA NORME NORD-AMÉRICAINNE

Câbles de liaison M12 - M12

– CMX-Outdoor

– Données

EtherNet/IP 

Homologation: 

* uniquement les produits avec câble homologué UL/CSA

Mâle

droit
Câble ITC, PLTC

Mâle droit

droit

Mâle

droit

Mâle

droit

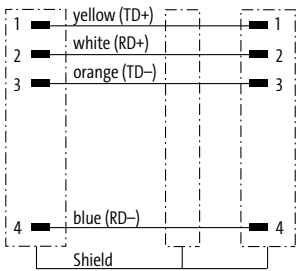
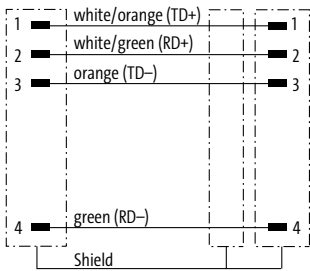
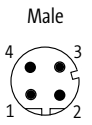
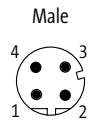

1 Forme		4 4 5 1 1	4 4 5 1 1
Type		4 pôles, blindé Codage D	4 pôles, blindé Codage D
Schéma			
Brochage		 	
2 Type de câble		Couleur de gaine	
2x2x0.34 mm ² TPE (UL/CSA), robots/C-tracks		vert	bleu
2x2x0.25 mm ² TPE (UL/CSA), robots/C-tracks		S7V	S4U
3 Longueur de câble			
1.5 m		0150	
3.0 m		0300	
5.0 m		0500	
7.5 m		0750	
10.0 m		1000	
Données techniques			
Tension de service		max. 60 V DC	
Degré de protection		IP65, IP66K, IP67 lorsqu'enfiché et vissé (EN 60529)	
Plage de température		-25...+85 °C, suivant le câble raccordé	
Numéro d'article			
Pour connaître la composition de votre article, reportez-vous à la page 3.1.i		<div style="display: flex; justify-content: space-between; align-items: center;"> 7 7 0 0 - _____ - _____ - _____ </div>	
		1 Forme	2 Type de câble
		3 Longueur de câble	
Renseignement		Autres versions sur demande. Longueurs de câble différentes jusqu'à 2 m commandables par pas de 0.2 m, par pas de 0.5 m à partir de 2 m.	

SÉRIE TPE - LA NORME NORD-AMÉRICAINNE

Câbles de liaison M12 - M12

– CMX-Outdoor

– Données

PROFI® EtherNet/IP™
NET

Homologation:  ^{*}
Listed

* uniquement les produits avec câble homologué UL/CSA

Mâle

droit
Câble ITC, PLTC

Mâle

90°



Mâle

droit

Mâle

90°



1 Forme

4 4 5 4 1

4 4 5 4 1

Type

4 pôles, blindé

4 pôles, blindé

Codage D

Codage D

Schéma

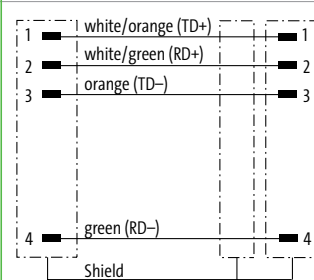
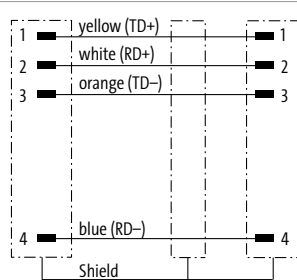

Brochage

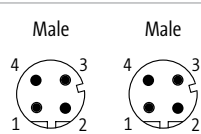

2 Type de câble

Couleur de gaine

Couleur de gaine

2x2x0.34 mm²
TPE (UL/CSA), robots/C-tracks

vert
S7V

bleu

2x2x0.25 mm²
TPE (UL/CSA), robots/C-tracks

S4U

3 Longueur de câble

1.5 m	0150
3.0 m	0300
5.0 m	0500
7.5 m	0750
10.0 m	1000

Données techniques

Tension de service	max. 60 V DC
Degré de protection	IP65, IP66K, IP67 lorsqu'enfiché et vissé (EN 60529)
Plage de température	-25...+85 °C, suivant le câble raccordé

Numéro d'article

Pour connaître la composition de votre article, reportez-vous à la page 3.1.i

7 7 0 0 - - - - -

1 Forme

2 Type de câble

3 Longueur de câble

Renseignement

Autres versions sur demande. Longueurs de câble différentes jusqu'à 2 m commandables par pas de 0.2 m, par pas de 0.5 m à partir de 2 m.

SÉRIE TPE - LA NORME NORD-AMÉRICAINNE

Câbles de liaison M12 - M12

– CMX-Outdoor

– Données



* uniquement les produits avec câble homologué UL/CSA

Mâle

90°
Câble ITC, PLTC

Mâle

90°

Mâle

90°

Mâle

90°



1 Forme		4 4 5 6 1	4 4 5 6 1
Type	4 pôles, blindé	Codage D	Codage D
Schéma			
Brochage			
2 Type de câble	Couleur de gaine	vert	bleu
2x2x0.34 mm ² TPE (UL/CSA), robots/C-tracks		S7V	
2x2x0.25 mm ² TPE (UL/CSA), robots/C-tracks			S4U
3 Longueur de câble			
1.5 m		0150	
3.0 m		0300	
5.0 m		0500	
7.5 m		0750	
10.0 m		1000	
Données techniques			
Tension de service		max. 60 V DC	
Degré de protection		IP65, IP66K, IP67 lorsqu'enfiché et vissé (EN 60529)	
Plage de température		-25...+85 °C, suivant le câble raccordé	
Numéro d'article			
Pour connaître la composition de votre article, reportez-vous à la page 3.1.i		7 7 0 0 - - - - -	- - - - -
		1 Forme	2 Type de câble
			3 Longueur de câble
Renseignement		Autres versions sur demande. Longueurs de câble différentes jusqu'à 2 m commandables par pas de 0.2 m, par pas de 0.5 m à partir de 2 m.	

SÉRIE TPE - LA NORME NORD-AMÉRICAINE

Câbles de liaison M12 - M12

– CMX-Outdoor

– Données

PROFI® EtherNet/IP™
NET

Homologation:  ^{*}
Listed

* uniquement les produits avec câble homologué UL/CSA

Mâle

droit
Câble ITC, PLTC

Femelle

droit



Mâle

droit

Femelle

droit



1 Forme

4 4 5 7 1

4 4 5 7 1

Type

4 pôles, blindé

4 pôles, blindé

Codage D

Codage D

Codage D

Schéma

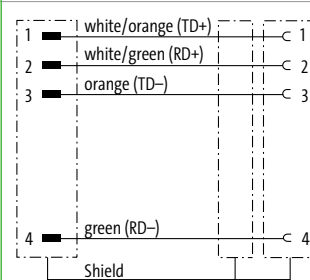
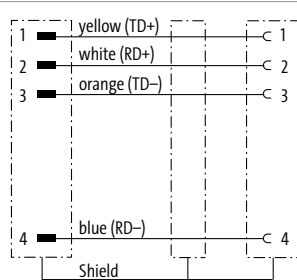

Brochage

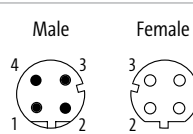

2 Type de câble

Couleur de gaine

Couleur de gaine

2x2x0.34 mm²
TPE (UL/CSA), robots/C-tracks

vert
S7V

bleu

2x2x0.25 mm²
TPE (UL/CSA), robots/C-tracks

S4U

3 Longueur de câble

1.5 m **0150**
3.0 m **0300**
5.0 m **0500**
7.5 m **0750**
10.0 m **1000**

Données techniques

Tension de service max. 60 V DC
Degré de protection IP65, IP66K, IP67 lorsqu'enfiché et vissé (EN 60529)
Plage de température -25...+85 °C, suivant le câble raccordé

Numéro d'article

Pour connaître la composition de votre article, reportez-vous à la page 3.1.i

7 7 0 0 - - - - -

1 Forme

2 Type de câble

3 Longueur de câble

Renseignement

Autres versions sur demande. Longueurs de câble différentes jusqu'à 2 m commandables par pas de 0.2 m, par pas de 0.5 m à partir de 2 m.

SÉRIE TPE - LA NORME NORD-AMÉRICAINNE

Câbles de liaison M12 - M12

– CMX-Outdoor

– Données



* uniquement les produits avec câble homologué UL/CSA

Mâle

droit
Câble ITC, PLTC

Connecteur à bride

Mâle

droit

Connecteur à bride



1 Forme		4 4 8 1 1	4 4 8 1 1
Type		4 pôles, blindé	4 pôles, blindé
		Codage D	Codage D
		Montage paroi arrière	Montage paroi arrière
Schéma			
Brochage		Male 	Female
2 Type de câble		Couleur de gaine	
2x2x0.34 mm ²	TPE (UL/CSA), robots/C-tracks	vert	bleu
2x2x0.25 mm ²	TPE (UL/CSA), robots/C-tracks	S7V	S4U
3 Longueur de câble			
1.5 m		0150	
3.0 m		0300	
5.0 m		0500	
7.5 m		0750	
10.0 m		1000	
Données techniques			
Tension de service		max. 60 V DC	
Degré de protection		IP67 lorsqu'enfiché et vissé (EN 60529)	
Plage de température		-25...+85 °C, suivant le câble raccordé	
Numéro d'article			
Pour connaître la composition de votre article, reportez-vous à la page 3.1.i		7 7 0 0 - - - - -	- - - - -
		1 Forme	2 Type de câble
			3 Longueur de câble
Renseignement			
		Autres versions sur demande. Longueurs de câble différentes jusqu'à 2 m commandables par pas de 0.2 m, par pas de 0.5 m à partir de 2 m.	

SÉRIE TPE - LA NORME NORD-AMÉRICAINE

Câbles de liaison M12 - RJ45

– CMX-Outdoor

– Données

PROFI® EtherNet/IP™
NET

Homologation:  ^{*}
Listed

* uniquement les produits avec câble homologué UL/CSA

Mâle

droit
Câble ITC, PLTC

Mâle

droit



Mâle

droit

Mâle

droit



1 Forme

4 4 7 1 1

4 4 7 1 1

Type

4 pôles, blindé

4 pôles, blindé

Codage D

Codage D

Codage D

Schéma

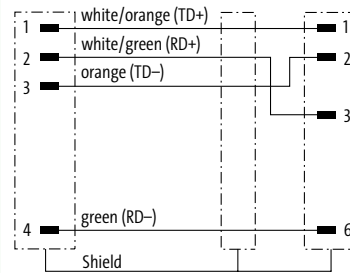
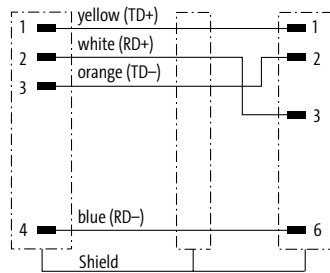

Brochage

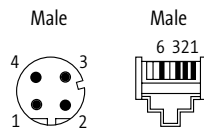

2 Type de câble

Couleur de gaine

Couleur de gaine

2x2x0.34 mm²
TPE (UL/CSA), robots/C-tracks

vert
S7V

bleu

2x2x0.25 mm²
TPE (UL/CSA), robots/C-tracks

S4U

3 Longueur de câble

1.5 m **0150**
3.0 m **0300**
5.0 m **0500**
7.5 m **0750**
10.0 m **1000**

Données techniques

Tension de service max. 60 V DC
Degré de protection IP67 (M12) - IP20 (RJ45)
Plage de température -25...+85 °C, suivant le câble raccordé

Numéro d'article

Pour connaître la composition de votre article, reportez-vous à la page 3.1.i

7 7 0 0 - - - - -

1 Forme

2 Type de câble

3 Longueur de câble

Renseignement

Autres versions sur demande. Longueurs de câble différentes jusqu'à 2 m commandables par pas de 0.2 m, par pas de 0.5 m à partir de 2 m.

SÉRIE TPE - LA NORME NORD-AMÉRICAINNE

Câbles de liaison M12 - RJ45

– CMX-Outdoor

– Données



* uniquement les produits avec câble homologué UL/CSA

Mâle

90°
Câble ITC, PLTC



Mâle droit

Mâle

90°



Mâle droit

1		4 4 7 6 1		4 4 7 6 1	
Type	4 pôles, blindé	4 pôles, blindé		4 pôles, blindé	
	Codage D	Codage D		Codage D	
Schéma					
	Brochage				
2	Type de câble	Couleur de gaine		Couleur de gaine	
	2x2x0.34 mm ² TPE (UL/CSA), robots/C-tracks	vert		bleu	
	2x2x0.25 mm ² TPE (UL/CSA), robots/C-tracks	S7V		S4U	
3	Longueur de câble				
	1.5 m	0150			
	3.0 m	0300			
	5.0 m	0500			
	7.5 m	0750			
	10.0 m	1000			
Données techniques					
Tension de service		max. 60 V DC			
Degré de protection		IP67 (M12) - IP20 (RJ45)			
Plage de température		-25...+85 °C, suivant le câble raccordé			
Numéro d'article					
Pour connaître la composition de votre article, reportez-vous à la page 3.1.i		7 7 0 0 - - - - -			
		1		2	
		Forme		Type de câble	
				3	
				Longueur de câble	
Renseignement		Autres versions sur demande. Longueurs de câble différentes jusqu'à 2 m commandables par pas de 0.2 m, par pas de 0.5 m à partir de 2 m.			

SÉRIE TPE - LA NORME NORD-AMÉRICAINE

Câbles de liaison M12 - RJ45

– CMX-Outdoor

– Données

PROFI® EtherNet/IP™
NET

Homologation:  ^{*}
Listed

* uniquement les produits avec câble homologué UL/CSA

Connecteur à bride

Câble ITC, PLTC

Mâle

droit



Connecteur à bride

Mâle

droit



1 Forme

4 4 8 5 1

4 4 8 5 1

Type

4 pôles, blindé

4 pôles, blindé

Codage D

Codage D

Codage D

Schéma

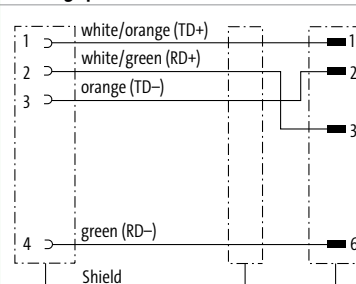
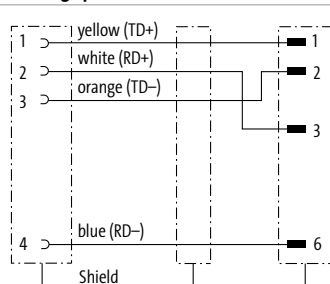

Brochage

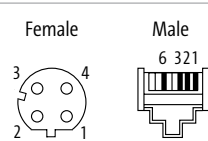

2 Type de câble

Couleur de gaine

Couleur de gaine

2x2x0.34 mm²
TPE (UL/CSA), robots/C-tracks

vert
S7V

bleu
S4U

2x2x0.25 mm²
TPE (UL/CSA), robots/C-tracks

3 Longueur de câble

1.5 m	0150
3.0 m	0300
5.0 m	0500
7.5 m	0750
10.0 m	1000

Données techniques

Tension de service	max. 60 V DC
Degré de protection	IP67 (M12) - IP20 (RJ45)
Plage de température	-25...+85 °C, suivant le câble raccordé

Numéro d'article

Pour connaître la composition de votre article, reportez-vous à la page 3.1.i

7 7 0 0 - - - - -

1 Forme

2 Type de câble

3 Longueur de câble

Renseignement

Autres versions sur demande. Longueurs de câble différentes jusqu'à 2 m commandables par pas de 0.2 m, par pas de 0.5 m à partir de 2 m.

SÉRIE TPE - LA NORME NORD-AMÉRICAINNE

Câbles de liaison RJ45 - RJ45

– CMX-Outdoor

– Données



* uniquement les produits avec câble homologué UL/CSA

Mâle

droit
Câble ITC, PLTC

Mâle

droit

Mâle

droit

Mâle

droit



1 Forme

74301

74301

Type

4 pôles, blindé

4 pôles, blindé

Schéma

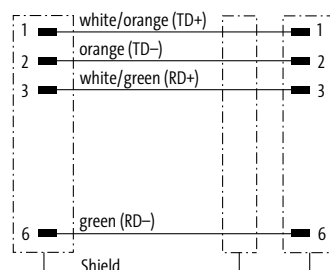
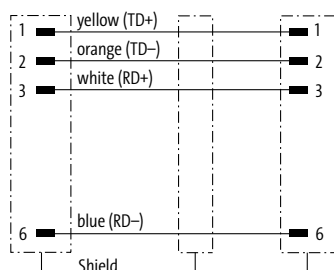

Brochage

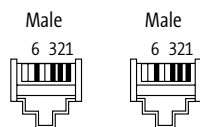

2 Type de câble

Couleur de gaine

Couleur de gaine

2x2x0.34 mm²
TPE (UL/CSA), robots/C-tracks

vert
S7V

bleu

2x2x0.25 mm²
TPE (UL/CSA), robots/C-tracks

S4U

3 Longueur de câble

1.5 m	0150
3.0 m	0300
5.0 m	0500
7.5 m	0750
10.0 m	1000

Données techniques

Tension de service	max. 60 V DC
Degré de protection	IP20 lorsqu'enfiché et vissé (EN 60529)
Plage de température	-25...+85 °C, suivant le câble raccordé

Numéro d'article

Pour connaître la composition de votre article, reportez-vous à la page 3.1.i

7 7 0 0 - - - - -

1 Forme

2 Type de câble

3 Longueur de câble

Renseignement

Autres versions sur demande. Longueurs de câble différentes jusqu'à 2 m commandables par pas de 0.2 m, par pas de 0.5 m à partir de 2 m.

SÉRIE TPE - LA NORME NORD-AMÉRICAINE

Câbles de liaison M12 - M12

– CMX-Outdoor

– Données

PROFI® EtherNet/IP™
NET

Mâle
droit

Mâle
droit

Mâle
droit

Mâle
90°



1 Forme

48511

48541

Type
Schéma

8 pôles, blindé

8 pôles, blindé

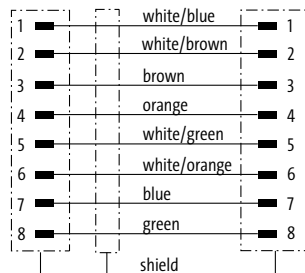

Brochage

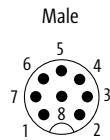

2 Type de câble

Couleur de gaine

Couleur de gaine

4x2x0.25 mm²
TPE (UL/CSA), robots/C-tracks

bleu
S4W

bleu
S4W

3 Longueur de câble

1.5 m	0150
3.0 m	0300
5.0 m	0500
7.5 m	0750
10.0 m	1000

Données techniques

Tension de service	max. 60 V AC/DC
Degré de protection	IP65 et IP67 lorsque état enfiché et vissé (EN 60529)
Plage de température	-25...+85 °C, suivant le câble raccordé

Numéro d'article

Pour connaître la composition de votre article, reportez-vous à la page 3.1.i

7 7 0 0 - - - - -

1 Forme

2 Type de câble

3 Longueur de câble

Renseignement

Autres versions sur demande. Longueurs de câble différentes jusqu'à 2 m commandables par pas de 0.2 m, par pas de 0.5 m à partir de 2 m.

SÉRIE TPE - LA NORME NORD-AMÉRICAINNE

Câbles de liaison M12 - M12

– CMX-Outdoor

– Données

PROFI® EtherNet/IP™
NET

Mâle
90°

Mâle
90°



1 Forme **48561**

Type **8 pôles, blindé**

Schéma

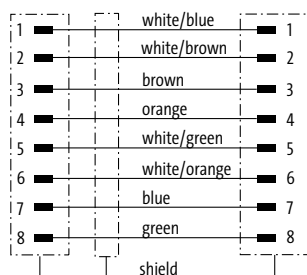

Brochage

Male

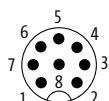

2 Type de câble **Couleur de gaine**

4x2x0.25 mm²

TPE (UL/CSA), robots/Ctracks

bleu

S4W

3 Longueur de câble

1.5 m	0150
3.0 m	0300
5.0 m	0500
7.5 m	0750
10.0 m	1000

Données techniques

Tension de service	max. 60 V AC/DC
Degré de protection	IP65 et IP67 lorsque état enfiché et vissé (EN 60529)
Plage de température	-25...+85 °C, suivant le câble raccordé

Numéro d'article

Pour connaître la composition de votre article, reportez-vous à la page 3.1.i

7 7 0 0 - **4 8 5 6 1** - _ _ _ _

1 Forme **2** Type de câble **3** Longueur de câble

Renseignement

Autres versions sur demande. Longueurs de câble différentes jusqu'à 2 m commandables par pas de 0.2 m, par pas de 0.5 m à partir de 2 m.

SÉRIE TPE - LA NORME NORD-AMÉRICAINE

Câbles de liaison M12 - M12

– CMX-Outdoor

– Données

PROFI® EtherNet/IP™
NET

Mâle
droit

Femelle
droit



1 Forme

48571

Type

8 pôles, blindé

Schéma

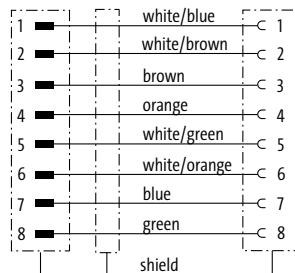

Brochage

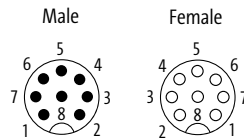

2 Type de câble

Couleur de gaine

4x2x0.25 mm²
TPE (UL/CSA), robots/C-tracks

bleu
S4W

3 Longueur de câble

1.5 m	0150
3.0 m	0300
5.0 m	0500
7.5 m	0750
10.0 m	1000

Données techniques

Tension de service	max. 60 V AC/DC
Degré de protection	IP65 et IP67 lorsque état enfoncé et vissé (EN 60529)
Plage de température	-25...+85 °C, suivant le câble raccordé

Numéro d'article

Pour connaître la composition de votre article, reportez-vous à la page 3.1.i

7 7 0 0 - 4 8 5 7 1 - _ _ _ _

1 Forme **2** Type de câble **3** Longueur de câble

Renseignement

Autres versions sur demande. Longueurs de câble différentes jusqu'à 2 m commandables par pas de 0.2 m, par pas de 0.5 m à partir de 2 m.

SÉRIE TPE - LA NORME NORD-AMÉRICAINE

Câbles de liaison M12 - M12

– CMX-Outdoor

– Données



Mâle
droit

Mâle
droit

Mâle
90°

Mâle
droit



1	Forme	48521	48551
----------	--------------	--------------	--------------

Type	8 pôles, blindé	8 pôles, blindé
------	-----------------	-----------------

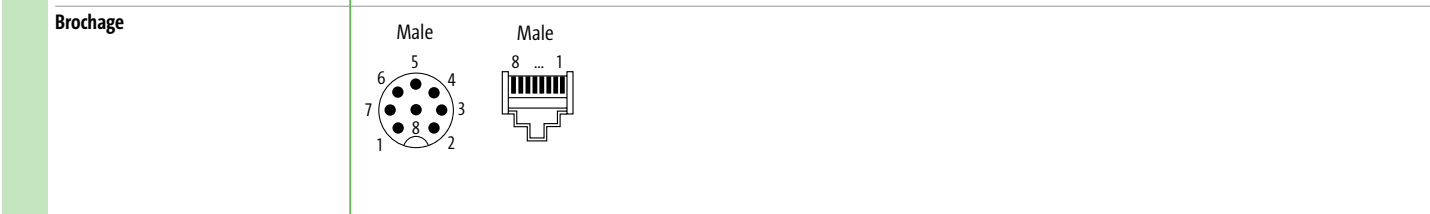
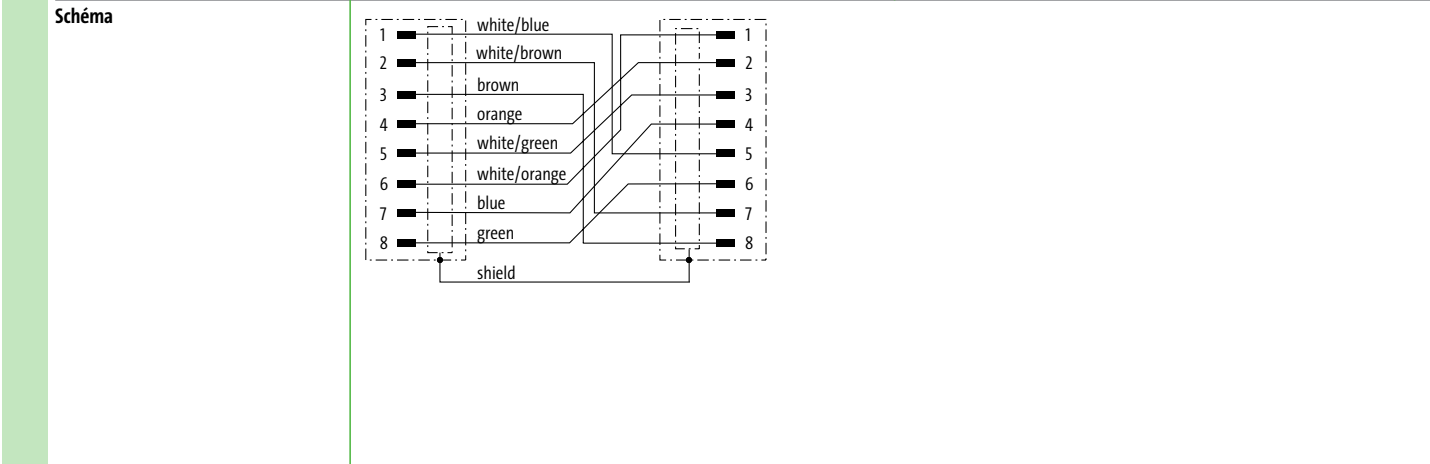

2	Type de câble	Couleur de gaine	Couleur de gaine
----------	----------------------	-------------------------	-------------------------

4x2x0.25 mm ² TPE (UL/CSA), robots/Ctracks	bleu S4W	bleu S4W
--	-------------	-------------

3	Longueur de câble
----------	--------------------------

1.5 m	0150
3.0 m	0300
5.0 m	0500
7.5 m	0750
10.0 m	1000

Données techniques

Tension de service	max. 30 V AC/DC
Degré de protection	IP67 (M12) - IP20 (RJ45)
Plage de température	-25...+85 °C, suivant le câble raccordé

Numéro d'article

Pour connaître la composition de votre article, reportez-vous à la page 3.1.i

7 7 0 0 - - - - -

1 Forme **2** Type de câble **3** Longueur de câble

Renseignement

Autres versions sur demande. Longueurs de câble différentes jusqu'à 2 m commandables par pas de 0.2 m, par pas de 0.5 m à partir de 2 m.

SÉRIE TPE - LA NORME NORD-AMÉRICAINNE

Câbles de liaison M12 - M12

– CMX-Outdoor

– Données

PROFI® EtherNet/IP™
NET

Connecteur à bride

Mâle
droit



1 Forme

48851

Type

8 pôles, blindé

Schéma

Montage paroi arrière

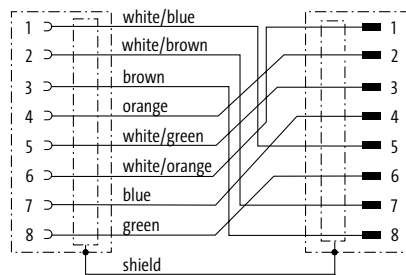

Brochage

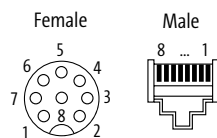

2 Type de câble

Couleur de gaine

4x2x0.25 mm²
TPE (UL/CSA), robots/C-tracks

bleu
S4W

3 Longueur de câble

1.5 m	0150
3.0 m	0300
5.0 m	0500
7.5 m	0750
10.0 m	1000

Données techniques

Tension de service	max. 30 V AC/DC
Degré de protection	IP67 (M12) - IP20 (RJ45)
Plage de température	-25...+85 °C, suivant le câble raccordé

Numéro d'article

Pour connaître la composition de votre article, reportez-vous à la page 3.1.i

7 7 0 0 - 4 8 8 5 1 - _ _ _ _

1 Forme

2 Type de câble

3 Longueur de câble

Renseignement

Autres versions sur demande. Longueurs de câble différentes jusqu'à 2 m commandables par pas de 0.2 m, par pas de 0.5 m à partir de 2 m.

SÉRIE TPE - LA NORME NORD-AMÉRICAINNE

Câbles de liaison RJ45 - RJ45

– CMX-Outdoor

– Données

PROFI® EtherNet/IP™
NET

Mâle
droit

Mâle
droit



1	Forme	74718
	Type	8 pôles, blindé
	Schéma	
	Brochage	<p>Male</p>
2	Type de câble	Couleur de gaine
	4x2x0.25 mm ² TPE (UL/CSA), robots/Ctracks	bleu S4W
3	Longueur de câble	
	1.5 m	0150
	3.0 m	0300
	5.0 m	0500
	7.5 m	0750
	10.0 m	1000
	Données techniques	
	Tension de service	max. 60 V DC
	Degré de protection	IP20 lorsqu'enfiché et vissé (EN 60529)
	Plage de température	-25...+85 °C, suivant le câble raccordé
	Numéro d'article	
	<p>Pour connaître la composition de votre article, reportez-vous à la page 3.1.i</p>	<p>7 7 0 0 - 7 4 7 1 8 - _____</p>
		<p>1 Forme 2 Type de câble 3 Longueur de câble</p>
	Renseignement	
		Autres versions sur demande. Longueurs de câble différentes jusqu'à 2 m commandables par pas de 0.2 m, par pas de 0.5 m à partir de 2 m.

SÉRIE TPE - LA NORME NORD-AMÉRICAINNE

Câbles de liaison M12 - M12

– CMX-Outdoor

– Données

– Codage X



* uniquement les produits avec câble homologué UL/CSA

Mâle
droit

Mâle
droit

Mâle
droit

Mâle
90°



1 Forme

510 01

51011

Homologation

cULus *

Type

8 pôles, blindé

8 pôles, blindé

Schéma

Codage X

Codage X

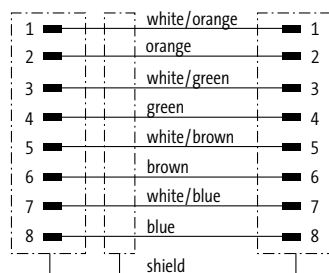

Brochage

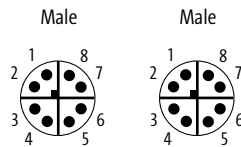

2 Type de câble

Couleur de gaine

Couleur de gaine

4x2x0.14 mm²

TPE (UL/CSA), robots/C-tracks

bleu

S4X

bleu

S4X

3 Longueur de câble

1.5 m

0150

3.0 m

0300

5.0 m

0500

7.5 m

0750

10.0 m

1000

Données techniques

Tension de service

max. 50 V AC/60 V DC

Degré de protection

IP67 lorsqu'enfiché et vissé (EN 60529)

Plage de température

-25...+85 °C, suivant le câble raccordé

Numéro d'article

Pour connaître la composition de votre article, reportez-vous à la page 3.1.i

7 7 0 0 - - - - -

1 Forme

2 Type de câble

3 Longueur de câble

Renseignement

Autres versions sur demande. Longueurs de câble différentes jusqu'à 2 m commandables par pas de 0.2 m, par pas de 0.5 m à partir de 2 m.

SÉRIE TPE - LA NORME NORD-AMÉRICAINNE

Câbles de liaison M12 - M12

- CMX-Outdoor
- Données
- Codage X

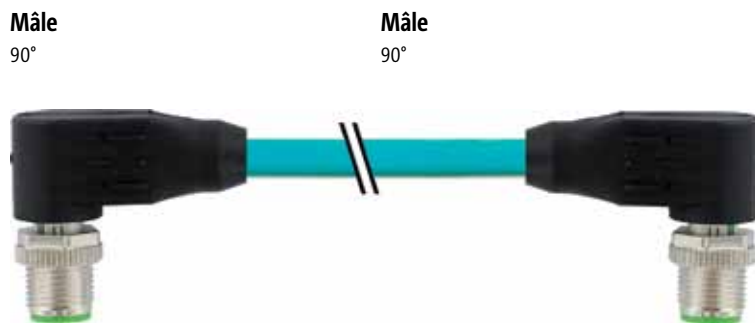

1	Forme	51021
	Type	8 pôles, blindé Codage X
	Schéma	
	Brochage	
2	Type de câble	Couleur de gaine
	4x2x0.14 mm ² TPE (UL/CSA), robots/Ctracks	bleu S4X
3	Longueur de câble	
	1.5 m	0150
	3.0 m	0300
	5.0 m	0500
	7.5 m	0750
	10.0 m	1000
	Données techniques	
	Tension de service	max. 50 V AC/60 V DC
	Degré de protection	IP67 lorsqu'enfiché et vissé (EN 60529)
	Plage de température	-25...+85 °C, suivant le câble raccordé
	Numéro d'article	
	Pour connaître la composition de votre article, reportez-vous à la page 3.1.i	<div style="text-align: center;"> 7 7 0 0 - 5 1 0 2 1 - - </div>
		<div style="display: flex; justify-content: space-around;"> <div style="border: 1px solid black; padding: 2px;">1 Forme</div> <div style="border: 1px solid black; padding: 2px;">2 Type de câble</div> <div style="border: 1px solid black; padding: 2px;">3 Longueur de câble</div> </div>
	Renseignement	Autres versions sur demande. Longueurs de câble différentes jusqu'à 2 m commandables par pas de 0.2 m, par pas de 0.5 m à partir de 2 m.

SÉRIE TPE - LA NORME NORD-AMÉRICAINE

Câbles de liaison M12 - RJ45

– CMX-Outdoor

– Données

– Codage X

PROFI® EtherNet/IP™
NET

Mâle
droit

Mâle
droit

Mâle
90°

Mâle
droit



1 Forme

51101

51201

Type
Schéma

8 pôles, blindé

8 pôles, blindé

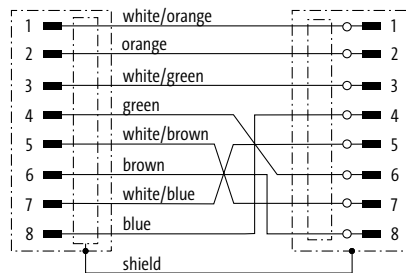

Brochage

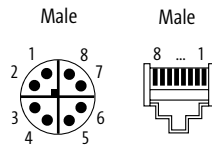

2 Type de câble

Couleur de gaine

Couleur de gaine

4x2x0.14 mm²
TPE (UL/CSA), robots/C-tracks

bleu
S4X

bleu
S4X

3 Longueur de câble

1.5 m	0150
3.0 m	0300
5.0 m	0500
7.5 m	0750
10.0 m	1000

Données techniques

Tension de service	max. 60 V DC
Degré de protection	IP66K, IP67 (M12) - IP20 (RJ45)
Plage de température	-25...+85 °C, suivant le câble raccordé

Numéro d'article

Pour connaître la composition de votre article, reportez-vous à la page 3.1.i

7 7 0 0 - - - - -

1 Forme

2 Type de câble

3 Longueur de câble

Renseignement

Autres versions sur demande. Longueurs de câble différentes jusqu'à 2 m commandables par pas de 0.2 m, par pas de 0.5 m à partir de 2 m.

SÉRIE TPE - LA NORME NORD-AMÉRICAINNE

Avec extrémité de câble libre

- 7/8" MINI

- Puissance

Homologation:  *

* uniquement les produits avec câble homologué UL/CSA

Mâle

droit
TC-ER



Mâle

droit



1 Forme

A3001

A3001

Type

3 pôles

3 pôles

Schéma

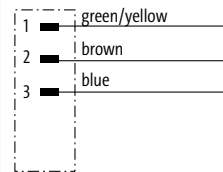
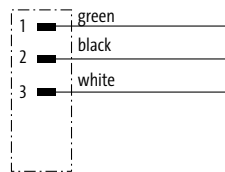

Brochage

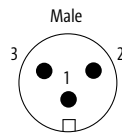

2 Type de câble

Couleur de gaine

Couleur de gaine

Section des conducteurs 1.5 mm²

PUR (UL/CSA), C-tracks

TPE (UL/CSA), robots

jaune

U1B

noir

UMB

3 Longueur de câble

1.5 m

0150

3.0 m

0300

5.0 m

0500

7.5 m

0750

10.0 m

1000

Données techniques

Tension de service

max. 600 V AC/DC

Degré de protection

IP68 lorsque état enfiché et vissé (EN 60529)

Plage de température

-25...+80 °C, suivant le câble raccordé

Numéro d'article

Pour connaître la composition de votre article, reportez-vous à la page 3.1.i

7 7 0 0 - - - - -

1 Forme

2 Type de câble

3 Longueur de câble

Renseignement

Autres versions sur demande. Longueurs de câble différentes jusqu'à 2 m commandables par pas de 0.2 m, par pas de 0.5 m à partir de 2 m.

SÉRIE TPE - LA NORME NORD-AMÉRICAINE

Avec extrémité de câble libre

- 7/8" MINI

- Puissance

Homologation:

* uniquement les produits avec câble homologué UL/CSA

Mâle

droit
TC-ER



Mâle

droit



1		Forme		A 4 0 0 1		A 4 0 0 1	
Type		4 pôles		4 pôles		4 pôles	
Schéma							
Brochage							
2		Type de câble		Couleur de gaine		Couleur de gaine	
Section des conducteurs 1.5 mm ²		PUR (UL/CSA), C-tracks		jaune		noir	
TPE (UL/CSA), robots		U1C				UMC	
3		Longueur de câble					
1.5 m		0150					
3.0 m		0300					
5.0 m		0500					
7.5 m		0750					
10.0 m		1000					
Données techniques							
Tension de service		max. 600 V AC/DC					
Degré de protection		IP68 lorsque état enfiché et vissé (EN 60529)					
Plage de température		-25...+80 °C, suivant le câble raccordé					
Numéro d'article							
Pour connaître la composition de votre article, reportez-vous à la page 3.1.i		7 7 0 0		-		-	
		1		Forme		2	
		2		Type de câble		3	
		3		Longueur de câble			
Renseignement							

Autres versions sur demande. Longueurs de câble différentes jusqu'à 2 m commandables par pas de 0.2 m, par pas de 0.5 m à partir de 2 m.

SÉRIE TPE - LA NORME NORD-AMÉRICAINNE

Avec extrémité de câble libre

- 7/8" MINI

- Puissance

Homologation: 

* uniquement les produits avec câble homologué UL/CSA

Mâle

droit
TC-ER



Mâle

droit



1 Forme

A 5001

A 5001

Type

5 pôles

5 pôles

Schéma

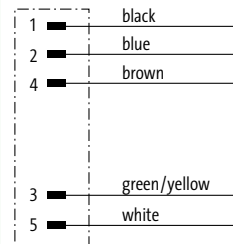
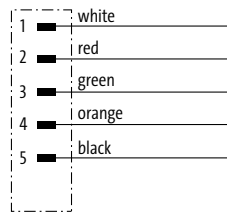

Brochage

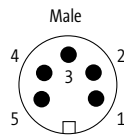

2 Type de câble

Couleur de gaine

Couleur de gaine

Section des conducteurs 1.5 mm²

PUR (UL/CSA), C-tracks

TPE (UL/CSA), robots

jaune

U1D

noir

UMD

3 Longueur de câble

1.5 m

0150

3.0 m

0300

5.0 m

0500

7.5 m

0750

10.0 m

1000

Données techniques

Tension de service

max. 600 V AC/DC

Degré de protection

IP68 lorsque état enfiché et vissé (EN 60529)

Plage de température

-25...+80 °C, suivant le câble raccordé

Numéro d'article

Pour connaître la composition de votre article, reportez-vous à la page 3.1.i

7 7 0 0 - - - - -

1 Forme

2 Type de câble

3 Longueur de câble

Renseignement

Autres versions sur demande. Longueurs de câble différentes jusqu'à 2 m commandables par pas de 0.2 m, par pas de 0.5 m à partir de 2 m.

SÉRIE TPE - LA NORME NORD-AMÉRICAINNE

Avec extrémité de câble libre

– 7/8" MINI

– Puissance

Homologation:

* uniquement les produits avec câble homologué UL/CSA

Mâle

90°
TC-ER



Mâle

90°



1		A3011		A3011	
Forme		3 pôles		3 pôles	
Type					
Schéma					
Brochage					
2		Couleur de gaine		Couleur de gaine	
Section des conducteurs 1.5 mm ²		jaune		noir	
PUR (UL/CSA), Ctracks				UMB	
TPE (UL/CSA), robots		U1B			
3		Longueur de câble		Longueur de câble	
1.5 m		0150			
3.0 m		0300			
5.0 m		0500			
7.5 m		0750			
10.0 m		1000			
Données techniques					
Tension de service		max. 600 V AC/DC			
Degré de protection		IP68 lorsque état enfiché et vissé (EN 60529)			
Plage de température		-25...+80 °C, suivant le câble raccordé			
Numéro d'article					
Pour connaître la composition de votre article, reportez-vous à la page 3.1.i		7 7 0 0 - - - - -		- - - - -	
		1 Forme		2 Type de câble	
				3 Longueur de câble	
Renseignement		Autres versions sur demande. Longueurs de câble différentes jusqu'à 2 m commandables par pas de 0.2 m, par pas de 0.5 m à partir de 2 m.			

SÉRIE TPE - LA NORME NORD-AMÉRICAINE

Avec extrémité de câble libre

- 7/8" MINI

- Puissance

Homologation: 

* uniquement les produits avec câble homologué UL/CSA

Mâle

90°
TC-ER



Mâle

90°



1 Forme

A 4 011

A 4 011

Type

4 pôles

4 pôles

Schéma

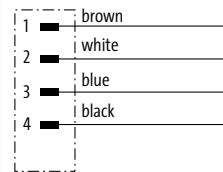
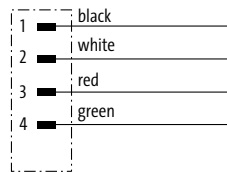

Brochage

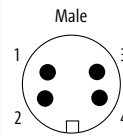
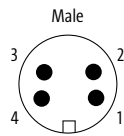

2 Type de câble

Couleur de gaine

Couleur de gaine

Section des conducteurs 1.5 mm²

PUR (UL/CSA), C-tracks

TPE (UL/CSA), robots

jaune

U1C

noir

UMC

3 Longueur de câble

1.5 m

0150

3.0 m

0300

5.0 m

0500

7.5 m

0750

10.0 m

1000

Données techniques

Tension de service

max. 600 V AC/DC

Degré de protection

IP68 lorsque état enfiché et vissé (EN 60529)

Plage de température

-25...+80 °C, suivant le câble raccordé

Numéro d'article

Pour connaître la composition de votre article, reportez-vous à la page 3.1.i

7 7 0 0 - - - - -

1 Forme

2 Type de câble

3 Longueur de câble

Renseignement

Autres versions sur demande. Longueurs de câble différentes jusqu'à 2 m commandables par pas de 0.2 m, par pas de 0.5 m à partir de 2 m.

SÉRIE TPE - LA NORME NORD-AMÉRICAINE

Avec extrémité de câble libre

- 7/8" MINI

- Puissance

Homologation: 

* uniquement les produits avec câble homologué UL/CSA

Mâle

90°
TC-ER



Mâle

90°

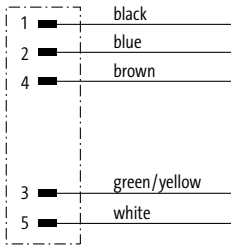
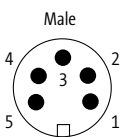

1		A5011		A5011	
Forme		A5011		A5011	
Type		5 pôles		5 pôles	
Schéma					
Brochage					
2		Type de câble		Couleur de gaine	
Section des conducteurs 1.5 mm ²		jaune		noir	
PUR (UL/CSA), C-tracks				UMD	
TPE (UL/CSA), robots		U1D			
3		Longueur de câble			
1.5 m		0150			
3.0 m		0300			
5.0 m		0500			
7.5 m		0750			
10.0 m		1000			
Données techniques					
Tension de service		max. 600 V AC/DC			
Degré de protection		IP68 lorsque état enfiché et vissé (EN 60529)			
Plage de température		-25...+80 °C, suivant le câble raccordé			
Numéro d'article					
Pour connaître la composition de votre article, reportez-vous à la page 3.1.i		7 7 0 0 - - - - -		- - - - -	
		1 Forme		2 Type de câble	
				3 Longueur de câble	
Renseignement		Autres versions sur demande. Longueurs de câble différentes jusqu'à 2 m commandables par pas de 0.2 m, par pas de 0.5 m à partir de 2 m.			

SÉRIE TPE - LA NORME NORD-AMÉRICAINE

Avec extrémité de câble libre

- 7/8" MINI

- Puissance

Homologation: 

* uniquement les produits avec câble homologué UL/CSA

Femelle

droit
TC-ER



Femelle

droit



1 Forme

A 3 0 2 1

A 3 0 2 1

Type

3 pôles

3 pôles

Schéma

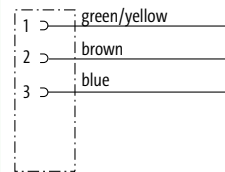
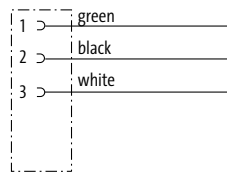

Brochage

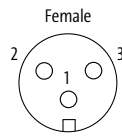

2 Type de câble

Couleur de gaine

Couleur de gaine

Section des conducteurs 1.5 mm²

PUR (UL/CSA), C-tracks

TPE (UL/CSA), robots

jaune

U1B

noir

UMB

3 Longueur de câble

1.5 m

0150

3.0 m

0300

5.0 m

0500

7.5 m

0750

10.0 m

1000

Données techniques

Tension de service

max. 600 V AC/DC

Degré de protection

IP68 lorsque état enfiché et vissé (EN 60529)

Plage de température

-25...+80 °C, suivant le câble raccordé

Numéro d'article

Pour connaître la composition de votre article, reportez-vous à la page 3.1.i

7 7 0 0 - - - - -

1 Forme

2 Type de câble

3 Longueur de câble

Renseignement

Autres versions sur demande. Longueurs de câble différentes jusqu'à 2 m commandables par pas de 0.2 m, par pas de 0.5 m à partir de 2 m.

SÉRIE TPE - LA NORME NORD-AMÉRICAINE

Avec extrémité de câble libre

- 7/8" MINI

- Puissance

Homologation: 

* uniquement les produits avec câble homologué UL/CSA

Femelle

droit
TC-ER



Femelle

droit



1		A 4 0 2 1		A 4 0 2 1	
Forme		4 pôles		4 pôles	
Type					
Schéma					
Brochage					
2		Couleur de gaine		Couleur de gaine	
Section des conducteurs 1.5 mm ²		jaune		noir	
PUR (UL/CSA), C-tracks				UMC	
TPE (UL/CSA), robots		U1C			
3		Longueur de câble		Longueur de câble	
1.5 m		0150			
3.0 m		0300			
5.0 m		0500			
7.5 m		0750			
10.0 m		1000			
Données techniques					
Tension de service		max. 600 V AC/DC			
Degré de protection		IP68 lorsque état enfiché et vissé (EN 60529)			
Plage de température		-25...+80 °C, suivant le câble raccordé			
Numéro d'article					
Pour connaître la composition de votre article, reportez-vous à la page 3.1.i		7 7 0 0 - - - - -		- - - - -	
		1 Forme		2 Type de câble	
				3 Longueur de câble	
Renseignement		Autres versions sur demande. Longueurs de câble différentes jusqu'à 2 m commandables par pas de 0.2 m, par pas de 0.5 m à partir de 2 m.			

SÉRIE TPE - LA NORME NORD-AMÉRICAINE

Avec extrémité de câble libre

- 7/8" MINI

- Puissance

Homologation: 

* uniquement les produits avec câble homologué UL/CSA

Femelle

droit
TC-ER



Femelle

droit



1 Forme

A 5021

A 5021

Type

5 pôles

5 pôles

Schéma

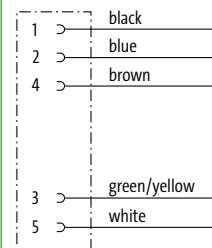
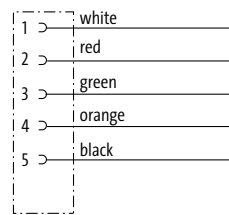

Brochage

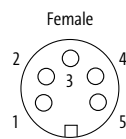

2 Type de câble

Couleur de gaine

Couleur de gaine

Section des conducteurs 1.5 mm²

PUR (UL/CSA), C-tracks

TPE (UL/CSA), robots

jaune

U1D

noir

UMD

3 Longueur de câble

1.5 m	0150
3.0 m	0300
5.0 m	0500
7.5 m	0750
10.0 m	1000

Données techniques

Tension de service	max. 600 V AC/DC
Degré de protection	IP68 lorsque état enfiché et vissé (EN 60529)
Plage de température	-25...+80 °C, suivant le câble raccordé

Numéro d'article

Pour connaître la composition de votre article, reportez-vous à la page 3.1.i

7 7 0 0 - - - - -

1 Forme

2 Type de câble

3 Longueur de câble

Renseignement

Autres versions sur demande. Longueurs de câble différentes jusqu'à 2 m commandables par pas de 0.2 m, par pas de 0.5 m à partir de 2 m.

SÉRIE TPE - LA NORME NORD-AMÉRICAINNE

Avec extrémité de câble libre

– 7/8" MINI

– Puissance

Homologation:

* uniquement les produits avec câble homologué UL/CSA

Femelle

 90°
TC-ER

Femelle

90°



1		A3031		A3031	
Forme					
Type		3 pôles		3 pôles	
Schéma					
Brochage					
2	Type de câble	Couleur de gaine		Couleur de gaine	
	Section des conducteurs 1.5 mm ²	jaune		noir	
	PUR (UL/CSA), Ctracks			UMB	
	TPE (UL/CSA), robots	U1B			
3	Longueur de câble				
	1.5 m	0150			
	3.0 m	0300			
	5.0 m	0500			
	7.5 m	0750			
	10.0 m	1000			
	Données techniques				
	Tension de service	max. 600 V AC/DC			
	Degré de protection	IP68 lorsque état enfiché et vissé (EN 60529)			
	Plage de température	-25...+80 °C, suivant le câble raccordé			
	Numéro d'article				
	Pour connaître la composition de votre article, reportez-vous à la page 3.1.i	7 7 0 0 - _____ - _____		_____	
		1	Forme	2	Type de câble
		3	Longueur de câble		
Renseignement	Autres versions sur demande. Longueurs de câble différentes jusqu'à 2 m commandables par pas de 0.2 m, par pas de 0.5 m à partir de 2 m.				

SÉRIE TPE - LA NORME NORD-AMÉRICAINNE

Avec extrémité de câble libre

- 7/8" MINI

- Puissance

Homologation: 

* uniquement les produits avec câble homologué UL/CSA

Femelle

90°
TC-ER



Femelle

90°



1 Forme

A 4 0 3 1

A 4 0 3 1

Type
Schéma

4 pôles

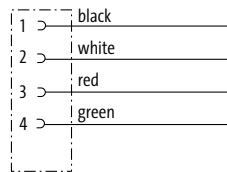

4 pôles

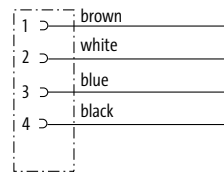

Brochage

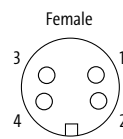
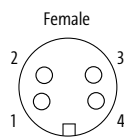

2 Type de câble

Couleur de gaine

Couleur de gaine

Section des conducteurs 1.5 mm²

PUR (UL/CSA), C-tracks

TPE (UL/CSA), robots

jaune

U1C

noir

UMC

3 Longueur de câble

1.5 m

0150

3.0 m

0300

5.0 m

0500

7.5 m

0750

10.0 m

1000

Données techniques

Tension de service

max. 600 V AC/DC

Degré de protection

IP68 lorsque état enfiché et vissé (EN 60529)

Plage de température

-25...+80 °C, suivant le câble raccordé

Numéro d'article

Pour connaître la composition de votre article, reportez-vous à la page 3.1.i

7 7 0 0 - - - - -

1 Forme

2 Type de câble

3 Longueur de câble

Renseignement

Autres versions sur demande. Longueurs de câble différentes jusqu'à 2 m commandables par pas de 0.2 m, par pas de 0.5 m à partir de 2 m.

SÉRIE TPE - LA NORME NORD-AMÉRICAINE

Avec extrémité de câble libre

- 7/8" MINI

- Puissance

Homologation:

* uniquement les produits avec câble homologué UL/CSA

Femelle

90°
TC-ER



Femelle

90°



1		A5031		A5031	
Forme		5 pôles		5 pôles	
Type					
Schéma					
Brochage					
2		Couleur de gaine		Couleur de gaine	
Section des conducteurs 1.5 mm ²		jaune		noir	
PUR (UL/CSA), C-tracks				UMD	
TPE (UL/CSA), robots		U1D			
3		Longueur de câble		Longueur de câble	
1.5 m		0150			
3.0 m		0300			
5.0 m		0500			
7.5 m		0750			
10.0 m		1000			
Données techniques					
Tension de service		max. 600 V AC/DC			
Degré de protection		IP68 lorsque état enfiché et vissé (EN 60529)			
Plage de température		-25...+80 °C, suivant le câble raccordé			
Numéro d'article					
Pour connaître la composition de votre article, reportez-vous à la page 3.1.i		7 7 0 0 - - - - -		- - - - -	
		1 Forme		2 Type de câble	
				3 Longueur de câble	
Renseignement		Autres versions sur demande. Longueurs de câble différentes jusqu'à 2 m commandables par pas de 0.2 m, par pas de 0.5 m à partir de 2 m.			

SÉRIE TPE - LA NORME NORD-AMÉRICAINE

Câbles de liaison

- 7/8" MINI - 7/8" MINI

- Puissance

Homologation: 

* uniquement les produits avec câble homologué UL/CSA

Mâle
droit
TC-ER

Femelle
droit



Mâle
droit

Femelle
droit



1 Forme

A3A01

A3A01

Type
Schéma

3 pôles

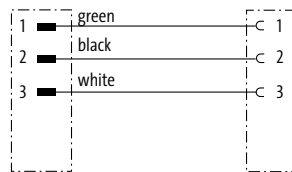

3 pôles

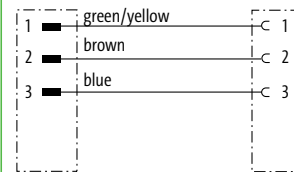

Brochage

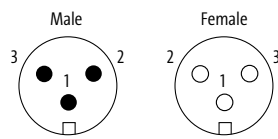

2 Type de câble

Couleur de gaine

Couleur de gaine

Section des conducteurs 1.5 mm²

PUR (UL/CSA), C-tracks

TPE (UL/CSA), robots

jaune

U1B

noir

UMB

3 Longueur de câble

1.5 m

0150

3.0 m

0300

5.0 m

0500

7.5 m

0750

10.0 m

1000

Données techniques

Tension de service

max. 600 V AC/DC

Degré de protection

IP68 lorsque état enfiché et vissé (EN 60529)

Plage de température

-25...+80 °C, suivant le câble raccordé

Numéro d'article

Pour connaître la composition de votre article, reportez-vous à la page 3.1.i

7 7 0 0 - - - - -

1 Forme

2 Type de câble

3 Longueur de câble

Renseignement

Autres versions sur demande. Longueurs de câble différentes jusqu'à 2 m commandables par pas de 0.2 m, par pas de 0.5 m à partir de 2 m.

SÉRIE TPE - LA NORME NORD-AMÉRICAINNE

Câbles de liaison

- 7/8" MINI - 7/8" MINI

- Puissance

Homologation: 

* uniquement les produits avec câble homologué UL/CSA

Mâle

90°
TC-ER

Femelle

90°

Mâle

90°

Femelle

90°

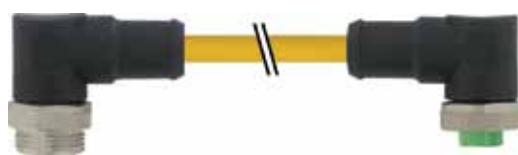

1 Forme

A3A31

A3A31

Type

3 pôles

3 pôles

Schéma

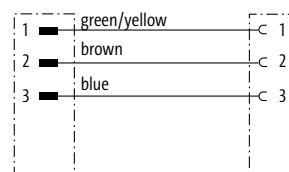
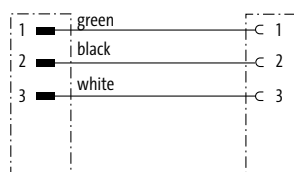

Brochage

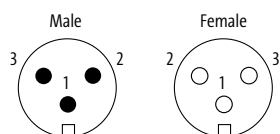

2 Type de câble

Couleur de gaine

Couleur de gaine

Section des conducteurs 1.5 mm²

PUR (UL/CSA), Ctracks

TPE (UL/CSA), robots

jaune

U1B

noir

UMB

3 Longueur de câble

1.5 m

0150

3.0 m

0300

5.0 m

0500

7.5 m

0750

10.0 m

1000

Données techniques

Tension de service

max. 600 V AC/DC

Degré de protection

IP68 lorsque état enfiché et vissé (EN 60529)

Plage de température

-25...+80 °C, suivant le câble raccordé

Numéro d'article

Pour connaître la composition de votre article, reportez-vous à la page 3.1.i

7 7 0 0 - - - - -

1 Forme

2 Type de câble

3 Longueur de câble

Renseignément

Autres versions sur demande. Longueurs de câble différentes jusqu'à 2 m commandables par pas de 0.2 m, par pas de 0.5 m à partir de 2 m.

SÉRIE TPE - LA NORME NORD-AMÉRICAINE

Câbles de liaison

- 7/8" MINI - 7/8" MINI

- Puissance

Homologation: 

* uniquement les produits avec câble homologué UL/CSA

Mâle
droit
TC-ER

Femelle
droit



Mâle
droit

Femelle
droit



1 Forme

A4A01

A4A01

Type
Schéma

4 pôles

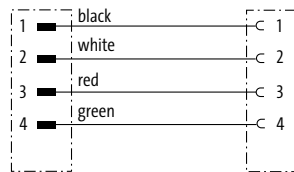

4 pôles

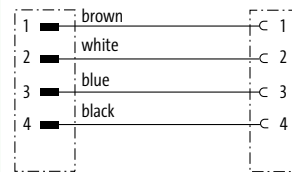

Brochage

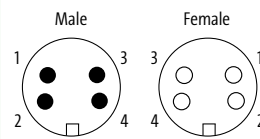
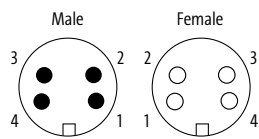

2 Type de câble

Couleur de gaine

Couleur de gaine

Section des conducteurs 1.5 mm²

PUR (UL/CSA), C-tracks

TPE (UL/CSA), robots

jaune

U1C

noir

UMC

3 Longueur de câble

1.5 m

0150

3.0 m

0300

5.0 m

0500

7.5 m

0750

10.0 m

1000

Données techniques

Tension de service

max. 600 V AC/DC

Degré de protection

IP68 lorsque état enfiché et vissé (EN 60529)

Plage de température

-25...+80 °C, suivant le câble raccordé

Numéro d'article

Pour connaître la composition de votre article, reportez-vous à la page 3.1.i

7 7 0 0 - - - - -

1 Forme

2 Type de câble

3 Longueur de câble

Renseignement

Autres versions sur demande. Longueurs de câble différentes jusqu'à 2 m commandables par pas de 0.2 m, par pas de 0.5 m à partir de 2 m.

SÉRIE TPE - LA NORME NORD-AMÉRICAINNE

Câbles de liaison

– 7/8" MINI - 7/8" MINI

– Puissance

Homologation: 

* uniquement les produits avec câble homologué UL/CSA

Mâle

90°
TC-ER

Femelle

90°

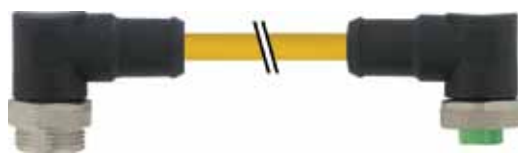

Mâle

90°

Femelle

90°



1 Forme

A 4 A 31

A 4 A 31

Type

4 pôles

4 pôles

Schéma

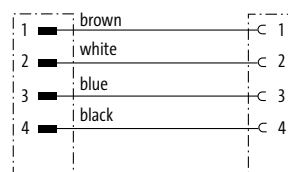
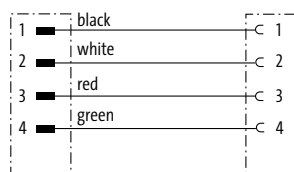

Brochage

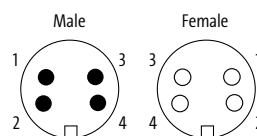
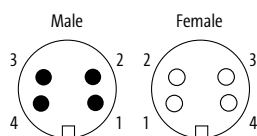

2 Type de câble

Couleur de gaine

Couleur de gaine

Section des conducteurs 1.5 mm²

PUR (UL/CSA), Ctracks

TPE (UL/CSA), robots

jaune

U1C

noir

UMC

3 Longueur de câble

1.5 m

0150

3.0 m

0300

5.0 m

0500

7.5 m

0750

10.0 m

1000

Données techniques

Tension de service

max. 600 V AC/DC

Degré de protection

IP68 lorsque état enfiché et vissé (EN 60529)

Plage de température

-25...+80 °C, suivant le câble raccordé

Numéro d'article

Pour connaître la composition de votre article, reportez-vous à la page 3.1.i

7 7 0 0 - - - - -

1 Forme

2 Type de câble

3 Longueur de câble

Renseignement

Autres versions sur demande. Longueurs de câble différentes jusqu'à 2 m commandables par pas de 0.2 m, par pas de 0.5 m à partir de 2 m.

SÉRIE TPE - LA NORME NORD-AMÉRICAINE

Câbles de liaison

- 7/8" MINI - 7/8" MINI

- Puissance

Homologation: 

* uniquement les produits avec câble homologué UL/CSA

Mâle
droit
TC-ER

Femelle
droit



Mâle
droit

Femelle
droit



1 Forme

A5A01

A5A01

Type

5 pôles

5 pôles

Schéma

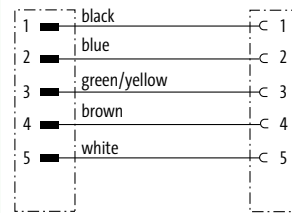
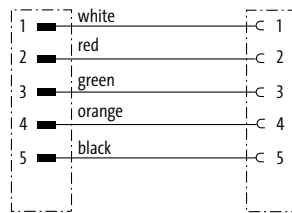

Brochage

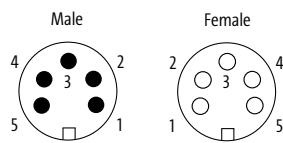

2 Type de câble

Couleur de gaine

Couleur de gaine

Section des conducteurs 1.5 mm²

PUR (UL/CSA), C-tracks

TPE (UL/CSA), robots

jaune

U1D

noir

UMD

3 Longueur de câble

1.5 m

0150

3.0 m

0300

5.0 m

0500

7.5 m

0750

10.0 m

1000

Données techniques

Tension de service

max. 600 V AC/DC

Degré de protection

IP68 lorsque état enfiché et vissé (EN 60529)

Plage de température

-25...+80 °C, suivant le câble raccordé

Numéro d'article

Pour connaître la composition de votre article, reportez-vous à la page 3.1.i

7 7 0 0 - - - - -

1 Forme

2 Type de câble

3 Longueur de câble

Renseignement

Autres versions sur demande. Longueurs de câble différentes jusqu'à 2 m commandables par pas de 0.2 m, par pas de 0.5 m à partir de 2 m.

SÉRIE TPE - LA NORME NORD-AMÉRICAINNE

Câbles de liaison

– 7/8" MINI - 7/8" MINI

– Puissance

Homologation: 

* uniquement les produits avec câble homologué UL/CSA

Mâle

90°
TC-ER

Femelle

90°

Mâle

90°

Femelle

90°

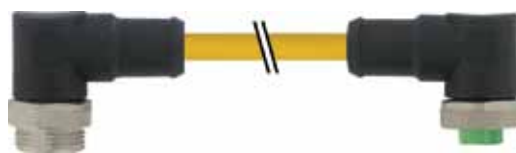

1 Forme

A5A31

A5A31

Type

5 pôles

5 pôles

Schéma

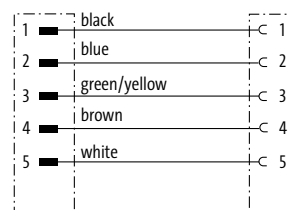
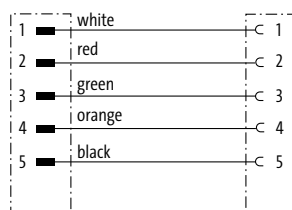

Brochage

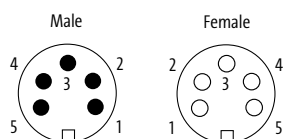

2 Type de câble

Couleur de gaine

Couleur de gaine

Section des conducteurs 1.5 mm²

PUR (UL/CSA), Ctracks

TPE (UL/CSA), robots

jaune

U1D

noir

UMD

3 Longueur de câble

1.5 m

0150

3.0 m

0300

5.0 m

0500

7.5 m

0750

10.0 m

1000

Données techniques

Tension de service

max. 600 V AC/DC

Degré de protection

IP68 lorsque état enfiché et vissé (EN 60529)

Plage de température

-25...+80 °C, suivant le câble raccordé

Numéro d'article

Pour connaître la composition de votre article, reportez-vous à la page 3.1.i

7 7 0 0 - - - - -

1 Forme

2 Type de câble

3 Longueur de câble

Renseignement

Autres versions sur demande. Longueurs de câble différentes jusqu'à 2 m commandables par pas de 0.2 m, par pas de 0.5 m à partir de 2 m.



CONNECTEURS D'ÉLECTROVANNES PLUS DE CHOIX QUE JAMAIS

- Fabrication surmoulée – résistant aux chocs et aux vibrations
- testés pour assurer la fiabilité
- Protection IP65 à IP67

LES CONNECTEURS POUR VANNES ET PRESSOSTATS

Il y a 25 ans, Murrelektronik a développé et produit le premier connecteur d'électrovanne pré-câblé et surmoulé. C'était une révolution ! De nos jours, plus que jamais, les connecteurs d'électrovannes Murrelektronik profitent de ce succès par une amélioration continue. Un joint intégré, un afficheur à LED intégré et un antiparasitage sont les principales fonctionnalités des connecteurs d'électrovannes de Murrelektronik.

Avec sortie fils

Schéma de principe

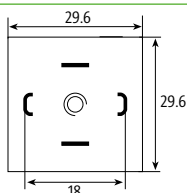

Connecteur d'électrovanne MSUD

- Forme A
- selon norme EN175301-803 (ISO 4400)
- écartement des broches 18 mm

Page 3.12.1

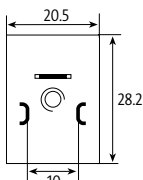

Connecteur d'électrovanne MSUD

- Forme B
- selon norme EN175301-803 (ISO 6952)
- écartement des broches 10 mm

Page 3.12.4

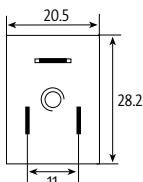

Connecteur d'électrovanne MSUD

- Forme BI
- selon standard industriel
- écartement des broches 11 mm

Page 3.12.6

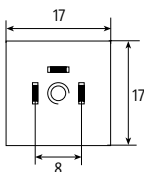

Connecteur d'électrovanne MSUD

- Forme C
- selon norme EN175301-803 (ISO 6952)
- écartement des broches 8 mm

Page 3.12.8

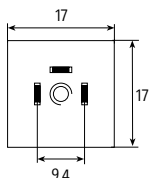

Connecteur d'électrovanne MSUD

- Forme CI
- selon standard industriel
- écartement des broches 9.4 mm

Page 3.12.10

Câbles de liaison

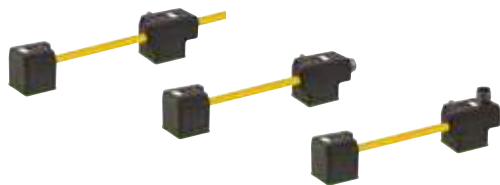

Double connecteur d'EV MSUD avec câble de raccordement

- Forme A
- Forme B
- Forme BI
- Forme C
- Forme CI

Connecteur M12 mâle

- Raccordement sur le dessus
- Raccordement par l'arrière
- Avec câble de raccordement

Page 3.12.12

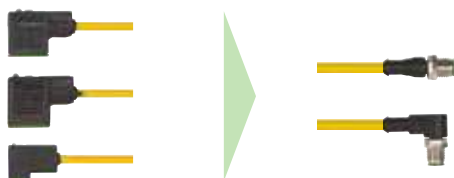

Connecteur d'EV MSUD

- Forme A
- Forme B
- Forme BI
- Forme C
- Forme CI

Connecteur M12 mâle

- Droit
- Coudé

Page 3.12.19



Adaptateur MSUD

- Forme A
- Forme B
- Forme BI
- Forme C
- Forme CI

Connecteur M12 mâle

- Raccordement par le dessus
- Raccordement par l'arrière

Page 3.12.23

Connecteurs à câbler



Avec bornes à vis

Connecteur d'électrovanne SVS

- Forme A
- Forme B
- Forme BI

Page 3.12.27



A raccordement rapide (IDC)

Connecteur d'électrovanne MOSA

- Forme C
- Forme CI

Page 3.12.35



Avec bornes à vis

Connecteur d'électrovanne SVS Eco

- Forme A
- Forme B
- Forme BI
- Forme C
- Forme CI

Page 3.12.36

CONNECTEUR D'ÉLECTROVANNES

MSUD

– avec extrémité de câble libre

Forme A (18 mm)



Homologation:

* uniquement les produits avec câble homologué UL/CSA

1	Forme	18001	18021	18041																																																											
Type		24 V AC/DC ±25%	24 V AC ±20% / DC ±25%	110 V AC/DC ±10%																																																											
Schéma		LED	LED et antiparasitage	LED et antiparasitage																																																											
Brochage																																																															
2	Type de câble	<table border="1"> <thead> <tr> <th rowspan="2">Section des conducteurs 0.75 mm²</th> <th colspan="3">Couleur de gaine</th> <th colspan="3">Couleur de gaine</th> <th colspan="3">Couleur de gaine</th> </tr> <tr> <th>jaune</th> <th>gris</th> <th>noir</th> <th>jaune</th> <th>gris</th> <th>noir</th> <th>jaune</th> <th>gris</th> <th>noir</th> </tr> </thead> <tbody> <tr> <td>PVC</td> <td>016</td> <td>216</td> <td>616</td> <td>016</td> <td>216</td> <td>616</td> <td>016</td> <td>216</td> <td>616</td> </tr> <tr> <td>PUR/PVC (UL/CSA)</td> <td>026</td> <td>226</td> <td>626</td> <td>026</td> <td>226</td> <td>626</td> <td>026</td> <td>226</td> <td>626</td> </tr> <tr> <td>PUR (UL/CSA), robots/C-tracks</td> <td>036</td> <td>236</td> <td>636</td> <td>036</td> <td>236</td> <td>636</td> <td>036</td> <td>236</td> <td>636</td> </tr> <tr> <td>PUR (UL/CSA), welding spark</td> <td>056</td> <td>256</td> <td>656</td> <td>056</td> <td>256</td> <td>656</td> <td>056</td> <td>256</td> <td>656</td> </tr> </tbody> </table>			Section des conducteurs 0.75 mm ²	Couleur de gaine			Couleur de gaine			Couleur de gaine			jaune	gris	noir	jaune	gris	noir	jaune	gris	noir	PVC	016	216	616	016	216	616	016	216	616	PUR/PVC (UL/CSA)	026	226	626	026	226	626	026	226	626	PUR (UL/CSA), robots/C-tracks	036	236	636	036	236	636	036	236	636	PUR (UL/CSA), welding spark	056	256	656	056	256	656	056	256	656
Section des conducteurs 0.75 mm ²	Couleur de gaine			Couleur de gaine			Couleur de gaine																																																								
	jaune	gris	noir	jaune	gris	noir	jaune	gris	noir																																																						
PVC	016	216	616	016	216	616	016	216	616																																																						
PUR/PVC (UL/CSA)	026	226	626	026	226	626	026	226	626																																																						
PUR (UL/CSA), robots/C-tracks	036	236	636	036	236	636	036	236	636																																																						
PUR (UL/CSA), welding spark	056	256	656	056	256	656	056	256	656																																																						
3	Longueur de câble	<table border="1"> <tbody> <tr> <td>1.5 m</td> <td>0150</td> </tr> <tr> <td>3.0 m</td> <td>0300</td> </tr> <tr> <td>5.0 m</td> <td>0500</td> </tr> <tr> <td>7.5 m</td> <td>0750</td> </tr> <tr> <td>10.0 m</td> <td>1000</td> </tr> </tbody> </table>			1.5 m	0150	3.0 m	0300	5.0 m	0500	7.5 m	0750	10.0 m	1000																																																	
1.5 m	0150																																																														
3.0 m	0300																																																														
5.0 m	0500																																																														
7.5 m	0750																																																														
10.0 m	1000																																																														
Données techniques		<table border="1"> <tbody> <tr> <td>Tension de service</td> <td>24 V AC/DC ±25%</td> <td>24 V AC ±20% / DC ±25%</td> <td>110 V AC/DC ±10%</td> </tr> <tr> <td>Degré de protection</td> <td colspan="3">IP67 lorsqu'enfiché et vissé (EN 60529)</td> </tr> <tr> <td>Plage de température</td> <td colspan="3">-25...+85 °C, suivant le câble raccordé</td> </tr> </tbody> </table>			Tension de service	24 V AC/DC ±25%	24 V AC ±20% / DC ±25%	110 V AC/DC ±10%	Degré de protection	IP67 lorsqu'enfiché et vissé (EN 60529)			Plage de température	-25...+85 °C, suivant le câble raccordé																																																	
Tension de service	24 V AC/DC ±25%	24 V AC ±20% / DC ±25%	110 V AC/DC ±10%																																																												
Degré de protection	IP67 lorsqu'enfiché et vissé (EN 60529)																																																														
Plage de température	-25...+85 °C, suivant le câble raccordé																																																														
Numéro d'article		<table border="1"> <tbody> <tr> <td>7</td> <td>0</td> <td>0</td> <td>0</td> <td>0</td> <td>-</td> <td>-</td> <td>-</td> <td>-</td> </tr> </tbody> </table>			7	0	0	0	0	-	-	-	-																																																		
7	0	0	0	0	-	-	-	-																																																							
Pour connaître la composition de votre article, reportez-vous à la page 3.1.i		<table border="1"> <tbody> <tr> <td>1</td> <td>Forme</td> <td>2</td> <td>Type de câble</td> <td>3</td> <td>Longueur de câble</td> </tr> </tbody> </table>			1	Forme	2	Type de câble	3	Longueur de câble																																																					
1	Forme	2	Type de câble	3	Longueur de câble																																																										
Renseignement		Autres versions sur demande. Longueurs de câble différentes jusqu'à 2 m commandables par pas de 0.2 m, par pas de 0.5 m à partir de 2 m.																																																													

Connecteur d'électrovannes

CONNECTEUR D'ÉLECTROVANNES

MSUD

– avec extrémité de câble libre

Forme A (18 mm)



Homologation: 

* uniquement les produits avec câble homologué UL/CSA

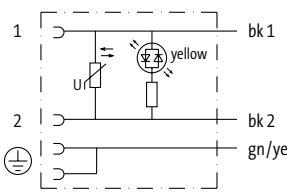
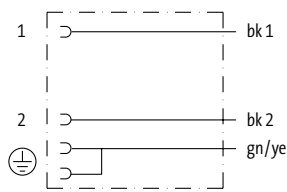
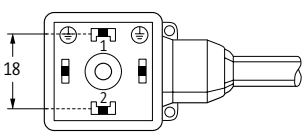
1 Forme		18061	18081				
Type		230 V AC/DC ±10% LED et antiparasitage	max. 230 V AC/DC sans composants				
Schéma							
Brochage							
2 Type de câble		Couleur de gaine			Couleur de gaine		
Section des conducteurs 0.75 mm ²		jaune	gris	noir	jaune	gris	noir
PVC		016	216	616	016	216	616
PUR/PVC (UL/CSA)		026	226	626	026	226	626
PUR (UL/CSA), robots/C-tracks		036	236	636	036	236	636
PUR (UL/CSA), welding spark		056	256	656	056	256	656
3 Longueur de câble							
1.5 m		0150					
3.0 m		0300					
5.0 m		0500					
7.5 m		0750					
10.0 m		1000					
Données techniques							
Tension de service		230 V AC/DC ±10%			max. 230 V AC/DC		
Degré de protection		IP67 lorsqu'enfiché et vissé (EN 60529)					
Plage de température		-25...+85 °C, suivant le câble raccordé					
Numéro d'article							
Pour connaître la composition de votre article, reportez-vous à la page 3.1.i		7 0 0 0	-	-	-	-	-
		1 Forme		2 Type de câble		3 Longueur de câble	
Renseignement		Autres versions sur demande. Longueurs de câble différentes jusqu'à 2 m commandables par pas de 0.2 m, par pas de 0.5 m à partir de 2 m.					

CONNECTEUR D'ÉLECTROVANNES

MSUD

– avec extrémité de câble libre

– pour pressostat

Homologation: 

* uniquement les produits avec câble homologué UL/CSA

Forme A (18 mm)



1	Forme	18121	18141
Type	24 V DC ±25%	24 V DC ±25%	24 V DC ±25%
Schéma	LED (rouge/verte)	LED (jaune/verte)	
Brochage			
2	Type de câble	Couleur de gaine	
	Section des conducteurs 0.75 mm ²	jaune	gris
	PVC	018	218
	PUR/PVC (UL/CSA)	028	228
	PUR (UL/CSA), robots/Ctracks	038	238
		noir	jaune
		618	018
		628	028
		638	038
			gris
			218
			228
			238
			noir
			618
			628
			638
3	Longueur de câble		
	1.5 m	0150	
	3.0 m	0300	
	5.0 m	0500	
	7.5 m	0750	
	10.0 m	1000	
	Données techniques		
	Tension de service	24 V DC ±25%	
	Degré de protection	IP67 lorsqu'enfiché et vissé (EN 60529)	
	Plage de température	-25...+85 °C, suivant le câble raccordé	
	Numéro d'article		
	Pour connaître la composition de votre article, reportez-vous à la page 3.1.i	<div style="text-align: center;"> 7 0 0 0 - - - - - </div>	
		1	2
		Forme	Type de câble
		3	3
		Longueur de câble	Longueur de câble
	Renseignement	Autres versions sur demande. Longueurs de câble différentes jusqu'à 2 m commandables par pas de 0.2 m, par pas de 0.5 m à partir de 2 m.	

Connecteur d'électrovannes

CONNECTEUR D'ÉLECTROVANNES

MSUD

– avec extrémité de câble libre

Forme B (10 mm)



Homologation: 

* uniquement les produits avec câble homologué UL/CSA

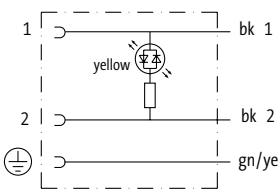
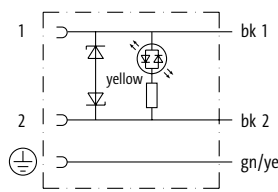
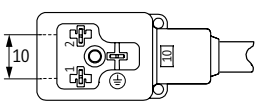
1	Forme	10001	10021	10041						
Type		24 V AC/DC ±25%	24 V AC ±20% / DC ±25%	110 V AC/DC ±10%						
		LED	LED et antiparasitage	LED et antiparasitage						
Schéma										
Brochage										
2	Type de câble	Couleur de gaine								
	Section des conducteurs 0.75 mm ²	jaune	gris	noir	jaune	gris	noir	jaune	gris	noir
	PVC	016	216	616	016	216	616	016	216	616
	PUR/PVC (UL/CSA)	026	226	626	026	226	626	026	226	626
	PUR (UL/CSA), robots/C-tracks	036	236	636	036	236	636	036	236	636
	PUR (UL/CSA), welding spark	056	256	656	056	256	656	056	256	656
3	Longueur de câble									
	1.5 m	0150								
	3.0 m	0300								
	5.0 m	0500								
	7.5 m	0750								
	10.0 m	1000								
Données techniques										
	Tension de service	24 V AC/DC ±25%			24 V AC ±20% / DC ±25%			110 V AC/DC ±10%		
	Degré de protection	IP67 lorsqu'enfiché et vissé (EN 60529)								
	Plage de température	-25...+85 °C, suivant le câble raccordé								
Numéro d'article										
	Pour connaître la composition de votre article, reportez-vous à la page 3.1.i	7 0 0 0			-			-		
		1			Forme			2		
		2			Type de câble			3		
		3			Longueur de câble					
Renseignement		Autres versions sur demande. Longueurs de câble différentes jusqu'à 2 m commandables par pas de 0.2 m, par pas de 0.5 m à partir de 2 m.								

CONNECTEUR D'ÉLECTROVANNES

MSUD

– avec extrémité de câble libre

Forme B (10 mm)



Homologation:

* uniquement les produits avec câble homologué UL/CSA

1	Forme	10061	10081				
Type		max. 230 V AC/DC	24 V AC ±20% / DC ±25%				
Schéma		sans composants	LED et antiparasitage				
Plan d'insertion		Terre à la sortie du câble (0°)	Terre à l'opposé de la sortie du câble (180°)				
Brochage							
2	Type de câble	Couleur de gaine					
	Section des conducteurs 0.75 mm ²	jaune	gris	noir	jaune	gris	noir
	PVC	016	216	616	016	216	616
	PUR/PVC (UL/CSA)	026	226	626	026	226	626
	PUR (UL/CSA), robots/C-tracks	036	236	636	036	236	636
	PUR (UL/CSA), welding spark	056	256	656	056	256	656
3	Longueur de câble						
	1.5 m	0150					
	3.0 m	0300					
	5.0 m	0500					
	7.5 m	0750					
	10.0 m	1000					
	Données techniques						
	Tension de service	max. 230 V AC/DC			24 V AC ±20% / DC ±25%		
	Degré de protection	IP67 lorsqu'enfiché et vissé (EN 60529)					
	Plage de température	-25...+85 °C, suivant le câble raccordé					
	Numéro d'article						
	Pour connaître la composition de votre article, reportez-vous à la page 3.1.i	<div style="display: flex; justify-content: space-around; align-items: center;"> 7 0 0 0 - - </div>					
		1 Forme		2 Type de câble		3 Longueur de câble	
	Renseignement	Autres versions sur demande. Longueurs de câble différentes jusqu'à 2 m commandables par pas de 0.2 m, par pas de 0.5 m à partir de 2 m.					

CONNECTEUR D'ÉLECTROVANNES

MSUD

– avec extrémité de câble libre

Forme BI (11 mm)

Norme industrielle



Homologation:

* uniquement les produits avec câble homologué UL/CSA

1	Forme	11001	11021	11041						
Type		24 V AC/DC ±25%	24 V AC ±20% / DC ±25%	110 V AC/DC ±10%						
		LED	LED et antiparasitage	LED et antiparasitage						
Schéma										
Brochage										
2	Type de câble	Couleur de gaine			Couleur de gaine			Couleur de gaine		
	Section des conducteurs 0.75 mm ²	jaune	gris	noir	jaune	gris	noir	jaune	gris	noir
	PVC	016	216	616	016	216	616	016	216	616
	PUR/PVC (UL/CSA)	026	226	626	026	226	626	026	226	626
	PUR (UL/CSA), robots/C-tracks	036	236	636	036	236	636	036	236	636
	PUR (UL/CSA), welding spark	056	256	656	056	256	656	056	256	656
3	Longueur de câble									
	1.5 m	0150								
	3.0 m	0300								
	5.0 m	0500								
	7.5 m	0750								
	10.0 m	1000								
Données techniques										
	Tension de service	24 V AC/DC ±25%			24 V AC ±20% / DC ±25%			110 V AC/DC ±10%		
	Degré de protection	IP67 lorsqu'enfiché et vissé (EN 60529)								
	Plage de température	-25...+85 °C, suivant le câble raccordé								
Numéro d'article										
	Pour connaître la composition de votre article, reportez-vous à la page 3.1.i	7 0 0 0			-			-		
		1			Forme			2		
		2			Type de câble			3		
		3			Longueur de câble					
Renseignement		Autres versions sur demande. Longueurs de câble différentes jusqu'à 2 m commandables par pas de 0.2 m, par pas de 0.5 m à partir de 2 m.								

CONNECTEUR D'ÉLECTROVANNES

MSUD

– avec extrémité de câble libre

Forme C (8 mm)



Homologation: 

* uniquement les produits avec câble homologué UL/CSA

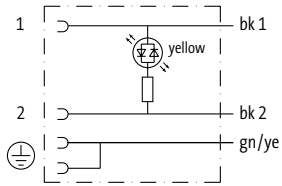
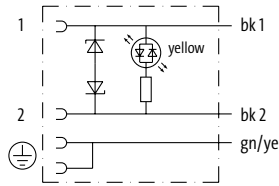
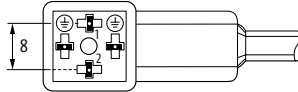
1 Forme		80001	80021				
Type		24 V AC/DC ±25%	24 V AC ±20% / DC ±25%				
Schéma		LED	LED et antiparasitage				
Brochage							
							
2 Type de câble		Couleur de gaine			Couleur de gaine		
Section des conducteurs 0.75 mm ²		jaune	gris	noir	jaune	gris	noir
PVC		016	216	616	016	216	616
PUR/PVC (UL/CSA)		026	226	626	026	226	626
PUR (UL/CSA), robots/C-tracks		036	236	636	036	236	636
PUR (UL/CSA), welding spark		056	256	656	056	256	656
3 Longueur de câble							
1.5 m		0150					
3.0 m		0300					
5.0 m		0500					
7.5 m		0750					
10.0 m		1000					
Données techniques							
Tension de service		24 V AC/DC ±25%			24 V AC ±20% / DC ±25%		
Degré de protection		IP67 lorsqu'enfiché et vissé (EN 60529)					
Plage de température		-25...+85 °C, suivant le câble raccordé					
Numéro d'article							
Pour connaître la composition de votre article, reportez-vous à la page 3.1.i		7 0 0 0		-		-	
		1		Forme		2	
		2		Type de câble		3	
		3		Longueur de câble			
Renseignement		Autres versions sur demande. Longueurs de câble différentes jusqu'à 2 m commandables par pas de 0.2 m, par pas de 0.5 m à partir de 2 m.					

CONNECTEUR D'ÉLECTROVANNES

MSUD

– avec extrémité de câble libre

Forme C (8 mm)



Homologation: 

* uniquement les produits avec câble homologué UL/CSA

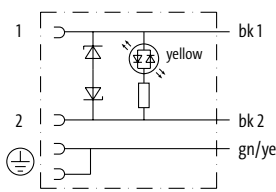
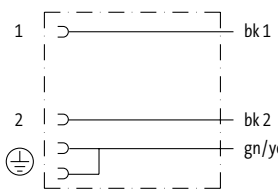
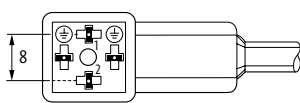
1	Forme	80041	80061				
Type	110 V AC/DC ±10%	LED et antiparasitage	max. 230 V AC/DC sans composants				
Schéma							
Brochage							
2	Type de câble	Couleur de gaine					
	Section des conducteurs 0.75 mm ²	jaune	gris	noir	jaune	gris	noir
	PVC	016	216	616	016	216	616
	PUR/PVC (UL/CSA)	026	226	626	026	226	626
	PUR (UL/CSA), robots/C-tracks	036	236	636	036	236	636
	PUR (UL/CSA), welding spark	056	256	656	056	256	656
3	Longueur de câble						
	1.5 m	0150					
	3.0 m	0300					
	5.0 m	0500					
	7.5 m	0750					
	10.0 m	1000					
	Données techniques						
	Tension de service	110 V AC/DC ±10%			max. 230 V AC/DC		
	Degré de protection	IP67 lorsqu'enfiché et vissé (EN 60529)					
	Plage de température	-25...+85 °C, suivant le câble raccordé					
	Numéro d'article						
	Pour connaître la composition de votre article, reportez-vous à la page 3.1.i	<div style="text-align: center; font-size: 24px; font-weight: bold;"> 7 0 0 0 - - - </div>					
		1 Forme		2 Type de câble		3 Longueur de câble	
	Renseignement	Autres versions sur demande. Longueurs de câble différentes jusqu'à 2 m commandables par pas de 0.2 m, par pas de 0.5 m à partir de 2 m.					

CONNECTEUR D'ÉLECTROVANNES

MSUD

– avec extrémité de câble libre

Forme CI (9.4 mm)

Norme industrielle



Homologation: 

* uniquement les produits avec câble homologué UL/CSA

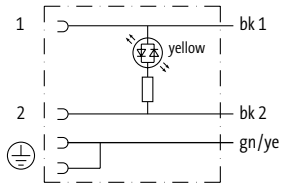
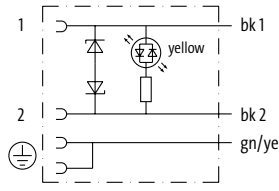
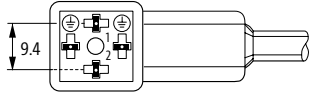
1 Forme		94001	94021				
Type		24 V AC/DC ±25%	24 V AC ±20% / DC ±25%				
Schéma		LED	LED et antiparasitage				
Brochage							
							
2 Type de câble		Couleur de gaine			Couleur de gaine		
Section des conducteurs 0.75 mm ²		jaune	gris	noir	jaune	gris	noir
PVC		016	216	616	016	216	616
PUR/PVC (UL/CSA)		026	226	626	026	226	626
PUR (UL/CSA), robots/C-tracks		036	236	636	036	236	636
PUR (UL/CSA), welding spark		056	256	656	056	256	656
3 Longueur de câble							
1.5 m		0150					
3.0 m		0300					
5.0 m		0500					
7.5 m		0750					
10.0 m		1000					
Données techniques							
Tension de service		24 V AC/DC ±25%			24 V AC ±20% / DC ±25%		
Degré de protection		IP67 lorsqu'enfiché et vissé (EN 60529)					
Plage de température		-25...+85 °C, suivant le câble raccordé					
Numéro d'article							
Pour connaître la composition de votre article, reportez-vous à la page 3.1.i		7 0 0 0		-		-	
		1 Forme		2 Type de câble		3 Longueur de câble	
Renseignement		Autres versions sur demande. Longueurs de câble différentes jusqu'à 2 m commandables par pas de 0.2 m, par pas de 0.5 m à partir de 2 m.					

CONNECTEUR D'ÉLECTROVANNES

MSUD - MSUD

– Connecteur double d'électrovanne avec câble de raccordement

Forme A (18 mm)



Homologation: 

* uniquement les produits avec câble homologué UL/CSA

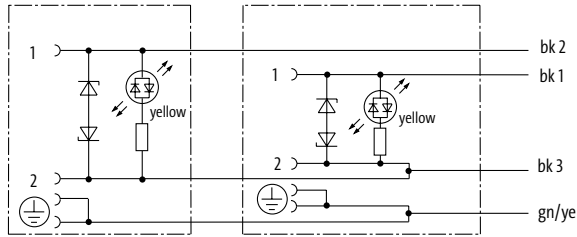
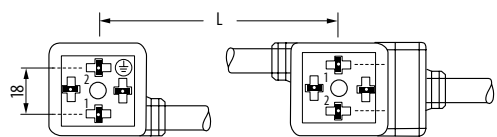
1	Forme	58001	58021	58041						
Type		24 V AC ±20% / DC ±25%	24 V AC ±20% / DC ±25%	24 V AC ±20% / DC ±25%						
	LED et antiparasitage	LED et antiparasitage	LED et antiparasitage	LED et antiparasitage						
	L = 110 mm	L = 150 mm	L = 200 mm							
Schéma	Valve plug 2	Valve plug 1		Connection cable						
										
Brochage										
2	Type de câble	Couleur de gaine			Couleur de gaine			Couleur de gaine		
	Section des conducteurs 0.75 mm ²	jaune	gris	noir	jaune	gris	noir	jaune	gris	noir
	PVC	017	217	617	017	217	617	017	217	617
	PUR/PVC (UL/CSA)	027	227	627	027	227	627	027	227	627
	PUR (UL/CSA), robots/Ctracks	037	237	637	037	237	637	037	237	637
3	Longueur de câble									
	1.5 m	0150								
	3.0 m	0300								
	5.0 m	0500								
	7.5 m	0750								
	10.0 m	1000								
Données techniques										
	Tension de service	24 V AC ±20% / DC ±25%								
	Degré de protection	IP67 lorsqu'enfiché et vissé (EN 60529)								
	Plage de température	-25...+85 °C, suivant le câble raccordé								
Numéro d'article										
	Pour connaître la composition de votre article, reportez-vous à la page 3.1.i	7 0 0 0			-			-		
		1			Forme			2		
		2			Type de câble			3		
		3			Longueur de câble					
Renseignement										
		Autres versions sur demande. Longueurs de câble différentes jusqu'à 2 m commandables par pas de 0.2 m, par pas de 0.5 m à partir de 2 m.								

CONNECTEUR D'ÉLECTROVANNES

MSUD - MSUD

– Connecteur double d'électrovanne avec câble de raccordement

Forme B (10 mm)



Homologation: 

* uniquement les produits avec câble homologué UL/CSA

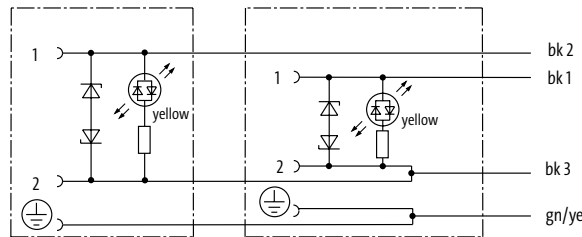
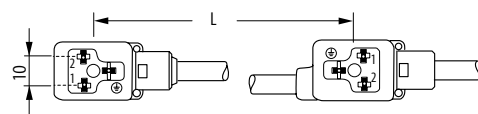
1	Forme	58201	58221	58241						
	Type	24 V AC ±20% / DC ±25%	24 V AC ±20% / DC ±25%	24 V AC ±20% / DC ±25%						
	LED et antiparasitage	LED et antiparasitage	LED et antiparasitage	LED et antiparasitage						
	L = 100 mm	L = 150 mm	L = 200 mm							
Schéma	Valve plug 2	Valve plug 1		Connection cable						
										
Brochage										
2	Type de câble	Couleur de gaine			Couleur de gaine			Couleur de gaine		
	Section des conducteurs 0.75 mm ²	jaune	gris	noir	jaune	gris	noir	jaune	gris	noir
	PVC	017	217	617	017	217	617	017	217	617
	PUR/PVC (UL/CSA)	027	227	627	027	227	627	027	227	627
	PUR (UL/CSA), robots/Ctracks	037	237	637	037	237	637	037	237	637
3	Longueur de câble									
	1.5 m	0150								
	3.0 m	0300								
	5.0 m	0500								
	7.5 m	0750								
	10.0 m	1000								
Données techniques										
	Tension de service	24 V AC ±20% / DC ±25%								
	Degré de protection	IP67 lorsqu'enfiché et vissé (EN 60529)								
	Plage de température	-25...+85 °C, suivant le câble raccordé								
Numéro d'article										
	Pour connaître la composition de votre article, reportez-vous à la page 3.1.i	7 0 0 0			-			-		
		1			Forme			2		
		2			Type de câble			3		
		3			Longueur de câble					
Renseignement										
		Autres versions sur demande. Longueurs de câble différentes jusqu'à 2 m commandables par pas de 0.2 m, par pas de 0.5 m à partir de 2 m.								

Connecteur d'électrovannes

CONNECTEUR D'ÉLECTROVANNES

MSUD - MSUD

– Connecteur double d'électrovanne avec câble de raccordement

Homologation: 

* uniquement les produits avec câble homologué UL/CSA

Forme BI (11 mm)



1	Forme	58101	58121	58141						
	Type	24 V AC ±20% / DC ±25%	24 V AC ±20% / DC ±25%	24 V AC ±20% / DC ±25%						
	LED et antiparasitage	LED et antiparasitage	LED et antiparasitage	LED et antiparasitage						
	L = 100 mm	L = 150 mm	L = 200 mm							
Schéma	Valve plug 2	Valve plug 1		Connection cable						
Brochage										
2	Type de câble	Couleur de gaine			Couleur de gaine			Couleur de gaine		
	Section des conducteurs 0.75 mm ²	jaune	gris	noir	jaune	gris	noir	jaune	gris	noir
	PVC	017	217	617	017	217	617	017	217	617
	PUR/PVC (UL/CSA)	027	227	627	027	227	627	027	227	627
	PUR (UL/CSA), robots/Ctracks	037	237	637	037	237	637	037	237	637
3	Longueur de câble									
	1.5 m	0150								
	3.0 m	0300								
	5.0 m	0500								
	7.5 m	0750								
	10.0 m	1000								
Données techniques										
	Tension de service	24 V AC ±20% / DC ±25%								
	Degré de protection	IP67 lorsqu'enfiché et vissé (EN 60529)								
	Plage de température	-25...+85 °C, suivant le câble raccordé								
Numéro d'article										
	Pour connaître la composition de votre article, reportez-vous à la page 3.1.i	7 0 0 0			-			-		
		1			Forme			2		
		2			Type de câble			3		
		3			Longueur de câble					
Renseignement		Autres versions sur demande. Longueurs de câble différentes jusqu'à 2 m commandables par pas de 0.2 m, par pas de 0.5 m à partir de 2 m.								

CONNECTEUR D'ÉLECTROVANNES

MSUD - MSUD

– Connecteur double d'électrovanne avec câble de raccordement

Forme C (8 mm)



1	Forme	58401	58411	58421									
Type		24 V AC ±20% / DC ±25%	24 V AC ±20% / DC ±25%	24 V AC ±20% / DC ±25%									
		LED et antiparasitage	LED et antiparasitage	LED et antiparasitage									
		L = 110 mm	L = 150 mm	L = 200 mm									
Schéma													
Brochage													
2	Type de câble	Couleur de gaine			Couleur de gaine			Couleur de gaine					
	Section des conducteurs 0.75 mm ²	jaune	gris	noir	jaune	gris	noir	jaune	gris	noir			
	PVC	017	217	617	017	217	617	017	217	617			
	PUR/PVC (UL/CSA)	027		627	027		627	027		627			
3	Longueur de câble												
	1.5 m	0150											
	3.0 m	0300											
	5.0 m	0500											
	7.5 m	0750											
	10.0 m	1000											
Données techniques													
	Tension de service	24 V AC ±20% / DC ±25%											
	Degré de protection	IP67 lorsqu'enfiché et vissé (EN 60529)											
	Plage de température	-25...+85 °C, suivant le câble raccordé											
Numéro d'article													
	Pour connaître la composition de votre article, reportez-vous à la page 3.1.i	7 0 0 0			-	-			-				
		1			Forme	2			Type de câble	3			Longueur de câble
Renseignement													
		Autres versions sur demande. Longueurs de câble différentes jusqu'à 2 m commandables par pas de 0.2 m, par pas de 0.5 m à partir de 2 m.											

CONNECTEUR D'ÉLECTROVANNES

MSUD - MSUD

– Connecteur double d'électrovanne avec câble de raccordement

Forme CI (9.4 mm)

Norme industrielle



1 Forme	58431	58441	58451																																							
	Type	24 V AC ±20% / DC ±25%	24 V AC ±20% / DC ±25%	24 V AC ±20% / DC ±25%																																						
	LED et antiparasitage	LED et antiparasitage	LED et antiparasitage	LED et antiparasitage																																						
	L = 110 mm	L = 150 mm	L = 200 mm																																							
Schéma	<div style="display: flex; justify-content: space-around;"> <div style="text-align: center;"> <p>Valve plug 2</p> </div> <div style="text-align: center;"> <p>Valve plug 1</p> </div> <div style="text-align: center;"> <p>Connection cable</p> </div> </div>																																									
Brochage																																										
2 Type de câble	<table border="1"> <thead> <tr> <th rowspan="2">Section des conducteurs 0.75 mm²</th> <th colspan="3">Couleur de gaine</th> <th colspan="3">Couleur de gaine</th> <th colspan="3">Couleur de gaine</th> </tr> <tr> <th>jaune</th> <th>gris</th> <th>noir</th> <th>jaune</th> <th>gris</th> <th>noir</th> <th>jaune</th> <th>gris</th> <th>noir</th> </tr> </thead> <tbody> <tr> <td>PVC</td> <td>017</td> <td>217</td> <td>617</td> <td>017</td> <td>217</td> <td>617</td> <td>017</td> <td>217</td> <td>617</td> </tr> <tr> <td>PUR/PVC (UL/CSA)</td> <td>027</td> <td></td> <td>627</td> <td>027</td> <td></td> <td>627</td> <td>027</td> <td></td> <td>627</td> </tr> </tbody> </table>			Section des conducteurs 0.75 mm ²	Couleur de gaine			Couleur de gaine			Couleur de gaine			jaune	gris	noir	jaune	gris	noir	jaune	gris	noir	PVC	017	217	617	017	217	617	017	217	617	PUR/PVC (UL/CSA)	027		627	027		627	027		627
Section des conducteurs 0.75 mm ²	Couleur de gaine				Couleur de gaine			Couleur de gaine																																		
	jaune	gris	noir	jaune	gris	noir	jaune	gris	noir																																	
PVC	017	217	617	017	217	617	017	217	617																																	
PUR/PVC (UL/CSA)	027		627	027		627	027		627																																	
3 Longueur de câble	<table border="1"> <tbody> <tr><td>1.5 m</td><td>0150</td></tr> <tr><td>3.0 m</td><td>0300</td></tr> <tr><td>5.0 m</td><td>0500</td></tr> <tr><td>7.5 m</td><td>0750</td></tr> <tr><td>10.0 m</td><td>1000</td></tr> </tbody> </table>			1.5 m	0150	3.0 m	0300	5.0 m	0500	7.5 m	0750	10.0 m	1000																													
1.5 m	0150																																									
3.0 m	0300																																									
5.0 m	0500																																									
7.5 m	0750																																									
10.0 m	1000																																									
Données techniques	<table border="1"> <tbody> <tr><td>Tension de service</td><td>24 V AC ±20% / DC ±25%</td></tr> <tr><td>Degré de protection</td><td>IP67 lorsqu'enfiché et vissé (EN 60529)</td></tr> <tr><td>Plage de température</td><td>-25...+85 °C, suivant le câble raccordé</td></tr> </tbody> </table>			Tension de service	24 V AC ±20% / DC ±25%	Degré de protection	IP67 lorsqu'enfiché et vissé (EN 60529)	Plage de température	-25...+85 °C, suivant le câble raccordé																																	
Tension de service	24 V AC ±20% / DC ±25%																																									
Degré de protection	IP67 lorsqu'enfiché et vissé (EN 60529)																																									
Plage de température	-25...+85 °C, suivant le câble raccordé																																									
Numéro d'article	<table border="1"> <tbody> <tr> <td style="text-align: center;">7 0 0 0</td> <td style="text-align: center;">-</td> <td style="text-align: center;">-</td> <td style="text-align: center;">-</td> </tr> </tbody> </table>			7 0 0 0	-	-	-																																			
7 0 0 0	-	-	-																																							
<p>Pour connaître la composition de votre article, reportez-vous à la page 3.1.i</p>	<table border="1"> <tbody> <tr> <td style="text-align: center;">1 Forme</td> <td style="text-align: center;">2 Type de câble</td> <td style="text-align: center;">3 Longueur de câble</td> </tr> </tbody> </table>			1 Forme	2 Type de câble	3 Longueur de câble																																				
1 Forme	2 Type de câble	3 Longueur de câble																																								
Renseignement	Autres versions sur demande. Longueurs de câble différentes jusqu'à 2 m commandables par pas de 0.2 m, par pas de 0.5 m à partir de 2 m.																																									

CONNECTEUR D'ÉLECTROVANNES

MSUD - MSUD

– Connecteur double d'électrovanne mâle M12 raccordement vers le haut

Forme A (18 mm)



Homologation:

* uniquement les produits avec câble homologué UL/CSA

1	Forme	41501	41521	41541							
Type		24 V AC ±20% / DC ±25%	24 V AC ±20% / DC ±25%	24 V AC ±20% / DC ±25%							
		LED et antiparasitage	LED et antiparasitage	LED et antiparasitage							
		L = 110 mm	L = 150 mm	L = 200 mm							
Schéma		Valve plug 2	Valve plug 1	Male M12							
Brochage											
2	Type de câble	Couleur de gaine			Couleur de gaine			Couleur de gaine			
	Section des conducteurs 0.75 mm ²	jaune	gris	noir	jaune	gris	noir	jaune	gris	noir	
	PVC	016	216	616	016	216	616	016	216	616	
	PUR/PVC (UL/CSA)	026	226	626	026	226	626	026	226	626	
	PUR (UL/CSA), robots/C-tracks	036	236	636	036	236	636	036	236	636	
Données techniques											
	Tension de service	24 V AC ±20% / DC ±25%									
	Degré de protection	IP67 lorsqu'enfiché et vissé (EN 60529)									
	Plage de température	-25...+85 °C, suivant le câble raccordé									
Numéro d'article											
	Pour connaître la composition de votre article, reportez-vous à la page 3.1.i	<u>7 0 0 0</u>			-	-			<u>0 0 0 0</u>		
				1	Forme			2	Type de câble		
Renseignement											
Autres versions sur demande.											

CONNECTEUR D'ÉLECTROVANNES

MSUD - MSUD



– Connecteur double d'électrovanne mâle M12 raccordement vers l'arrière

Forme A (18 mm)

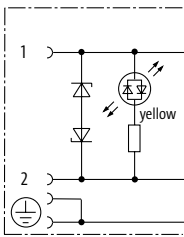
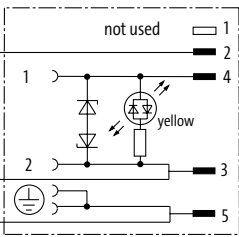

Homologation: 

* uniquement les produits avec câble homologué UL/CSA

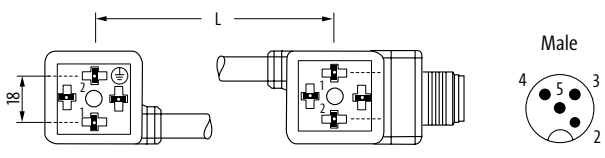
1	Forme	41561	41581	41601							
Type		24 V AC ±20% / DC ±25%	24 V AC ±20% / DC ±25%	24 V AC ±20% / DC ±25%							
	LED et antiparasitage	LED et antiparasitage	LED et antiparasitage	LED et antiparasitage							
	L = 110 mm	L = 150 mm	L = 200 mm								
Schéma		Valve plug 2 	Valve plug 1 	Male M12 							
	Brochage										
2	Type de câble	Couleur de gaine									
	Section des conducteurs 0.75 mm ²	jaune	gris	noir	jaune	gris	noir	jaune	gris	noir	
	PVC	016	216	616	016	216	616	016	216	616	
	PUR/PVC (UL/CSA)	026	226	626	026	226	626	026	226	626	
	PUR (UL/CSA), robots/C-tracks	036	236	636	036	236	636	036	236	636	
Données techniques											
	Tension de service	24 V AC ±20% / DC ±25%									
	Degré de protection	IP67 lorsqu'enfiché et vissé (EN 60529)									
	Plage de température	-25...+85 °C, suivant le câble raccordé									
Numéro d'article											
	Pour connaître la composition de votre article, reportez-vous à la page 3.1.i	<u>7 0 0 0</u>			-	-			<u>0 0 0 0</u>		
				1	Forme			2	Type de câble		
Renseignement											
Autres versions sur demande.											

CONNECTEUR D'ÉLECTROVANNES

MSUD - M12

– Câbles de liaison



Forme A (18 mm)

Mâle M12
droit

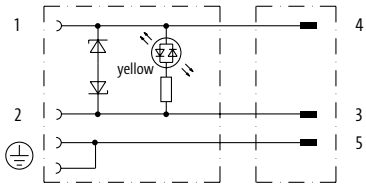
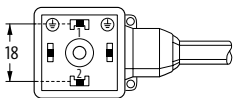

Homologation: 

* uniquement les produits avec câble homologué UL/CSA

1	Forme	4 0 8 8 1		
	Type	24 V AC ±20% / DC ±25%		
	Schéma	<p>LED et antiparasitage</p> 		
	Brochage	<p>Female</p> 	<p>Male</p> 	
2	Type de câble	Couleur de gaine		
	Section des conducteurs 0.75 mm ²	jaune	gris	noir
	PVC	016	216	616
	PUR/PVC (UL/CSA)	026	226	626
	PUR (UL/CSA), robots/C-tracks	036	236	636
	PUR (UL/CSA), welding spark	056	256	656
3	Longueur de câble			
	0.3 m	0030		
	0.6 m	0060		
	1.0 m	0100		
	1.5 m	0150		
	2.0 m	0200		
	Données techniques			
	Tension de service	24 V AC ±20% / DC ±25%		
	Degré de protection	IP67 lorsqu'enfiché et vissé (EN 60529)		
	Plage de température	-25...+85 °C, suivant le câble raccordé		
	Numéro d'article			
	Pour connaître la composition de votre article, reportez-vous à la page 3.1.i	<p>7 0 0 0 - 4 0 8 8 1 - _____</p>		
		1 Forme	2 Type de câble	3 Longueur de câble
	Renseignement	Autres versions sur demande. Longueurs de câble différentes jusqu'à 2 m commandables par pas de 0.2 m, par pas de 0.5 m à partir de 2 m.		

CONNECTEUR D'ÉLECTROVANNES

MSUD - M12

– Câbles de liaison

– pour pressostat

Homologation: 

* uniquement les produits avec câble homologué UL/CSA

Forme A (18 mm)

Mâle M12

droit

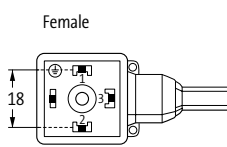
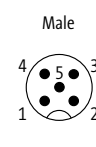

1	Forme	4 0 9 2 1	4 0 9 3 1
Type	24 V DC ±25%	24 V DC ±25%	24 V DC ±25%
Schéma	LED (rouge/verte)	LED (jaune/verte)	
Brochage	 		
2	Type de câble	Couleur de gaine	Couleur de gaine
	Section des conducteurs 0.34 mm ²	jaune gris noir	jaune gris noir
	PVC (UL/CSA)	015 215 (219) 615 (619)	015 215 (219) 615 (619)
	PUR/PVC (UL/CSA)	025 225 625	025 225 625
	PUR (UL/CSA), robots/C-tracks	035 235 635	035 235 635
	PUR (UL/CSA), welding spark	055 255 655	055 255 655
3	Longueur de câble		
	0.3 m	0030	
	0.6 m	0060	
	1.0 m	0100	
	1.5 m	0150	
	2.0 m	0200	
	Données techniques		
	Tension de service	24 V DC ±25%	
	Degré de protection	IP67 lorsqu'enfiché et vissé (EN 60529)	
	Plage de température	-25...+85 °C, suivant le câble raccordé	
	Numéro d'article		
	Pour connaître la composition de votre article, reportez-vous à la page 3.1.i	7 0 0 0 - - - - -	
		1	2
		Forme	Type de câble
			3
			Longueur de câble
	Renseignement	Autres versions sur demande. Longueurs de câble différentes jusqu'à 2 m commandables par pas de 0.2 m, par pas de 0.5 m à partir de 2 m.	

Connecteur d'électrovannes

CONNECTEUR D'ÉLECTROVANNES

MSUD - M12

– Câbles de liaison

Forme B (10 mm)
Mâle M12
droit

Forme BI (11 mm)

Norme industrielle

Mâle M12
droit

Homologation:

* uniquement les produits avec câble homologué UL/CSA

1	Forme	410 01	409 61				
Type		24 V AC ±20% / DC ±25%	24 V AC ±20% / DC ±25%				
		LED et antiparasitage	LED et antiparasitage				
Schéma							
Brochage	Female	Male	Female				
			Male				
2	Type de câble	Couleur de gaine					
	Section des conducteurs 0.75 mm ²	jaune	gris	noir	jaune	gris	noir
	PVC	016	216	616	016	216	616
	PUR/PVC (UL/CSA)	026	226	626	026	226	626
	PUR (UL/CSA), robots/C-tracks	036	236	636	036	236	636
	PUR (UL/CSA), welding spark	056	256	656	056	256	656
3	Longueur de câble						
	0.3 m	0030					
	0.6 m	0060					
	1.0 m	0100					
	1.5 m	0150					
	2.0 m	0200					
Données techniques							
	Tension de service	24 V AC ±20% / DC ±25%					
	Degré de protection	IP67 lorsqu'enfiché et vissé (EN 60529)					
	Plage de température	-25...+85 °C, suivant le câble raccordé					
Numéro d'article							
	Pour connaître la composition de votre article, reportez-vous à la page 3.1.i	<div style="text-align: center;"> 7 0 0 0 - - - - - - </div>					
		1 Forme		2 Type de câble		3 Longueur de câble	
Renseignement		Autres versions sur demande. Longueurs de câble différentes jusqu'à 2 m commandables par pas de 0.2 m, par pas de 0.5 m à partir de 2 m.					

CONNECTEUR D'ÉLECTROVANNES

MSUD - M12

– Câbles de liaison

Homologation: 

* uniquement les produits avec câble homologué UL/CSA

Forme C (8 mm)

Mâle M12
droit

Forme CI (9.4 mm)

Norme industrielle

Mâle M12
droit



1 Forme

41081

41041

Type

24 V AC ±20% / DC ±25%

24 V AC ±20% / DC ±25%

Schéma

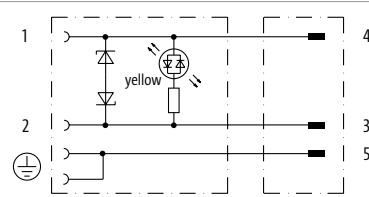

Brochage

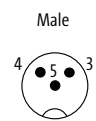
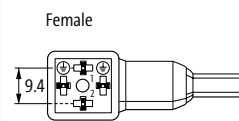
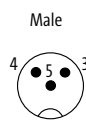
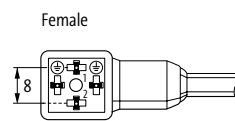

2 Type de câble

Couleur de gaine

Couleur de gaine

Section des conducteurs 0.75 mm²

jaune

gris

noir

jaune

gris

noir

PVC

016

216

616

016

216

616

PUR/PVC (UL/CSA)

026

226

626

026

226

626

PUR (UL/CSA), robots/C-tracks

036

236

636

036

236

636

PUR (UL/CSA), welding spark

056

256

656

056

256

656

3 Longueur de câble

0.3 m

0030

0.6 m

0060

1.0 m

0100

1.5 m

0150

2.0 m

0200

Données techniques

Tension de service

24 V AC ±20% / DC ±25%

Degré de protection

IP67 lorsqu'enfiché et vissé (EN 60529)

Plage de température

-25...+85 °C, suivant le câble raccordé

Numéro d'article

Pour connaître la composition de votre article, reportez-vous à la page 3.1.i

7 0 0 0 - - - - -

1 Forme

2 Type de câble

3 Longueur de câble

Renseignement

Autres versions sur demande. Longueurs de câble différentes jusqu'à 2 m commandables par pas de 0.2 m, par pas de 0.5 m à partir de 2 m.

CONNECTEUR D'ÉLECTROVANNES

MSUD - M12

– Adaptateur

Homologation: 

Forme A (18 mm)

Branchement vers le haut



Forme A (18 mm)

Branchement vers l'arrière

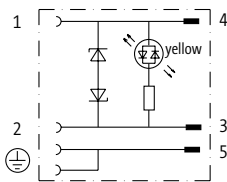
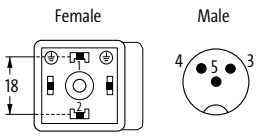
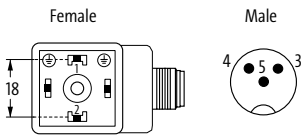

1	Forme	41301	41421
Type		24 V AC ±20% / DC ±25% M12, 3 pôles LED et antiparasitage	24 V AC ±20% / DC ±25% M12, 3 pôles LED et antiparasitage
Schéma			
Brochage			
Données techniques			
Tension de service		24 V AC ±20% / DC ±25%	
Tension de choc assignée		0.8 kV	
Courant de service par contact		max. 4 A	
Brochage		2 contacts + terre pontés	
Verrouillage des emplacements		M3/M12 × 1 mm (couple de serrage recommandé 0.4/0.6 Nm)	
Degré de protection		IP67 lorsqu'enfiché et vissé (EN 60529)	
Plage de température		-25...+85 °C	
Numéro d'article			
<p>Pour connaître la composition de votre article, reportez-vous à la page 3.1.i</p>		<p>7 0 0 0 - - - - - 0 0 0 0 0 0 0</p>	
		1 Forme	
Renseignement		Autres versions sur demande.	

CONNECTEUR D'ÉLECTROVANNES

MSUD - M12

– Adaptateur

Homologation: 

Forme A (18 mm)

Branchement vers le haut



Forme A (18 mm)

Branchement vers l'arrière

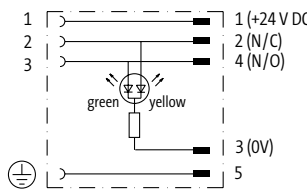
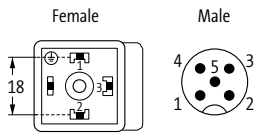
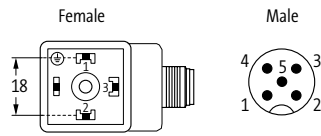

1 Forme	41321	41441
	Type	24 V DC ±25% M12, 5 pôles pour pressostat
Schéma		
Brochage		
Données techniques		
Tension de service	24 V DC ±25%	
Tension de choc assignée	0.8 kV	
Courant de service par contact	max. 4 A	
Brochage	3 contacts + terre	
Verrouillage des emplacements	M3/M12 × 1 mm (couple de serrage recommandé 0.4/0.6 Nm)	
Degré de protection	IP67 lorsqu'enfiché et vissé (EN 60529)	
Plage de température	-25...+85 °C	
Numéro d'article		
Pour connaître la composition de votre article, reportez-vous à la page 3.1.i	7 0 0 0 - - - - - - - - - - 0 0 0 0 0 0 0	
	1 Forme	
Renseignement	Autres versions sur demande.	

CONNECTEUR D'ÉLECTROVANNES

MSUD - M12

– Adaptateur

Homologation: 

Forme B (10 mm)



Branchement vers le haut



Forme B (10 mm)

Branchement vers l'arrière

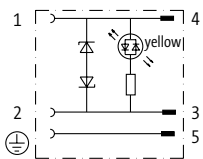

1	Forme	41901	41961
	Type	24 V AC ±20% / DC ±25% M12, 3 pôles LED et antiparasitage	24 V AC ±20% / DC ±25% M12, 3 pôles LED et antiparasitage
	Schéma		
	Brochage		
	Données techniques		
	Tension de service	24 V AC ±20% / DC ±25%	
	Tension de choc assignée	0.8 kV	
	Courant de service par contact	max. 4 A	
	Brochage	2 contacts + terre	
	Verrouillage des emplacements	M3/M12 × 1 mm (couple de serrage recommandé 0.4/0.6 Nm)	
	Degré de protection	IP67 lorsqu'enfiché et vissé (EN 60529)	
	Plage de température	-25...+85 °C	
	Numéro d'article		
	<p>Pour connaître la composition de votre article, reportez-vous à la page 3.1.i</p>	7 0 0 0	0 0 0
		1	Forme
	Renseignement	Autres versions sur demande.	

CONNECTEUR D'ÉLECTROVANNES

MSUD - M12

– Adaptateur

Homologation: 

Forme BI (11 mm)

Norme industrielle
Branchement vers le haut



Forme BI (11 mm)

Norme industrielle
Branchement vers l'arrière



1 Forme

42021

42081

Type

24 V AC ±20% / DC ±25%

24 V AC ±20% / DC ±25%

M12, 3 pôles

M12, 3 pôles

LED et antiparasitage

LED et antiparasitage

Schéma

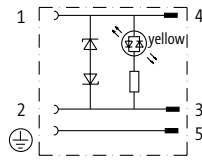

Brochage

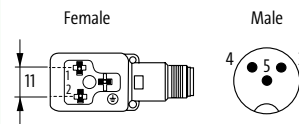
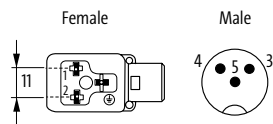

Données techniques

Tension de service 24 V AC ±20% / DC ±25%

Tension de choc assignée 0.8 kV

Courant de service par contact max. 4 A

Brochage 2 contacts + terre

Verrouillage des emplacements M3/M12 × 1 mm (couple de serrage recommandé 0.4/0.6 Nm)

Degré de protection IP67 lorsqu'enfiché et vissé (EN 60529)

Plage de température -25...+85 °C

Numéro d'article

Pour connaître la composition de votre article, reportez-vous à la page 3.1.i

7 0 0 0

- - - - -

0 0 0

0 0 0 0

1 Forme

Renseignement

Autres versions sur demande.

CONNECTEUR D'ÉLECTROVANNES

SVS

- à raccorder soi-même
- Raccord confort, bornes à vis

Forme A (18 mm)



1	Forme	29001	29021	29041	29061
	Type	24 V AC ±20% / DC ±25%	24 V AC ±20% / DC ±25%	max. 24 V AC/DC	max. 24 V AC/DC
	LED et Diode zener	LED et Diode zener	LED et Diode zener	LED et RC	LED et RC
	métrique		PG9	métrique	PG9
	Schéma				
	Plan d'insertion	Sortie de câble modifiable par pas de 90°			
	Brochage				
	Données techniques				
	Tension de service	24 V AC ±20% / DC ±25%		max. 24 V AC/DC	
	Courant de service par contact	max. 4 A		max. 2 A	
	Brochage	2 contacts + terre			
	Verrouillage des emplacements	M3 (couple de serrage recommandé 0.4 Nm)			
	Degré de protection	IP65 lorsqu'enfiché et vissé (EN 60529)			
	Plage de température	-20...+60 °C			
	Numéro d'article				
	Pour connaître la composition de votre article, reportez-vous à la page 3.1.i	<p style="text-align: center;">7 0 0 0 - 0 0 0 0 0 0 0</p>			
		1 Forme			
	Renseignement	Autres versions sur demande.			

CONNECTEUR D'ÉLECTROVANNES

SVS

– à raccorder soi-même

– Raccord confort, bornes à vis

Forme A (18 mm)



1	Forme	29081	29101	29241	29261
Type		max. 110 V AC/DC	max. 110 V AC/DC	max. 230 V AC/DC	max. 230 V AC/DC
	LED et VDR		LED et VDR	sans composants	sans composants
	métrique		PG9	métrique	PG9
Schéma					
	Plan d'insertion	Sortie de câble modifiable par pas de 90°			
Brochage					
Données techniques					
Tension de service		max. 110 V AC/DC		max. 230 V AC/DC	
Courant de service par contact		max. 1 A		max. 10 A	
Brochage		2 contacts + terre			
Verrouillage des emplacements		M3 (couple de serrage recommandé 0.4 Nm)			
Degré de protection		IP65 lorsqu'enfiché et vissé (EN 60529)			
Plage de température		-20...+60 °C			
Numéro d'article					
Pour connaître la composition de votre article, reportez-vous à la page 3.1.i		<u>7 0 0 0</u>	-	<u>0 0 0</u>	<u>0 0 0 0</u>
		1 Forme			
Renseignement		Autres versions sur demande.			

CONNECTEUR D'ÉLECTROVANNES

SVS

- à raccorder soi-même
- Raccord confort, bornes à vis

Forme A (18 mm)



1	Forme	29161	29181	29121	29141
	Type	max. 230 V AC/DC	max. 230 V AC/DC	110 V AC/DC et 230 V AC/DC	110 V AC/DC et 230 V AC/DC
	LED et VDR	LED et VDR	LED et VDR	LED et RC	LED et RC
	métrique		PG9	métrique	PG9
	Schéma				
	Plan d'insertion	Sortie de câble modifiable par pas de 90°			
	Brochage				
	Données techniques				
	Tension de service	max. 230 V AC/DC		110 V AC/DC et 230 V AC/DC	
	Courant de service par contact	max. 1 A			
	Brochage	2 contacts + terre			
	Verrouillage des emplacements	M3 (couple de serrage recommandé 0.4 Nm)			
	Degré de protection	IP65 lorsqu'enfiché et vissé (EN 60529)			
	Plage de température	-20...+60 °C			
	Numéro d'article				
	Pour connaître la composition de votre article, reportez-vous à la page 3.1.i	<div style="display: flex; justify-content: space-around; align-items: center;"> <u>7 0 0 0</u> - _____ - <u>0 0 0</u> <u>0 0 0 0</u> </div>			
		1 Forme			
	Renseignement	Autres versions sur demande.			

CONNECTEUR D'ÉLECTROVANNES

SVS

– à raccorder soi-même

– Raccord confort, bornes à vis

Forme A (18 mm)



1	Forme	29481	29501	29521	29541
Type		12...30 V DC	12...30 V DC	24...230 V AC/DC	24...230 V AC/DC
		LED et amplificateur séparateur	LED et amplificateur séparateur	LED et pont redresseur	LED et pont redresseur
		métrique	PG9	métrique	PG9
Schéma					
Plan d'insertion	Sortie de câble modifiable par pas de 90°				
Brochage					
Données techniques					
Tension de service	12...30 V DC		24...230 V AC/DC		
Courant de service par contact	max. 2 A (résistant aux courts-circuits)		max. 1 A		
Brochage	2 contacts + terre				
Verrouillage des emplacements	M3 (couple de serrage recommandé 0.4 Nm)				
Degré de protection	IP65 lorsqu'enfiché et vissé (EN 60529)				
Plage de température	-20...+60 °C				
Numéro d'article					
Pour connaître la composition de votre article, reportez-vous à la page 3.1.i	7 0 0 0		0 0 0		0 0 0 0
	1		Forme		
Renseignement	Autres versions sur demande.				

Connecteur d'électrovannes

CONNECTEUR D'ÉLECTROVANNES

SVS

- à raccorder soi-même
- Raccord confort, bornes à vis
- pour pressostat

Forme A (18 mm)



1	Forme	29361	29381	29401	29421
Type		24...230 V AC/DC	24...230 V AC/DC	max. 230 V AC/DC	max. 230 V AC/DC
	LED jaune (3)		LED jaune (3)	sans composants	sans composants
	métrique		PG9	métrique	PG9
Schéma					
Plan d'insertion	Sortie de câble modifiable par pas de 90°				
Brochage					
Données techniques					
Tension de service		24...230 V AC/DC			max. 230 V AC/DC
Courant de service par contact		max. 4 A			max. 10 A
Brochage		3 contacts + terre			
Verrouillage des emplacements		M3 (couple de serrage recommandé 0.4 Nm)			
Degré de protection		IP65 lorsqu'enfiché et vissé (EN 60529)			
Plage de température		-20...+60 °C			
Numéro d'article					
Pour connaître la composition de votre article, reportez-vous à la page 3.1.i		<u>7 0 0 0</u> - <u> </u> - <u> </u> - <u>0 0 0</u> <u>0 0 0 0</u>			
		1 Forme			
Renseignement		Autres versions sur demande.			

Connecteur d'électrovannes

CONNECTEUR D'ÉLECTROVANNES

SVS

- à raccorder soi-même
- Raccord confort, bornes à vis

Forme B (10 mm)

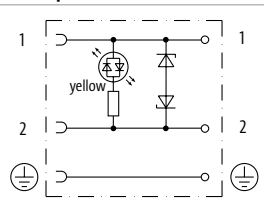
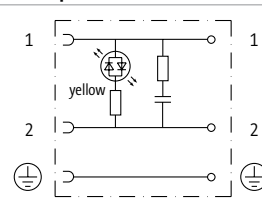
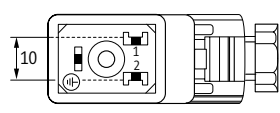

1	Forme	29561	29581	29601	29621
Type		24 V AC ±20% / DC ±25%	24 V AC ±20% / DC ±25%	max. 24 V AC/DC	max. 24 V AC/DC
	LED et Diode zener		LED et Diode zener	LED et RC	LED et RC
	métrique		PG9	métrique	PG9
Schéma					
Plan d'insertion	Sortie de câble modifiable par pas de 180°				
Brochage					
Données techniques					
Tension de service	24 V AC ±20% / DC ±25%		max. 24 V AC/DC		
Courant de service par contact	max. 4 A		max. 2 A		
Brochage	2 contacts + terre				
Verrouillage des emplacements	M3 (couple de serrage recommandé 0.4 Nm)				
Degré de protection	IP65 lorsqu'enfiché et vissé (EN 60529)				
Plage de température	-20...+60 °C				
Numéro d'article					
Pour connaître la composition de votre article, reportez-vous à la page 3.1.i	<u>7 0 0 0</u>		-	<u>0 0 0</u>	<u>0 0 0 0</u>
	1		Forme		
Renseignement	Autres versions sur demande.				

CONNECTEUR D'ÉLECTROVANNES

SVS

– à raccorder soi-même

– Raccord confort, bornes à vis

Forme BI (11 mm)

Norme industrielle



1	Forme	29801	29821	29841	29861
Type		24 V AC ±20% / DC ±25%	24 V AC ±20% / DC ±25%	max. 24 V AC/DC	max. 24 V AC/DC
	LED et Diode zener		LED et Diode zener	LED et RC	LED et RC
	métrique		PG9	métrique	PG9
Schéma					
Plan d'insertion	Sortie de câble modifiable par pas de 180°				
Brochage					
Données techniques					
Tension de service	24 V AC ±20% / DC ±25%			max. 24 V AC/DC	
Courant de service par contact	max. 4 A			max. 2 A	
Brochage	2 contacts + terre				
Verrouillage des emplacements	M3 (couple de serrage recommandé 0.4 Nm)				
Degré de protection	IP65 lorsqu'enfiché et vissé (EN 60529)				
Plage de température	-20...+60 °C				
Numéro d'article					
Pour connaître la composition de votre article, reportez-vous à la page 3.1.i	<u>7 0 0 0</u>		-	<u>0 0 0</u>	<u>0 0 0 0</u>
	1 Forme				
Renseignement	Autres versions sur demande.				

Connecteur d'électrovannes

CONNECTEUR D'ÉLECTROVANNES

MOSA

– à raccorder soi-même

– Bornes guillotines

Forme C (8 mm)



Forme CI (9.4 mm)

Norme industrielle



1	Forme	80081	94081
Type		24 V AC/DC ±25%	24 V AC/DC ±25%
		LED et antiparasitage	LED et antiparasitage
Schéma			
Plan d'insertion	Sortie de câble modifiable par pas de 90°		
Brochage			
Données techniques			
Tension de service	24 V AC/DC ±25%		
Courant de service par contact	max. 3 A		
Brochage	3 contacts + terre		
Plan d'insertion	Sortie de câble modifiable en 3 pas de 90°		
Degré de protection	IP65 lorsqu'enfiché et vissé (EN 60529)		
Plage de température	-25...+85 °C		
Numéro d'article			
Pour connaître la composition de votre article, reportez-vous à la page 3.1.i	7 0 0 0 - _____ - 0 0 0 0 0 0 0 0		
	1 Forme		
Renseignement	Autres versions sur demande.		

CONNECTEUR D'ÉLECTROVANNES

SVS Eco

– à raccorder soi-même

– Bornes à vis

– sans composants

Forme A (18 mm)



Forme A (18 mm)

pour pressostat



1 Forme

29245

29405

Type

max. 250 V AC/DC

max. 250 V AC/DC

sans composants

sans composants

métrique

métrique

Schéma

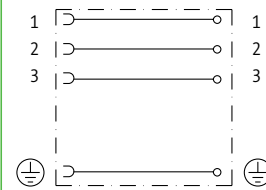
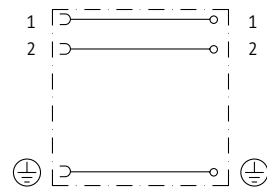

Plan d'insertion

Sortie de câble modifiable par pas de 90°

Brochage

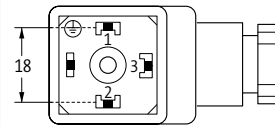
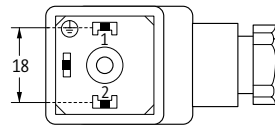

Données techniques

Tension de service

max. 250 V AC/DC

Courant de service par contact

max. 10 A

Brochage

2 contacts + terre

3 contacts + terre

Verrouillage des emplacements

M3 (couple de serrage recommandé 0.4 Nm)

Plan d'insertion

Sortie de câble modifiable par pas de 90°

Degré de protection

IP65 lorsqu'enfiché et vissé (EN 60529)

Plage de température

-40...+90 °C

Numéro d'article

Pour connaître la composition de votre article, reportez-vous à la page 3.1.i

7 0 0 0

-

0 0 0

0 0 0 0

1 Forme

Renseignement

Autres versions sur demande.

CONNECTEUR D'ÉLECTROVANNES

SVS Eco

- à raccorder soi-même
- Bornes à vis
- sans composants

Forme B (10 mm)



Forme BI (11 mm)

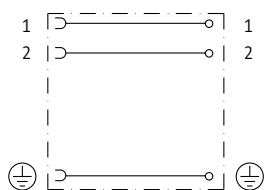
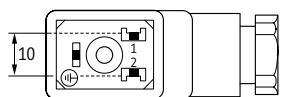
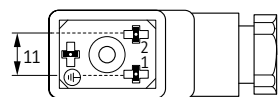

1 Forme	29765	30005	
	Type	max. 250 V AC/DC	max. 250 V AC/DC
	sans composants	sans composants	
	métrique	métrique	
Schéma			
Plan d'insertion	Sortie de câble modifiable par pas de 180°		
Brochage			
Données techniques			
Tension de service	max. 250 V AC/DC		
Courant de service par contact	max. 10 A		
Brochage	2 contacts + terre		
Verrouillage des emplacements	M3 (couple de serrage recommandé 0.4 Nm)		
Plan d'insertion	Sortie de câble modifiable par pas de 180°		
Degré de protection	IP65 lorsqu'enfiché et vissé (EN 60529)		
Plage de température	-40...+90 °C		
Numéro d'article			
Pour connaître la composition de votre article, reportez-vous à la page 3.1.i	7 0 0 0	0 0 0	0 0 0 0
	1 Forme		
Renseignement	Autres versions sur demande.		

CONNECTEUR D'ÉLECTROVANNES

SVS Eco

– à raccorder soi-même

– Bornes à vis

– sans composants

Forme C (8 mm)



Forme CI (9.4 mm)

Norme industrielle



1 Forme

30055

30155

Type

max. 250 V AC/DC

max. 250 V AC/DC

sans composants

sans composants

métrique

métrique

Schéma

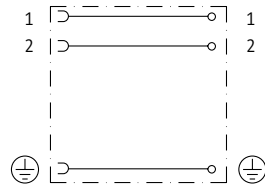

Plan d'insertion

Sortie de câble modifiable par pas de 90°

Brochage

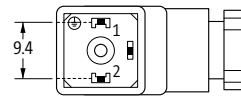
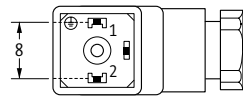

Données techniques

Tension de service

max. 250 V AC/DC

Courant de service par contact

max. 6 A

Brochage

2 contacts + terre

Verrouillage des emplacements

M2.5 (couple de serrage recommandé 0.4 Nm)

M3 (couple de serrage recommandé 0.4 Nm)

Plan d'insertion

Sortie de câble modifiable par pas de 90°

Degré de protection

IP65 lorsqu'enfiché et vissé (EN 60529)

Plage de température

-40...+90 °C

Numéro d'article

Pour connaître la composition de votre article, reportez-vous à la page 3.1.i

7 0 0 0

- - - - -

0 0 0

0 0 0 0

1 Forme

Renseignement

Autres versions sur demande.

CONNECTEUR D'ÉLECTROVANNES

SVS Eco, LED

– à raccorder soi-même

– Bornes à vis

Forme A (18 mm)



1	Forme	29005	29085	29165
Type		24 V AC/DC ±10%	110 V AC/DC ±10%	230 V AC/DC
		LED et VDR	LED et VDR	LED et VDR
		métrique	métrique	métrique
Schéma				
Plan d'insertion	Sortie de câble modifiable par pas de 90°			
Brochage				
Données techniques				
Tension de service	24 V AC/DC ±10%	110 V AC/DC ±10%	230 V AC/DC ±10%	
Courant de service par contact	max. 1.5 A			
Brochage	2 contacts + terre			
Verrouillage des emplacements	M3 (couple de serrage recommandé 0.4 Nm)			
Plan d'insertion	Sortie de câble modifiable par pas de 90°			
Degré de protection	IP65 lorsqu'enfiché et vissé (EN 60529)			
Plage de température	-40...+60 °C			
Numéro d'article				
Pour connaître la composition de votre article, reportez-vous à la page 3.1.i	7 0 0 0 - 0 0 0 0 0 0 0			
	1 Forme			
Renseignement	Autres versions sur demande.			

CONNECTEUR D'ÉLECTROVANNES

SVS Eco, LED

– à raccorder soi-même

– Bornes à vis

Forme B (10 mm)



1	Forme	29565	29645	29685
Type		24 V AC/DC ±10%	110 V AC/DC ±10%	230 V AC/DC ±10%
	LED et VDR		LED et VDR	LED et VDR
	métrique		métrique	métrique
Schéma				
Plan d'insertion	Sortie de câble modifiable par pas de 180°			
Brochage				
Données techniques				
Tension de service		24 V AC/DC ±10%	110 V AC/DC ±10%	230 V AC/DC ±10%
Courant de service par contact		max. 1.5 A		
Brochage		2 contacts + terre		
Verrouillage des emplacements		M3 (couple de serrage recommandé 0.4 Nm)		
Plan d'insertion		Sortie de câble modifiable par pas de 180°		
Degré de protection		IP65 lorsqu'enfiché et vissé (EN 60529)		
Plage de température		-40...+60 °C		
Numéro d'article				
Pour connaître la composition de votre article, reportez-vous à la page 3.1.i		<u>7 0 0 0</u>	-	<u>0 0 0</u>
				<u>0 0 0 0</u>
		1	Forme	
Renseignement		Autres versions sur demande.		

Connecteur d'électrovannes

CONNECTEUR D'ÉLECTROVANNES

SVS Eco, LED

– à raccorder soi-même

– Bornes à vis

Forme BI (11 mm)

Norme industrielle



1	Forme	29805	29885	29925
Type		24 V AC/DC ±10%	110 V AC/DC ±10%	230 V AC ±10%
		LED et VDR	LED et VDR	LED et VDR
		métrique	métrique	métrique
Schéma				
Plan d'insertion	Sortie de câble modifiable par pas de 180°			
Brochage				
Données techniques				
Tension de service	24 V AC/DC ±10%	110 V AC/DC ±10%	230 V AC ±10%	
Courant de service par contact	max. 1.5 A			
Brochage	2 contacts + terre			
Verrouillage des emplacements	M3 (couple de serrage recommandé 0.4 Nm)			
Plan d'insertion	Sortie de câble modifiable par pas de 180°			
Degré de protection	IP65 lorsqu'enfiché et vissé (EN 60529)			
Plage de température	-40...+60 °C			
Numéro d'article				
Pour connaître la composition de votre article, reportez-vous à la page 3.1.i	7 0 0 0 - - 0 0 0 0 0 0 0			
	1 Forme			
Renseignement	Autres versions sur demande.			

CONNECTEUR D'ÉLECTROVANNES

SVS Eco, LED

– à raccorder soi-même

– Bornes à vis

Forme C (8 mm)



1	Forme	30105	30115	30125
	Type	24 V AC/DC ±10%	110 V AC/DC ±10%	230 V AC/DC ±10%
		LED et VDR métrique	LED et VDR métrique	LED et VDR métrique
	Schéma			
	Plan d'insertion	Sortie de câble modifiable par pas de 90°		
	Brochage			
	Données techniques			
	Tension de service	24 V AC/DC ±10%	110 V AC/DC ±10%	230 V AC/DC ±10%
	Courant de service par contact	max. 1.5 A		
	Brochage	2 contacts + terre		
	Verrouillage des emplacements	M2.5 (couple de serrage recommandé 0.4 Nm)		
	Plan d'insertion	Sortie de câble modifiable par pas de 90°		
	Degré de protection	IP65 lorsqu'enfiché et vissé (EN 60529)		
	Plage de température	-40...+60 °C		
	Numéro d'article			
	Pour connaître la composition de votre article, reportez-vous à la page 3.1.i	<u>7 0 0 0</u>	-	<u>0 0 0</u>
				<u>0 0 0 0</u>
		1	Forme	
	Renseignement	Autres versions sur demande.		

Connecteur d'électrovannes

CONNECTEUR D'ÉLECTROVANNES

SVS Eco, LED

– à raccorder soi-même

– Bornes à vis







Forme C1 (9.4 mm)

Norme industrielle



1 Forme	30205	30215
	Type	24 V AC/DC ±10%
	LED et VDR	LED et VDR
	métrique	métrique
Schéma		
Plan d'insertion	Sortie de câble modifiable par pas de 90°	
Brochage		
Données techniques		
Tension de service	24 V AC/DC ±10%	110 V AC/DC ±10%
Courant de service par contact	max. 1.5 A	
Brochage	2 contacts + terre	
Verrouillage des emplacements	M3 (couple de serrage recommandé 0.4 Nm)	
Plan d'insertion	Sortie de câble modifiable par pas de 90°	
Degré de protection	IP65 lorsqu'enfiché et vissé (EN 60529)	
Plage de température	-40...+60 °C	
Numéro d'article		
Pour connaître la composition de votre article, reportez-vous à la page 3.1.i	7 0 0 0 - _____ - 0 0 0	0 0 0 0
	1 Forme	
Renseignement	Autres versions sur demande.	

CONNECTEUR D'ÉLECTROVANNES

Accessoires de marquage			Réf. art.
	Étiquette d'identification ACS (KM 5)		
	à marquer soi-même (9 × 20 mm)		7000-99001-0000000
	à marquer soi-même avec marquage ADEMARK		7000-99003-0000000
Accessoires d'étanchéité			Réf. art.
	Joint au silicone	Connecteur d'électrovanne (forme A)	7000-99011-0000000
	Joint plat, NBR	Connecteur d'électrovanne (forme A)	7000-99012-0000000
	Joint au silicone	Connecteur d'électrovanne (forme B, BI)	7000-99013-0000000
	Joint plat, NBR	Connecteur d'électrovanne (forme B, BI)	7000-99014-0000000
	Jeu d'accessoires		
	Vis, plaquettes isolantes, plaque de marquage, joint plat	Connecteur d'électrovanne (forme A)	7000-99015-0000000
	Vis, plaquettes isolantes, plaque de marquage, joint plat	Connecteur d'électrovanne (forme A), à raccorder soi-même	7000-99016-0000000
	Vis, plaquettes isolantes, plaque de marquage, joint plat	Connecteur d'électrovanne (forme B, BI)	7000-99017-0000000
	Vis, plaquettes isolantes, plaque de marquage, joint plat	Connecteur d'électrovanne (forme B, BI), à raccorder soi-même	7000-99018-0000000
	Vis, plaquettes isolantes, plaque de marquage, joint plat	Connecteur d'électrovanne (forme C)	7000-99019-0000000
	Vis moletée		
	Métal	Connecteur d'électrovanne (forme A)	7000-99021-0000000
	Métal	Connecteur d'électrovanne (forme A, B, BI), à raccorder soi-même	7000-99022-0000000
	Acier inoxydable 1.4404 (V4A)	Connecteur d'électrovanne (forme A)	7000-99024-0000000
	Matière plastique	Connecteur d'électrovanne (forme A)	7000-99023-0000000
	Joints pour socle de fiche de vanne		
	2 contacts + terre et 3 contacts + terre	Connecteur d'électrovanne (forme A)	7000-99251-0000000
	2 contacts + terre et 3 contacts + terre	Connecteur d'électrovanne (forme A)	7000-99255-0000000
	FPM		
	2 contacts + terre	Connecteur d'électrovanne (forme B)	7000-99271-0000000
	2 contacts + terre	Connecteur d'électrovanne (forme BI)	7000-99261-0000000
2 contacts + terre et 3 contacts + terre	Connecteur d'électrovanne (forme C)	7000-99291-0000000	
2 contacts + terre et 3 contacts + terre	Connecteur d'électrovanne (forme CI)	7000-99281-0000000	
Accessoires de vissage			Réf. art.
	Presse-étoupe PG 9		
	(gris)	Connecteur d'électrovanne (forme A, B, BI), à raccorder soi-même	7000-99025-0000000
	(noir)	Connecteur d'électrovanne (forme A, B, BI), à raccorder soi-même	7000-99026-0000000

CONNECTEUR D'ÉLECTROVANNES

Accessoires de vissage				Réf. art.
	Adaptateur pour gaine à enclipser pour gaine striée (13 mm)	Diamètre du câble (4...7 mm)	7000-99081-0000000	
	Socle de fiche de vanne 2 contacts + terre 2 contacts + terre 2 contacts + terre 2 contacts + terre 2 contacts + terre	Connecteur d'électrovanne (forme A) Connecteur d'électrovanne (forme B) Connecteur d'électrovanne (forme B1) Connecteur d'électrovanne (forme C) Connecteur d'électrovanne (forme C1)	7000-99201-0000000 7000-99221-0000000 7000-99211-0000000 7000-99241-0000000 7000-99231-0000000	
	Socle de fiche de vanne 3 contacts + terre 3 contacts + terre 3 contacts + terre	Connecteur d'électrovanne (forme A) Connecteur d'électrovanne (forme C) Connecteur d'électrovanne (forme C1)	7000-99205-0000000 7000-99245-0000000 7000-99235-0000000	

Câbles										
jaune	gris	noir	No./section des conducteurs	Isolation des conducteurs	Chaînes porte-câbles	Matériel (gaine)	Ø extérieur	Rayon/flexion (en mouvem.)	Plage de températures (fixe)	Plage de températures (mobile)
010	210	610	3 × 0.25 mm ²	PVC (br, ble, no)		PVC (UL/CSA)	4.5 ±5%	10 × Ø ext.	-30...+80 °C	-5...+80 °C
011	211	611	4 × 0.25 mm ²	PVC (br, bla, ble, no)		PVC (UL/CSA)	4.8 ±5%	10 × Ø ext.	-30...+80 °C	-5...+80 °C
013	213	613	3 × 0.34 mm ²	PVC (br, ble, no)		PVC (UL/CSA)	4.6 ±5%	10 × Ø ext.	-30...+80 °C	-5...+80 °C
014	214	614	4 × 0.34 mm ²	PVC (br, bla, ble, no)		PVC (UL/CSA)	5.0 ±5%	10 × Ø ext.	-30...+80 °C	-5...+80 °C
015	215	615	5 × 0.34 mm ²	PVC (br, bla, ble, no, ve-ja)		PVC (UL/CSA)	5.2 ±5%	10 × Ø ext.	-30...+80 °C	-5...+80 °C
-	219	619	5 × 0.34 mm ²	PVC (br, bla, ble, no, ve)		PVC (UL/CSA)	5.2 ±5%	10 × Ø ext.	-30...+80 °C	-5...+80 °C
015	215	615	5 × 0.34 mm ²	PVC (br, bla, ble, no, ve-ja)		PVC (UL/CSA)	5.2 ±5%	10 × Ø ext.	-30...+80 °C	-5...+80 °C
016	216	616	3 × 0.75 mm ²	PVC (no num, ve-ja)		PVC	5.9 ±5%	10 × Ø ext.	-30...+70 °C	-5...+70 °C
017	217	617	4 × 0.75 mm ²	PVC (no num, ve-ja)		PVC	6.5 ±5%	10 × Ø ext.	-30...+70 °C	-5...+70 °C
018	218	618	5 × 0.75 mm ²	PVC (no num, ve-ja)		PVC	7.0 ±5%	10 × Ø ext.	-30...+70 °C	-5...+70 °C
020	220	620	3 × 0.25 mm ²	PVC (br, ble, no)	2 Mio.	PUR/PVC (UL/CSA)	4.5 ±5%	15 × Ø ext.	-30...+80 °C	-5...+80 °C
021	221	621	4 × 0.25 mm ²	PVC (br, bla, ble, no)	2 Mio.	PUR/PVC (UL/CSA)	4.8 ±5%	15 × Ø ext.	-30...+80 °C	-5...+80 °C
023	223	623	3 × 0.34 mm ²	PVC (br, ble, no)	2 Mio.	PUR/PVC (UL/CSA)	4.9 ±5%	15 × Ø ext.	-30...+80 °C	-5...+80 °C
024	224	624	4 × 0.34 mm ²	PVC (br, bla, ble, no)	2 Mio.	PUR/PVC (UL/CSA)	5.2 ±5%	15 × Ø ext.	-30...+80 °C	-5...+80 °C
025	225	625	5 × 0.34 mm ²	PVC (br, bla, ble, no, ve-ja)	2 Mio.	PUR/PVC (UL/CSA)	5.9 ±5%	15 × Ø ext.	-30...+80 °C	-5...+80 °C
025	225	625	5 × 0.34 mm ²	PVC (br, bla, ble, no, ve-ja)	2 Mio.	PUR/PVC (UL/CSA)	5.9 ±5%	15 × Ø ext.	-30...+80 °C	-5...+80 °C
026	226	626	3 × 0.75 mm ²	PVC (no num, ve-ja)	2 Mio.	PUR/PVC (UL/CSA)	5.9 ±5%	15 × Ø ext.	-30...+80 °C	-5...+80 °C
027	227	627	4 × 0.75 mm ²	PVC (no num, ve-ja)	2 Mio.	PUR/PVC (UL/CSA)	6.5 ±5%	15 × Ø ext.	-30...+80 °C	-5...+80 °C
028	228	628	5 × 0.75 mm ²	PVC (no num, ve-ja)	2 Mio.	PUR/PVC (UL/CSA)	7.0 ±5%	15 × Ø ext.	-30...+80 °C	-5...+80 °C
030	230	630	3 × 0.25 mm ²	PP (br, ble, no)	5 Mio.	PUR (UL/CSA)	4.3 ±5%	10 × Ø ext.	-40...+80 °C	-25...+80 °C
031	231	631	4 × 0.25 mm ²	PP (br, bla, ble, no)	5 Mio.	PUR (UL/CSA)	4.7 ±5%	10 × Ø ext.	-40...+80 °C	-25...+80 °C
033	233	633	3 × 0.34 mm ²	PP (br, ble, no)	5 Mio.	PUR (UL/CSA)	4.3 ±5%	10 × Ø ext.	-40...+80 °C	-25...+80 °C
034	234	634	4 × 0.34 mm ²	PP (br, bla, ble, no)	5 Mio.	PUR (UL/CSA)	4.7 ±5%	10 × Ø ext.	-40...+80 °C	-25...+80 °C
035	235	635	5 × 0.34 mm ²	PP (br, bla, ble, no, ve-ja)	5 Mio.	PUR (UL/CSA)	5.0 ±5%	10 × Ø ext.	-40...+80 °C	-25...+80 °C
126	-	732	5 × 0.34 mm ²	PP (br, bla, ble, no, ve)	5 Mio.	PUR (UL/CSA)	5.0 ±5%	10 × Ø ext.	-40...+80 °C	-25...+80 °C
035	235	635	5 × 0.34 mm ²	PP (br, bla, ble, no, ve-ja)	5 Mio.	PUR (UL/CSA)	5.0 ±5%	10 × Ø ext.	-40...+80 °C	-25...+80 °C
036	236	636	3 × 0.75 mm ²	PP (no num, ve-ja)	5 Mio.	PUR (UL/CSA)	5.9 ±5%	10 × Ø ext.	-40...+80 °C	-25...+80 °C
037	237	637	4 × 0.75 mm ²	PP (no num, ve-ja)	5 Mio.	PUR (UL/CSA)	6.5 ±5%	10 × Ø ext.	-40...+80 °C	-25...+80 °C
038	238	638	5 × 0.75 mm ²	PP (no num, ve-ja)	5 Mio.	PUR (UL/CSA)	7.0 ±5%	10 × Ø ext.	-40...+80 °C	-25...+80 °C
050	250	650	3 × 0.25 mm ²	PP (br, ble, no)	10 Mio.	PUR (UL/CSA),welding spark	4.3 ±5%	10 × Ø ext.	-40...+80 °C	-25...+80 °C
051	251	651	4 × 0.25 mm ²	PP (br, bla, ble, no)	10 Mio.	PUR (UL/CSA),welding spark	4.7 ±5%	10 × Ø ext.	-40...+80 °C	-25...+80 °C
053	253	653	3 × 0.34 mm ²	PP (br, ble, no)	10 Mio.	PUR (UL/CSA),welding spark	4.3 ±5%	10 × Ø ext.	-40...+80 °C	-25...+80 °C
054	254	654	4 × 0.34 mm ²	PP (br, bla, ble, no)	10 Mio.	PUR (UL/CSA),welding spark	4.7 ±5%	10 × Ø ext.	-40...+80 °C	-25...+80 °C
055	255	655	5 × 0.34 mm ²	PP (br, bla, ble, no, ve-ja)	10 Mio.	PUR (UL/CSA),welding spark	5.0 ±5%	10 × Ø ext.	-40...+80 °C	-25...+80 °C
055	255	655	5 × 0.34 mm ²	PP (br, bla, ble, no, ve-ja)	10 Mio.	PUR (UL/CSA),welding spark	5.0 ±5%	10 × Ø ext.	-40...+80 °C	-25...+80 °C
056	256	656	3 × 0.75 mm ²	PP (no num, ve-ja)	10 Mio.	PUR (UL/CSA),welding spark	5.2 ±5%	10 × Ø ext.	-40...+80 °C	-25...+80 °C

CÂBLES

Câbles										
jaune	gris	noir	No./section des conducteurs	Isolation des conducteurs	Chaînes porte-câbles	Matériel (gaine)	Ø extérieur	Rayon/flexion (en mouvem.)	Plage de températures (fixe)	Plage de températures (mobile)
114	292	722	8 × 0.25 mm ²	PP (bla, br, ve, ja, gr, rs, ble, ro)	5 Mio.	PUR (UL/CSA)	6.0 ±5%	10 × Ø ext.	-40...+80 °C	-25...+80 °C
vert										
vert		No./section des conducteurs	Isolation des conducteurs	Chaînes porte-câbles	Matériel (gaine)	Ø extérieur	Rayon/flexion (en mouvem.)	Plage de températures (fixe)	Plage de températures (mobile)	
659 blindé		2×2×0.34 mm ²	PE (bla, ja, ble, or)	2 Mio.	PUR (UL/CSA)	7.4 ±5%	12 × Ø ext.	-40...+80 °C	-30...+70 °C	
794 blindé		2×2×0.34 mm ²	PE (bla, ja, ble, or)		PUR (UL/CSA)	6.5 ±5%	12 × Ø ext.	-40...+80 °C	-20...+60 °C	
vert noir rouge										
vert	noir	rouge	No./section des conducteurs	Isolation des conducteurs	Chaînes porte-câbles	Matériel (gaine)	Ø extérieur	Rayon/flexion (en mouvem.)	Plage de températures (fixe)	Plage de températures (mobile)
478	380	578	4×2×0.14 mm ²	PE (no-or, or, no-ve, ve, no-ble, ble, no-br, br)		FRNC	5.9 ±5%	3 × Ø ext.	0...+50 °C	-20...+60 °C
vert noir rouge blindé										
vert	noir	rouge	No./section des conducteurs	Isolation des conducteurs	Chaînes porte-câbles	Matériel (gaine)	Ø extérieur	Rayon/flexion (en mouvem.)	Plage de températures (fixe)	Plage de températures (mobile)
796 blindé	851 blindé	792 blindé	2×2×0.34 mm ²	PO (bla, ja, ble, or)	3 Mio.	PUR (UL/CSA)	6.7 ±5%	12 × Ø ext.	-40...+80 °C	-30...+70 °C
gris noir										
gris	noir	No./section des conducteurs	Isolation des conducteurs	Chaînes porte-câbles	Matériel (gaine)	Ø extérieur	Rayon/flexion (en mouvem.)	Plage de températures (fixe)	Plage de températures (mobile)	
200 blindé	600 blindé	3 × 0.34 mm ²	PVC (br, ble, no)		PVC (UL/CSA)	5.0 ±5%		-30...+80 °C	-5...+80 °C	
201 blindé	601 blindé	4 × 0.34 mm ²	PVC (br, bla, ble, no)		PVC (UL/CSA)	5.3 ±5%		-30...+80 °C	-5...+80 °C	
202 blindé	602 blindé	5 × 0.34 mm ²	PVC (br, bla, ble, no, ve-ja)		PVC (UL/CSA)	5.6 ±5%		-30...+80 °C	-5...+80 °C	
203 blindé	603 blindé	5 × 0.34 mm ²	PVC (br, bla, ble, no, ve)		PVC (UL/CSA)	5.6 ±5%		-30...+80 °C	-5...+80 °C	
204 blindé	604 blindé	8 × 0.25 mm ²	PVC (ble, bla, ve, ja, gr, rs, ro, br)		PVC (UL/CSA)	7.0 ±5%		-30...+80 °C	-5...+80 °C	
205 blindé	605 blindé	8 × 0.25 mm ²	PVC (br, bla, ble, no, gr, rs, vi, or)		PVC (UL/CSA)	7.0 ±5%		-30...+80 °C	-5...+80 °C	
206 blindé	706 blindé	12 × 0.14 mm ²	PP (br, ble, bla, ve, rs, ja, no, gr, ro, vi, gr-rs, ro-ble)	5 Mio.	PUR (UL/CSA)	6.5 ±5%	10 × Ø ext.	-40...+80 °C	-25...+80 °C	
207	607	8 × 0.25 mm ²	PVC (ble, bla, ve, ja, gr, rs, ro, br)		PVC (UL/CSA)	6.0 ±5%	10 × Ø ext.	-30...+80 °C	-5...+80 °C	
208	608	8 × 0.25 mm ²	PVC (br, bla, ble, no, gr, rs, vi, or)		PVC (UL/CSA)	6.0 ±5%	10 × Ø ext.	-30...+80 °C	-5...+80 °C	
209	609	12 × 0.14 mm ²	PVC (br, ble, bla, ve, rs, ja, no, gr, ro, vi, gr-rs, ro-ble)		PVC (UL/CSA)	6.0 ±5%	10 × Ø ext.	-30...+80 °C	-5...+80 °C	
240 blindé	640 blindé	3 × 0.34 mm ²	PP (br, ble, no)	5 Mio.	PUR (UL/CSA)	5.0 ±5%	10 × Ø ext.	-40...+80 °C	-25...+80 °C	
241 blindé	641 blindé	4 × 0.34 mm ²	PP (br, bla, ble, no)	5 Mio.	PUR (UL/CSA)	5.3 ±5%	10 × Ø ext.	-40...+80 °C	-25...+80 °C	
242 blindé	642 blindé	5 × 0.34 mm ²	PP (br, bla, ble, no, ve-ja)	5 Mio.	PUR (UL/CSA)	5.6 ±5%	10 × Ø ext.	-40...+80 °C	-25...+80 °C	
243 blindé	643 blindé	5 × 0.34 mm ²	PP (br, bla, ble, no, ve)	5 Mio.	PUR (UL/CSA)	5.6 ±5%	10 × Ø ext.	-40...+80 °C	-25...+80 °C	
291 blindé	717 blindé	8 × 0.25 mm ²	PP (bla, br, ve, ja, gr, rs, ble, ro)	5 Mio.	PUR (UL/CSA)	7.0 ±5%	10 × Ø ext.	-40...+80 °C	-25...+80 °C	

Câbles									
gris	noir	No./section des conducteurs	Isolation des conducteurs	Chaînes porte-câbles	Matériel (gaine)	Ø extérieur	Rayon/flexion (en mouvem.)	Plage de températures (fixe)	Plage de températures (mobile)
294 blindé	715 blindé	8 × 0.25 mm ²	PP (br, bla, ble, no, gr, rs, vi, or)	5 Mio.	PUR (UL/CSA)	7.0 ±5%	10 × Ø ext.	-40...+80 °C	-25...+80 °C
noir	violet	No./section des conducteurs	Isolation des conducteurs	Chaînes porte-câbles	Matériel (gaine)	Ø extérieur	Rayon/flexion (en mouvem.)	Plage de températures (fixe)	Plage de températures (mobile)
838 blindé	803 blindé	2×0.25 + 2×0.34 mm ²	PE (ro, no), (ble, bla)		PUR (UL/CSA)	6.9 ±5%	10 × Ø ext.	-40...+80 °C	-30...+70 °C
noir	vert	No./section des conducteurs	Isolation des conducteurs	Chaînes porte-câbles	Matériel (gaine)	Ø extérieur	Rayon/flexion (en mouvem.)	Plage de températures (fixe)	Plage de températures (mobile)
805	831	4×0.5 + 1×4×0.14 mm ²	PUR (ble, ja, br, no, (ja-or, or)) + (ja-ve, ve)	5 Mio.	PUR (UL/CSA)	8.1 ±5%	10 × Ø ext.	-50...+80 °C	-40...+80 °C
noir	jaune	No./section des conducteurs	Isolation des conducteurs	Chaînes porte-câbles	Matériel (gaine)	Ø extérieur	Rayon/flexion (en mouvem.)	Plage de températures (fixe)	Plage de températures (mobile)
754	145	2 × 0.75 mm ²	PP (br, ble)	5 Mio.	PUR (UL/CSA)	5.0 ±5%	10 × Ø ext.	-40...+80 °C	-25...+80 °C
multicolore	No./section des conducteurs	Isolation des conducteurs	Chaînes porte-câbles	Matériel (gaine)	Ø extérieur	Rayon/flexion (en mouvem.)	Plage de températures (fixe)	Plage de températures (mobile)	
901	4 × 0.34 mm ²	PVC (br, bla, ble, no)			1.3 ±5%		-40...+105 °C	-5...+105 °C	
902	5 × 0.34 mm ²	PVC (br, bla, ble, no, ve)			1.4 ±5%		-40...+105 °C	-5...+105 °C	
903	8 × 0.25 mm ²	PVC (ble, bla, ve, ja, gr, rs, ro, br)			1.15 ±5%		-40...+105 °C	-5...+105 °C	
910	3 × 0.25 mm ²	PVC (br, ble, no)			1.15 ±5%		-40...+105 °C	-5...+105 °C	
911	4 × 0.25 mm ²	PVC (br, bla, ble, no)			2.0 ±5%		-40...+105 °C	-5...+105 °C	
940	4 × 1.5 mm ²	PPE (no num, ve-ja)					-40...+85 °C		
941	4 × 1.5 mm ²	PVC (br, bla, ble, no)					-40...+85 °C		
969	4 × 0.25 mm ²	PP (br, no, ble, bla)			1.1 ±5%		-40...+90 °C	-25...+90 °C	
970	3 × 0.25 mm ²	PP (br, no, ble)			1.1 ±5%		-40...+90 °C	-25...+90 °C	
971	4 × 0.34 mm ²	PP (br, bla, ble, no)			1.3 ±5%		-40...+90 °C	-25...+90 °C	
973	8 × 0.25 mm ²	PUR (bla, br, ve, ja, gr, rs, ble, ro)			1.25 ±5%		-40...+90 °C	-25...+90 °C	
975	5 × 0.34 mm ²	PUR (br, bla, ble, no, ve-ja)			1.3 ±5%		-40...+90 °C	-25...+90 °C	
972	5 × 0.34 mm ²	PUR (br, bla, ble, no, gr)			1.3 ±5%		-40...+90 °C	-25...+90 °C	
978	5 × 0.75 mm ²	PVC (br, bla, ble, no, ve-ja)			3.1 ±5%		-25...+85 °C	-10...+50 °C	
980	5 × 1.5 mm ²	PUR (br, bla, ble, no, gr)			2.4 ±5%		-40...+90 °C	-25...+90 °C	
P80	6 × 2.5 mm ²	PVC (no, ble, num, ve-ja)			3.7 ±5%		-40...+70 °C		
P81	4 × 1.5 mm ²	PVC (no num, ve-ja)			3.1 ±5%		-40...+70 °C		
P82	4 × 2.5 mm ²	PVC (no num, ve-ja)			3.7 ±5%		-40...+70 °C		

CÂBLES

Câbles								
gris	No./section des conducteurs	Isolation des conducteurs	Chaînes porte-câbles	Matériel (gaine)	Ø extérieur	Rayon/flexion (en mouvem.)	Plage de températures (fixe)	Plage de températures (mobile)
202 blindé	5 × 0.34 mm ²	PVC (br, bla, ble, no, ve-ja)		PVC (UL/CSA)	5.6 ±5%		-30...+80 °C	-5...+80 °C
203 blindé	5 × 0.34 mm ²	PVC (br, bla, ble, no, ve)		PVC (UL/CSA)	5.6 ±5%		-30...+80 °C	-5...+80 °C
215	5 × 0.34 mm ²	PVC (br, bla, ble, no, ve-ja)		PVC (UL/CSA)	5.2 ±5%	10 × Ø ext.	-30...+80 °C	-5...+80 °C
295	8 × 0.25 mm ²	PP (br, bla, ble, no, gr, rs, vi, or)	5 Mio.	PUR (UL/CSA)	6.0 ±5%	10 × Ø ext.	-40...+80 °C	-25...+80 °C
301	12 × 0.25 mm ²	PP (br, ble, bla, ve, rs, ja, no, gr, ro, vi, gr-rs, ro-ble)	3 Mio.	PUR (UL/CSA)	6.9 ±5%	15 × Ø ext.	-40...+80 °C	-20...+80 °C
302	12 × 0.25 mm ²	PP (br, ble, bla, ve, rs, ja, no, gr, ro, vi, gr-rs, ro-ble)	5 Mio.	PUR (UL/CSA),welding spark	6.9 ±5%	10 × Ø ext.	-40...+80 °C	-25...+80 °C
336	4 × 0.34 mm ²	TPE-S (br, bla, ble, no)		TPE-S	5.2 ±5%	15 × Ø ext.	-50...+125 °C	-30...+105 °C
414	2 × 0.5 mm ²	PP (br, ble)	5 Mio.	PUR (UL/CSA)	4.4 ±5%	10 × Ø ext.	-40...+80 °C	-25...+80 °C
588	2 × 1.5 mm ²	PP (br, ble)	5 Mio.	PUR (UL/CSA)	8.0 ±5%	15 × Ø ext.	-50...+80 °C	-25...+80 °C
777	2×2×AWG26	FRNC (bla, ble, bla, or)		FRNC	5.0 ±5%	10 × Ø ext.	0...+50 °C	-20...+60 °C
862	4 × 0.75 mm ²	PP (br, bla, ble, no)	5 Mio.	PUR (UL/CSA)	6.5 ±5%	10 × Ø ext.	-40...+80 °C	-25...+80 °C
961	5 × 1.5 mm ²	PP (br, bla, ble, no, ve-ja)	5 Mio.	PUR (UL/CSA)	8.7 ±5%	10 × Ø ext.	-50...+80 °C	-20...+80 °C
962	5 × 2.5 mm ²	PP (br, bla, ble, no num, ve-ja)	5 Mio.	PUR (UL/CSA)	9.7 ±5%	10 × Ø ext.	-50...+80 °C	-20...+80 °C
965	5 × 1.0 mm ²	PP (br, bla, ble, no num, ve-ja)		PUR/PVC	7.2 ±5%	10 × Ø ext.	-30...+70 °C	-5...+70 °C
966	5 × 1.5 mm ²	PP (br, bla, ble, no, ve)		PUR/PVC	8.7 ±5%	10 × Ø ext.	-30...+70 °C	-5...+70 °C

jaune	No./section des conducteurs	Isolation des conducteurs	Chaînes porte-câbles	Matériel (gaine)	Ø extérieur	Rayon/flexion (en mouvem.)	Plage de températures (fixe)	Plage de températures (mobile)
150	4 × 0.75 mm ²	PVC (br, bla, ble, no)	10 Mio.	TPE (UL/CSA)	7.2 ±5%	15 × Ø ext.	-40...+105 °C	-20...+90 °C
161	5 × 0.75 mm ²	PVC (br, bla, ble, no, ve-ja)	10 Mio.	TPE (UL/CSA)	7.7 ±5%	15 × Ø ext.	-40...+105 °C	-20...+90 °C
162	5 × 0.75 mm ²	PVC (br, bla, ble, no, ve)	10 Mio.	TPE (UL/CSA)	7.7 ±5%	15 × Ø ext.	-40...+105 °C	-20...+90 °C
U1B	3 × 1.5 mm ²	PVC (no, ve, bla)		TPE (UL/CSA)	8.4 ±5%	10 × Ø ext.	-50...+105 °C	-20...+90 °C
U1C	4 × 1.5 mm ²	PVC (no, ve, ro, bla)		TPE (UL/CSA)	9.0 ±5%	10 × Ø ext.	-50...+105 °C	-20...+90 °C
U1D	5 × 1.5 mm ²	PVC (no, or, ve, ro, bla)		TPE (UL/CSA)	9.8 ±5%	10 × Ø ext.	-50...+105 °C	-20...+90 °C

vert	No./section des conducteurs	Isolation des conducteurs	Chaînes porte-câbles	Matériel (gaine)	Ø extérieur	Rayon/flexion (en mouvem.)	Plage de températures (fixe)	Plage de températures (mobile)
659 blindé	2×2×0.34 mm ²	PE (bla, ja, ble, or)	2 Mio.	PUR (UL/CSA)	7.4 ±5%	12 × Ø ext.	-40...+80 °C	-30...+70 °C

Câbles								
vert	No./section des conducteurs	Isolation des conducteurs	Chaînes porte-câbles	Matériel (gaine)	Ø extérieur	Rayon/flexion (en mouvem.)	Plage de températures (fixe)	Plage de températures (mobile)
790 blindé	4×2×0.14 mm ²	PE (bla-ble, ble, bla-or, or, bla-ve, ve, bla-br, br)		PUR (UL/CSA)	6.4 ±5%	12 × Ø ext.	-30...+80 °C	-10...+50 °C
791 blindé	1×4×0.15 mm ²	PO (bla, ja, ble, or)	5 Mio.	PUR (UL/CSA)	4.9 ±5%	12 × Ø ext.	-20...+80 °C	-20...+50 °C
793 blindé	1×4×0.34 mm ²	PE (bla, ja, ble, or)		PUR (UL/CSA)	6.6 ±5%	12 × Ø ext.	-40...+80 °C	-20...+60 °C
794 blindé	2×2×0.34 mm ²	PE (bla, ja, ble, or)		PUR (UL/CSA)	6.5 ±5%	12 × Ø ext.	-40...+80 °C	-20...+60 °C
800 blindé	2×2×0.34 mm ²	PE (bla, ja, ble, or)	2 Mio.	PVC (UL/CSA)	6.5 ±5%	15 × Ø ext.	-30...+80 °C	-10...+70 °C
802 blindé	4×0.5 + 2×0.25 mm ²	TPE (ble, bla, br, no), (gr, rs)	5 Mio.	PUR (UL/CSA)	7.9 ±5%	10 × Ø ext.	-50...+80 °C	-40...+80 °C
57V blindé	2×2×0.34 mm ²	HDPE (bla, ja, ble, or)	1 Mio.	TPE (UL)	7.9 ±5%	10 × Ø ext.	-40...+80 °C	-20...+80 °C

violet	No./section des conducteurs	Isolation des conducteurs	Chaînes porte-câbles	Matériel (gaine)	Ø extérieur	Rayon/flexion (en mouvem.)	Plage de températures (fixe)	Plage de températures (mobile)
840 blindé	1×2×0.25 mm ²	PE (ro, ve)	5 Mio.	PUR (UL/CSA)	7.8 ±5%	12 × Ø ext.	-40...+80 °C	-20...+60 °C
841 blindé	1×2×0.25 mm ²	PE (ro, ve)	5 Mio.	PUR (UL/CSA)	7.7 ±5%	12 × Ø ext.	-40...+80 °C	-20...+60 °C
843 blindé	1×2×0.25 mm ²	PE (ro, ve)		PUR (UL/CSA)	8.0 ±5%	12 × Ø ext.	-40...+80 °C	-20...+50 °C
850 blindé	1×2×0.25 mm ²	PE (ro, ve)	2 Mio.	PVC (UL)	7.8 ±5%	12 × Ø ext.	-25...+70 °C	-20...+60 °C

noir	No./section des conducteurs	Isolation des conducteurs	Chaînes porte-câbles	Matériel (gaine)	Ø extérieur	Rayon/flexion (en mouvem.)	Plage de températures (fixe)	Plage de températures (mobile)
512	2 × 0.75 mm ²	PP (br, ble)	4 Mio.	PUR (UL)	5.0 ±5%	10 × Ø ext.	-40...+80 °C	-25...+80 °C
513	3 × 0.75 mm ²	PP (br, ble, no)	4 Mio.	PUR (UL)	5.3 ±5%	10 × Ø ext.	-40...+80 °C	-25...+80 °C
514	4 × 0.75 mm ²	PP (br, bla, ble, no)	2 Mio.	PUR (UL)	5.7 ±5%	6 × Ø ext.		-25...+80 °C
516	6 × 0.75 mm ²	PP (br, ve, ja, gr, rs, bla)	4 Mio.	PUR (UL)	6.9 ±5%	12 × Ø ext.	-40...+80 °C	-25...+80 °C
564	3 × 0.75 mm ²	PP (br, ble, no)	5 Mio.	PUR (UL/CSA)	5.9 ±5%	10 × Ø ext.	-40...+80 °C	-25...+80 °C
569	4 × 0.75 mm ²	PP (br, bla, ble, no)	5 Mio.	PUR (UL/CSA)	6.5 ±5%	10 × Ø ext.	-40...+80 °C	-25...+80 °C
572	6 × 0.75 mm ²	PP (br, bla, ble, no, gr, rs)	5 Mio.	PUR (UL/CSA)	7.3 ±5%	10 × Ø ext.	-40...+80 °C	-25...+80 °C
634	4 × 0.34 mm ²	PP (br, bla, ble, no)	5 Mio.	PUR (UL/CSA)	4.7 ±5%	10 × Ø ext.	-40...+80 °C	-25...+80 °C
703 blindé	12 × 0.14 mm ²	PVC (br, ble, bla, ve, rs, ja, no, gr, ro, vi, gr-rs, ro-ble)		PVC (UL/CSA)	6.5 ±5%	10 × Ø ext.	-30...+80 °C	-5...+80 °C
705	12 × 0.14 mm ²	PP (br, ble, bla, ve, rs, ja, no, gr, ro, vi, gr-rs, ro-ble)	2 Mio.	PUR (UL/CSA)	6.0 ±5%	10 × Ø ext.	-40...+85 °C	-25...+85 °C
740	2 × 0.5 mm ²	TPE (no, bla)	2 Mio.	PUR	5.0 ±5%	10 × Ø ext.	-50...+90 °C	-30...+90 °C
750	2 × 0.75 mm ²	PVC (br, ble)		PUR/PVC	5.9 ±5%	15 × Ø ext.	-40...+80 °C	-5...+80 °C
P01	6 × 2.5 mm ²	TPM (no num, ve-ja)	5 Mio.	PUR (UL)	11.1 ±5%	10 × Ø ext.	-40...+80 °C	-20...+60 °C
P02	4 × 1.5 mm ²	TPM (no num, ve-ja)	5 Mio.	PUR (UL)	7.4 ±5%	10 × Ø ext.	-50...+80 °C	-20...+70 °C
P03	4 × 2.5 mm ²	TPM (no num, ve-ja)	5 Mio.	PUR (UL)	9.0 ±5%	10 × Ø ext.	-50...+80 °C	-20...+70 °C
P04	5 × 1.5 mm ²	PP (br, bla, ble, no, gr, num)	5 Mio.	PUR (UL/CSA)	8.7 ±5%	10 × Ø ext.	-50...+80 °C	-20...+80 °C
P05	5 × 1.5 mm ²	PP (br, bla, ble, no num, ve-ja)	5 Mio.	PUR (UL/CSA)	8.7 ±5%	10 × Ø ext.	-50...+80 °C	-20...+80 °C
P06	4 × 1.5 mm ²	PP (br, bla, ble, num; ve-ja rayé longitudinalement)	5 Mio.	PUR (UL/CSA)	7.7 ±5%	10 × Ø ext.	-50...+80 °C	-20...+80 °C
P07	4 × 1.5 mm ²	PP (br, bla, ble, no, num)	5 Mio.	PUR (UL/CSA)	7.7 ±5%	10 × Ø ext.	-50...+80 °C	-20...+80 °C
P21	6 × 2.5 mm ²	PP (no num, ve-ja)		PVC (UL)	11.0 ±5%	15 × Ø ext.	-20...+80 °C	-5...+80 °C
P22	4 × 1.5 mm ²	PP (no num, ve-ja)		PVC (UL)	7.4 ±5%	15 × Ø ext.	-20...+80 °C	-5...+80 °C
P23	4 × 2.5 mm ²	PP (no num, ve-ja)		PVC (UL)	9.1 ±5%	15 × Ø ext.	-20...+80 °C	-5...+80 °C
P24	6 × 1.5 mm ²	PP (no num, ve-ja)		PVC (UL)	9.0 ±5%	15 × Ø ext.	-20...+80 °C	-5...+80 °C

CÂBLES

Câbles								
noir	No./section des conducteurs	Isolation des conducteurs	Chaînes porte-câbles	Matériel (gaine)	Ø extérieur	Rayon/flexion (en mouvem.)	Plage de températures (fixe)	Plage de températures (mobile)
P84	6 × 1.5 mm ²	TPM (no num, ve-ja)	5 Mio.	PUR (UL)	9.0 ±5%	6.8 × Ø ext.	-50...+80 °C	-20...+70 °C
UMB	3 × 1.5 mm ²	TPM (br, ble, ve-ja)	5 Mio.	PUR (UL/CSA)	7.4 ±5%	10 × Ø ext.	-40...+80 °C	-20...+80 °C
UMC	4 × 1.5 mm ²	TPM (br, bla, ble, no)	5 Mio.	PUR (UL/CSA)	8.0 ±5%	10 × Ø ext.	-50...+80 °C	-20...+80 °C
UMD	5 × 1.5 mm ²	TPM (br, bla, ble, no, ve-ja)	5 Mio.	PUR (UL/CSA)	8.7 ±5%	10 × Ø ext.	-50...+80 °C	-20...+80 °C
orange	No./section des conducteurs	Isolation des conducteurs	Chaînes porte-câbles	Matériel (gaine)	Ø extérieur	Rayon/flexion (en mouvem.)	Plage de températures (fixe)	Plage de températures (mobile)
P11 blindé	4×2.5+2×1.5 mm ²	TPM (no num, ve-ja)	5 Mio.	PUR (UL)	12.8 ±5%	10 × Ø ext.	-25...+80 °C	-20...+80 °C
P12 blindé	4 × 1.5 mm ²	TPM (no num, ve-ja)	5 Mio.	PUR (UL)	8.0 ±5%	10 × Ø ext.	-40...+80 °C	-20...+60 °C
P13 blindé	4 × 2.5 mm ²	TPM (no num, ve-ja)	5 Mio.	PUR (UL)	10.6 ±5%	7.5 × Ø ext.	-50...+80 °C	-35...+70 °C
bleu clair	No./section des conducteurs	Isolation des conducteurs	Chaînes porte-câbles	Matériel (gaine)	Ø extérieur	Rayon/flexion (en mouvem.)	Plage de températures (fixe)	Plage de températures (mobile)
315	3 × 0.34 mm ²	PP (br, ble, no)	4 Mio.	TPE-S (UL)	4.3 ±5%	10 × Ø ext.	-40...+105 °C	-25...+105 °C
321	4 × 0.34 mm ²	PP (br, bla, ble, no)	4 Mio.	TPE-S	4.7 ±5%	10 × Ø ext.	-40...+105 °C	-25...+105 °C
339	5 × 0.34 mm ²	PP (br, bla, ble, no, ve-ja)	4 Mio.	TPE (UL)	5.0 ±5%	10 × Ø ext.	-40...+105 °C	-25...+105 °C
bleu	No./section des conducteurs	Isolation des conducteurs	Chaînes porte-câbles	Matériel (gaine)	Ø extérieur	Rayon/flexion (en mouvem.)	Plage de températures (fixe)	Plage de températures (mobile)
S4U blindé	2×2×0.25 mm ²	HDPE (bla-or, or, bla-ve, ve)	1 Mio.	TPE (UL/CSA)	6.6 ±5%	10 × Ø ext.	-40...+80 °C	-20...+80 °C
S4W blindé	4×2×0.25 mm ²	HDPE (bla-ble, ble, bla-or, or, bla-ve, ve, bla-br, br)	1 Mio.	TPE (UL/CSA)	7.6 ±5%	10 × Ø ext.	-40...+80 °C	-20...+80 °C
S4X blindé	4×2×0.14 mm ²	HDPE (bla-ble, ble, bla-or, or, bla-ve, ve, bla-br, br)	1 Mio.	TPE (UL/CSA)	7.4 ±5%	10 × Ø ext.	-40...+80 °C	-20...+80 °C
gris	No./section des conducteurs	Chaînes porte-câbles	Matériel (gaine)	Ø extérieur	Rayon/flexion (en mouvem.)	Plage de températures (fixe)	Plage de températures (mobile)	
333	4×0.34 + 3×0.75 mm ²	2 Mio.	PUR/PVC	7.4 ±5%	12 × Ø ext.	-30...+80 °C	-5...+80 °C	
334	4×0.34 + 2×0.75 mm ²	5 Mio.	PUR (UL/CSA)	7.6 ±5%	10 × Ø ext.	-40...+80 °C	-5...+60 °C	
337	4×0.34 + 2×0.75 mm ²	2 Mio.	PUR/PVC	6.9 ±5%	10 × Ø ext.	-30...+80 °C	-5...+60 °C	
350	6×0.34 + 2×0.75 mm ²	2 Mio.	PUR/PVC	7.8 ±5%	10 × Ø ext.	-30...+80 °C	-5...+60 °C	
356	6×0.34 + 2×0.75 mm ²	5 Mio.	PUR (UL/CSA)	8.5 ±5%	10 × Ø ext.	-40...+80 °C	-5...+60 °C	
357	8×0.34 + 2×0.75 mm ²	2 Mio.	PUR (UL/CSA)	8.6 ±5%	10 × Ø ext.	-30...+80 °C	-5...+60 °C	
358	8×0.34 + 2×0.75 mm ²	1.5 Mio.	PUR/PVC	8.6 ±5%	12 × Ø ext.	-30...+70 °C	-5...+60 °C	
359	8×0.34 + 2×0.75 mm ²	5 Mio.	PUR (UL/CSA)	9.2 ±5%	10 × Ø ext.	-40...+80 °C	-5...+60 °C	
360	8×0.34 + 2×0.75 mm ²	5 Mio.	PUR (UL/CSA)	9.2 ±5%	10 × Ø ext.	-40...+80 °C	-5...+60 °C	
362	8×0.34 + 3×0.75 mm ²	2 Mio.	PUR/PVC (UL/CSA)	8.1 ±5%	10 × Ø ext.	-30...+80 °C	-5...+70 °C	
363	8×0.34 + 3×0.75 mm ²	2 Mio.	PUR/PVC (UL/CSA)	8.1 ±5%	10 × Ø ext.	-30...+80 °C	-5...+70 °C	
373 blindé	8×0.34 + 3×0.75 mm ²	5 Mio.	PUR (UL/CSA)	9.3 ±5%	12 × Ø ext.	-40...+90 °C	-40...+90 °C	
374	8×0.34 + 5×0.75 mm ²	1.5 Mio.	PUR/PVC	9.2 ±5%	12 × Ø ext.	-30...+80 °C	-30...+80 °C	
384	10×0.34 + 2×0.75 mm ²	5 Mio.	PUR (UL/CSA)	9.3 ±5%	10 × Ø ext.	-40...+80 °C	-5...+60 °C	
385	10×0.34 + 2×0.75 mm ²	2 Mio.	PUR/PVC	8.3 ±5%	10 × Ø ext.	-30...+80 °C	-5...+60 °C	
386	12×0.34 + 2×0.75 mm ²	1.5 Mio.	PUR/PVC	8.8 ±5%	12 × Ø ext.	-30...+70 °C	-5...+60 °C	
389	12×0.34 + 2×0.75 mm ²	5 Mio.	PUR (UL/CSA)	9.5 ±5%	10 × Ø ext.	-40...+80 °C	-5...+60 °C	
395	16×0.34 + 2×0.75 mm ²	1.5 Mio.	PUR/PVC	9.6 ±5%	12 × Ø ext.	-30...+70 °C	-5...+60 °C	
396	16×0.34 + 2×0.75 mm ²	5 Mio.	PUR (UL/CSA)	10.4 ±5%	10 × Ø ext.	-40...+80 °C	-5...+60 °C	
398	16×0.34 + 3×0.75 mm ²	2 Mio.	PUR/PVC (UL/CSA)	10.0 ±5%	10 × Ø ext.	-30...+80 °C	-5...+70 °C	

Câbles							
gris	No./section des conducteurs	Chaînes porte-câbles	Matériel (gaine)	Ø extérieur	Rayon/flexion (en mouvem.)	Plage de températures (fixe)	Plage de températures (mobile)
401 blindé	16×0.34 + 3×0.75 mm ²	5 Mio.	PUR (UL/CSA)	11.7 ±5%	12 × Ø ext.	-40...+90 °C	-40...+90 °C
403	16×0.34 + 5×0.75 mm ²	5 Mio.	PUR (UL/CSA)	11.5 ±5%	10 × Ø ext.	-40...+90 °C	-40...+90 °C
404	16×0.34 + 5×0.75 mm ²	1.5 Mio.	PUR/PVC	12.5 ±5%	12 × Ø ext.	-30...+80 °C	-30...+80 °C
407	20×0.34 + 3×0.75 mm ²	2 Mio.	PUR/PVC (UL/CSA)	10.0 ±5%	12 × Ø ext.	-30...+80 °C	-5...+60 °C
408	20×0.34 + 3×0.75 mm ²	5 Mio.	PUR (UL/CSA)	10.4 ±5%	10 × Ø ext.	-40...+80 °C	-5...+80 °C
411	20×0.34 + 2×0.75 mm ²	5 Mio.	PUR (UL/CSA)	11.3 ±5%	10 × Ø ext.	-40...+80 °C	-5...+60 °C
412	20×0.34 + 2×0.75 mm ²	1.5 Mio.	PUR/PVC	10.4 ±5%	12 × Ø ext.	-30...+70 °C	-5...+60 °C
447	8×0.5 + 3×1.0 mm ²	5 Mio.	PUR (UL/CSA)	9.4 ±5%	10 × Ø ext.	-40...+80 °C	-5...+80 °C
448	8×0.5 + 3×1.0 mm ²	5 Mio.	PUR (UL/CSA)	9.1 ±5%	10 × Ø ext.	-40...+90 °C	-40...+90 °C
452	16×0.5 + 3×1.0 mm ²	5 Mio.	PUR (UL/CSA)	11.5 ±5%	10 × Ø ext.	-40...+80 °C	-5...+80 °C

4

SYSTÈMES D'E/S

Cube67	4.1
Cube20	4.2
Cube20S	4.3
MVK Metal	4.4
SOLID67	4.5
Impact67	4.6
IO-Link Devices	4.7
Coffret de commande MASI	4.8
Installation sur site MASI	4.9
MASI Technique d'installation	4.10
Systèmes de répartition M8	4.11
Systèmes de répartition M12 (métal)	4.12
Systèmes de répartition M12 (plastique)	4.13



CUBE67

STATION D'E/S IP67 MODULAIRE

- Décentralisé
- Flexible
- Système ouvert

LE SYSTÈME D'E/S MODULAIRE COMPACT

Cube est un système de bus de terrain modulaire parfait pour des concepts d'installation décentralisés. Sa flexibilité facilite le développement de la solution idéale pour toutes les applications – avec des degrés de protection constants de IP20 à IP69K.

Les caractéristiques de Cube sont: une grande fonctionnalité, des connexions enfichables, une conception robuste et compacte, des modules encapsulés et des entrées et sorties multifonctionnelles. Les modules sont installés à côté des capteurs et des actionneurs.

Modules d'E/S Cube67

 <p>Tête de station</p> <ul style="list-style-type: none"> • PROFIBUS DP • PROFINET IO • EtherNet/IP • EtherCAT <p><i>Page 4.1.1</i></p>	 <p>Passerelle de diagnostic</p> <ul style="list-style-type: none"> • Diagnostic rendu facile • Ethernet TCP/IP <p><i>Page 4.1.3</i></p>
 <p>Entrées logiques</p> <ul style="list-style-type: none"> • NPN • VPN <p><i>Page 4.1.4</i></p>	 <p>Entrées/sorties logiques</p> <ul style="list-style-type: none"> • Multifonctions <p><i>Page 4.1.7</i></p>
 <p>Modules de fonction</p> <ul style="list-style-type: none"> • IO-Link • Module compteur • Module de communication <p><i>Page 4.1.14</i></p>	<p>IO-Link</p>  <p>Entrées/sorties analogiques</p> <ul style="list-style-type: none"> • Tension/courant • Pour les résistances et la température • Pour les thermocouples <p><i>Page 4.1.17</i></p>
 <p>Sorties sécurisées</p> <ul style="list-style-type: none"> • Passif <p><i>Page 4.1.20</i></p>	<p>IO-Link</p>  <p>Conception hygiénique des modules de fonction</p> <ul style="list-style-type: none"> • Multifonctions • IO-Link <p><i>Page 4.1.21</i></p>
 <p>Cable/Valve</p> <ul style="list-style-type: none"> • Sorties logiques • Entrées/sorties logiques (multifonctions) • Sorties sécurisées • Connexions d'électrovanne • Avec extrémité de câble libre <p><i>Page 4.1.23</i></p>	 <p><i>N'hésitez pas à nous contacter. Nous offrons une large gamme pour les câbles du système Cube67.</i></p>

POINTS FORTS SUR SYSTEME CUBE

- Des concepts d'installation axés sur le client, des solutions parfaitement personnalisées pour n'importe quelle application
- Un excellent rapport coût/bénéfice grâce à une réduction des efforts de planification et d'installation
- Grande flexibilité grâce à des emplacements multifonctions et de nombreux modules de fonctions (IO-Link, RS485/MOVIMOT®...)
- Système indépendant par "remplacement de bus sans remplacement du système" pour tous les systèmes de bus communs dans le monde entier
- Une transparence maximisée grâce à des options de diagnostic précises et détaillées

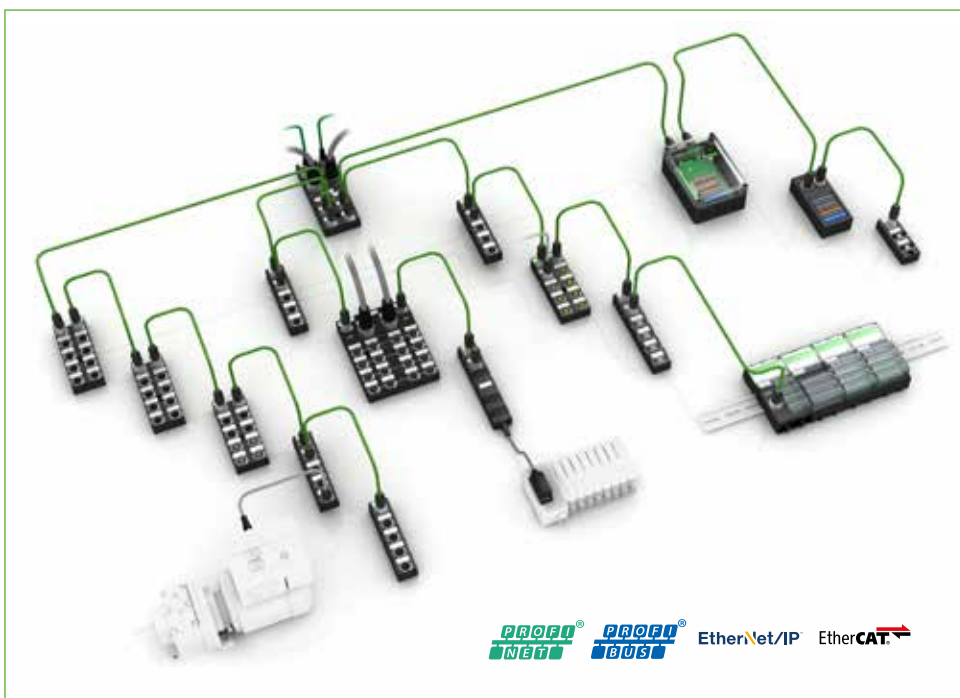

PROFI[®] NET EtherNet/IP EtherCAT[®]
PROFI[®] BUS

PASSERELLE DE DIAGNOSTIC CUBE7 Diagnostic rendu facile

- Les ingénieurs de mise en service utilisent la passerelle de diagnostic pour examiner la topologie du système Cube et détecter les défauts d'installation à un stade précoce.
- Le personnel de maintenance de la machine ou du constructeur du système identifie rapidement les erreurs en intégrant temporairement la passerelle de diagnostic. De plus, ce système est une solution parfaite pour les tests d'acceptation des machines. L'intégration permanente est également d'un grand intérêt pour pouvoir guider, par exemple l'électricien, sur le terrain via un accès à distance.
- L'opérateur d'une machine ou d'un système, qui incorpore de façon permanente la passerelle de diagnostic, est capable de réagir rapidement à des problèmes potentiels. Dans le meilleur des cas, des instructions de dépannage ont déjà été mises en œuvre, permettant à l'installateur d'apporter avec lui la pièce de rechange nécessaire lorsqu'il vient en réparation.

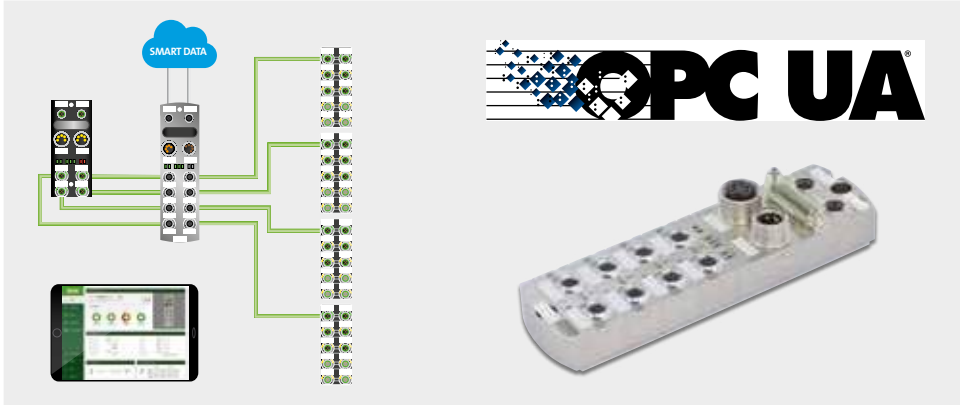

FONCTIONNALITÉ AVEC UNE GRANDE VALEUR AJOUTÉE

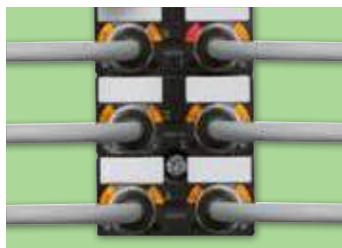

Diagnostics

Des messages de diagnostic détaillés vers le contrôleur et des voyants d'état sur les emplacements facilitent la localisation rapide des erreurs. Cela réduit le temps de mise en service et les temps d'arrêt.



E/S multifonctionnelles

Les connexions peuvent – en fonction de l'exigence à un emplacement donné dans l'installation décentralisée – être paramétrées en tant qu'entrées, entrées ou sorties de diagnostic. Cela permet la connexion de divers composants à un module. En conséquence, il y a une grande flexibilité et un nombre réduit de variantes.

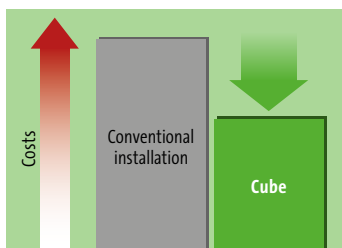

Gain de temps et d'argent

Optimisation de l'économie grâce à un effort réduit de conception et d'installation de matériel et de logiciels. Augmentation des capacités de production et des délais d'exécution plus courts. C'est ainsi que Cube vous assure un avantage concurrentiel.



Sécurité

Cube permet des solutions technologiques de sécurité passive. Les sorties et connexions M12 pour les bornes de distributeurs peuvent être utilisées dans des installations de catégorie 3 et de niveau de performance d (selon DIN EN ISO 13849). Cela facilite l'intégration de la technologie de sécurité sans effort de câblage important.



Câble

Le Cube67 n'a besoin que d'un seul câble de bus système pour l'alimentation et la transmission de données. Les câbles préfabriqués minimisent les sources d'erreurs. L'installation nécessite seulement la moitié de l'espace et peut être réalisée en deux fois moins de temps.



IO-Link par Murrelektronik

L'intégration de 128 modules IO-Link intelligents dans Cube67+ ouvre des possibilités supplémentaires pour l'utilisation de machines variables. Cube67+ en combinaison avec IO-Link offre cette fonctionnalité supplémentaire pour les ports M12. Cela permet un paramétrage flexible et automatisé des appareils.

CUBE67

Tête de station, Cube67+

– jusqu'à 32 modules



Cube67+ BN-P

PROFIBUS DP



Cube67+ BN-PNIO

PROFINET IO



Cube67

Données de commande	Réf. art.	Réf. art.
PROFIBUS DP	56521	
PROFINET IO		56526
Branchements		
Bus de terrain	PROFIBUS 12 Mbit/s; M12, codage B	Ethernet 10/100Mbit/s; M12, codage D
Alimentation capteur-système/actionneur	7/8", 5 pôles, 2 × max. 8 A	
Liaison système interne	4 × M12 (femelle) codage A, 6 pôles, 2 × max. 4 A	
Alimentation des modules		
Tension de service	24 V DC (EN 61131-2)	
Consommation	max. 120 mA	max. 200 mA
PROFIBUS		
Adressage	Contacteur rotatif 0...99	–
PROFINET		
Adressage	–	DCP
Spécification	–	V2.2, Conformance Class B
Système Cube		
Capacité du module	max. 32	
Capacité d'E/S	max. 244 Byte (Input), max. 244 Byte (Output)	max. 1 024 Byte (Input), max. 1 024 Byte (Output)
Machine Option Management	oui	
Nombre de masterports (IO-Link)	max. 12	max. 128
Diagnostic		
État de communication	par LED et BUS	
Diagnostic par LED	par module et canal	
Diagnostic par BUS	par module et canal	
Surveillance - tension insuffisante	oui	
Surveillance - absence de tension	oui	
Court-circuit et surcharge	oui	
Caractéristiques générales		
Degré de protection	IP67	
Mode de fixation	Fixation par vis à 2 trous	
Plage de température	0...+55 °C (temp. de stockage -20...+75 °C)	
Plan dimensionnel		

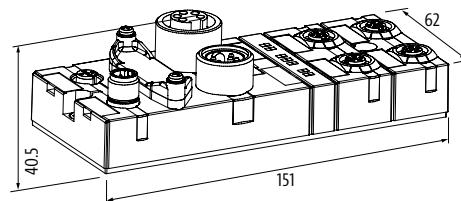

Renseignement
Cube67+ Les modules peuvent seulement être utilisés en combinaison avec les têtes de station Cube67+, EtherNet/IP, Profibus + ProfiNet

CUBE67

Tête de station, Cube67+

– jusqu'à 32 modules

EtherNet/IP EtherCAT

Homologation:  US Listed

Cube67+ BN-E

EtherNet/IP

Cube67+ BN-EC

EtherCAT



Données de commande	Réf. art.	Réf. art.	Réf. art.
EtherNet/IP	56535		
EtherCAT		56527	
EtherCAT Rotary Switch			5652701
Branchements			
Bus de terrain	Ethernet 10/100Mbit/s; M12, codage D		
Alimentation capteur-système/actionneur	7/8", 5 pôles, 2 x max. 8 A		
Liaison système interne	4 x M12 (femelle) codage A, 6 pôles, 2 x max. 4 A		
Alimentation des modules			
Tension de service	24 V DC (EN 61131-2)		
Consommation	max. 200 mA		
EtherNet/IP			
Adressage	DHCP, BOOTP ou adresse IP par contacteur rotatif	–	
EtherCAT			
Adressage	–	automatique	Contacteur rotatif 0...999
Système Cube			
Capacité du module	max. 32		
Capacité d'E/S	max. 504 Byte (Input), max. 500 Byte (Output)		max. 65 636 Byte (Input), max. 65 636 Byte (Output)
Machine Option Management	oui		
Nombre de masterports (IO-Link)	max. 128		
Diagnostic			
État de communication	par LED et BUS		
Diagnostic par LED	par module et canal		
Diagnostic par BUS	par module et canal		
Surveillance - tension insuffisante	oui		
Surveillance - absence de tension	oui		
Court-circuit et surcharge	oui		
Caractéristiques générales			
Degré de protection	IP67		
Mode de fixation	Fixation par vis à 2 trous		
Plage de température	0...+55 °C (temp. de stockage -20...+75 °C)		
Plan dimensionnel			

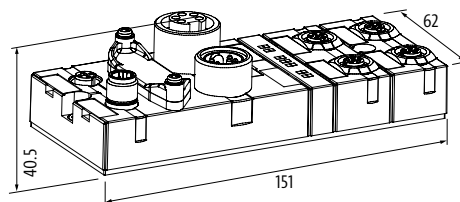

Renseignement

Cube67+ Les modules peuvent seulement être utilisés en combinaison avec les têtes de station Cube67+, EtherNet/IP, Profibus + ProfiNet

CUBE67

Passerelle de diagnostic

– Ethernet TCP/IP

Cube67

Diagnostic rendu facile



Homologation:  US
Listed

Données de commande		Réf. art.
Passerelle de diagnostic		56968
Branchements		
Bus de terrain	2 x M12 (femelle), codage D	
Liaison système interne	8 x M12 (femelle), 6 pôles	
Alimentation	2 x 7/8" (mâle/femelle), 5 pôles	
Alimentation des modules		
Tension de service	24 V DC ±25%	
Consommation	max. 200 mA	
Système Cube		
Cube67 liaison système	oui	
Protection		
Module de protection inversion de polarité	oui	
Protection contre les surtensions	oui	
Caractéristiques générales		
Degré de protection	IP67	
Mode de fixation	Fixation par vis à 2 trous	
Plage de température	0...+55 °C (temp. de stockage -25...+70 °C)	
Plan dimensionnel		

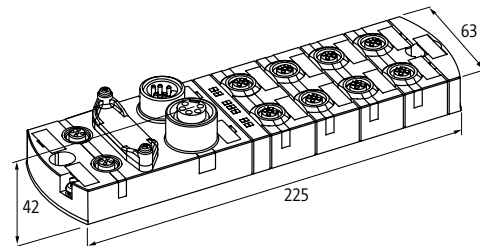

Renseignement

Vous pouvez télécharger les manuels à jour depuis le site www.murrelektronik.com

CUBE67

Entrées logiques

Cube67 DI16 C - 8xM12

Module compact



Cube67 DI8 C - 4xM12

Module compact



Cube67 DI8 C - 8xM8

Module compact

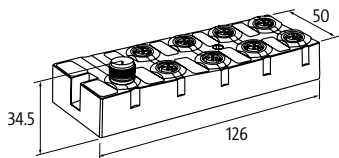
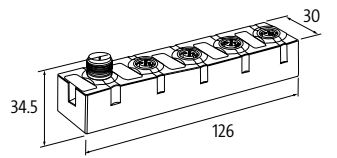
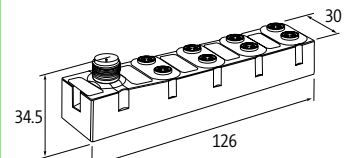

Homologation:  US Listed

Données de commande	Réf. art.	Réf. art.	Réf. art.
DI16 - (C) 8xM12	56602		
DI8 - (C) 4xM12		56612	
DI8 - (C) 8xM8			56622
Communication interne			
Consommation	max. 50 mA		max. 30 mA
Indicateur à LED	US: alimentation des capteurs et alimentation électrique interne (vert: OK); UA: alimentation des actionneurs (vert: OK)		
Résistance de terminaison	intégré dans le module		
Branchements			
Bus de terrain	par liaison système interne		
Alimentation capteur-système/actionneur	par liaison système interne (max. 2x4 A)		
Emplacements d'E/S	M12 (femelle) 5 pôles, codage A		M8 (femelle) 3 pôles, codage A
Entrée			
Alimentation des capteurs US	24 V DC (EN 61131-2), max. 200 mA douille M12, protection anti court-circuit et surcharge		24 V DC (EN 61131-2), max. 200 mA (douille M8) protection anti court-circuit et surcharge
Type	pour capteurs 3 fils ou contacteur mécanique, PNP		
Filtre d'entrée	1 ms		
Paramétrage			
PIN 2	Input/Diagnostic	-	
PIN 4	Input		
Diagnostic			
État de communication	par LED		
Diagnostic par LED	par module et canal		
Diagnostic par BUS	par module et canal		
Surveillance - tension insuffisante	oui		
Surveillance - absence de tension	oui		
Court-circuit et surcharge	oui		
Caractéristiques générales			
Degré de protection	IP67		
Mode de fixation	Fixation par vis à 2 trous		
Plage de température	0...+55 °C (temp. de stockage -20...+75 °C)		
Plan dimensionnel			
			
Renseignement			

Entrées logiques

Cube67 DI16 E - 8×M12

Module d'extension



Cube67 DI8 E - 4×M12

Module d'extension



Cube67 DI8 E - 8×M8

Module d'extension



Homologation: US Listed

Données de commande	Réf. art.	Réf. art.	Réf. art.
DI16 - (E) PNP (8×M12)	56603		
DI8 - (E) PNP (4×M12)		56613	
DI8 - (E) PNP (8×M8)			56623
Communication interne			
Consommation	max. 50 mA		max. 30 mA
Indicateur à LED	US: alimentation des capteurs et alimentation électrique interne (vert: OK); UA: alimentation des actionneurs (vert: OK)		
Branchements			
Bus de terrain	par liaison système interne		
Alimentation capteur-système/actionneur	par liaison système interne (max. 2×4 A)		
Emplacements d'E/S	M12 (femelle) 5 pôles, codage A		M8 (femelle) 3 pôles, codage A
Entrée			
Alimentation des capteurs US	24 V DC (EN 61131-2), max. 200 mA douille M12, protection anti court-circuit et surcharge		24 V DC (EN 61131-2), max. 200 mA (douille M8) protection anti court-circuit et surcharge
Type	pour capteurs 3 fils ou contacteur mécanique, PNP		
Filtre d'entrée	1 ms		
Paramétrage			
PIN 2	Input/Diagnostic	-	
PIN 4	Input		
Diagnostic			
État de communication	par LED		
Diagnostic par LED	par module et canal		
Diagnostic par BUS	par module et canal		
Surveillance - tension insuffisante	oui		
Surveillance - absence de tension	oui		
Court-circuit et surcharge	oui		
Caractéristiques générales			
Degré de protection	IP67		
Mode de fixation	Fixation par vis à 2 trous		
Plage de température	0...+55 °C (temp. de stockage -20...+75 °C)		
Plan dimensionnel			
Renseignement			

CUBE67

Entrées logiques

Cube67 DI16 E - 8×M12

Module d'extension
Forme NPN



Cube67 DI8 E - 4×M12

Module d'extension
Forme NPN



Cube67 DI8 E - 8×M8

Module d'extension
Forme NPN

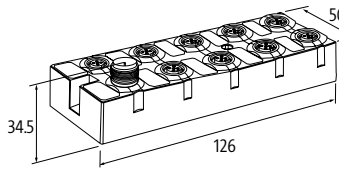
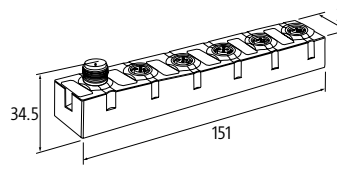
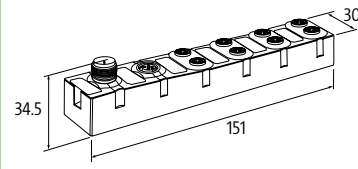

Homologation:  US
Listed

Données de commande	Réf. art.	Réf. art.	Réf. art.
DI16 - (E) NPN (8×M12)	56606		
DI8 - (E) NPN (4×M12)		56616	
DI8 - (E) NPN (8×M8)			56626
Communication interne			
Consommation	max. 50 mA		max. 30 mA
Indicateur à LED	US: alimentation des capteurs et alimentation électrique interne (vert: OK); UA: alimentation des actionneurs (vert: OK)		
Branchements			
Bus de terrain	par liaison système interne		
Alimentation capteur-système/actionneur	par liaison système interne (max. 2×4 A)		
Emplacements d'E/S	M12 (femelle) 5 pôles, codage A		M8 (femelle) 3 pôles, codage A
Entrée			
Alimentation des capteurs US	24 V DC (EN 61131-2), max. 200 mA douille M12, protection anti court-circuit et surcharge		24 V DC (EN 61131-2), max. 200 mA (douille M8) protection anti court-circuit et surcharge
Type	pour capteurs 3 fils ou contacteur mécanique, NPN, (EN 61131-2)		
Filtre d'entrée	1 ms		
Paramétrage			
PIN 2	Input/Diagnostic	-	
PIN 4	Input		
Diagnostic			
État de communication	par LED		
Diagnostic par LED	par module et canal		
Diagnostic par BUS	par module et canal		
Surveillance - tension insuffisante	oui		
Surveillance - absence de tension	oui		
Court-circuit et surcharge	oui		
Caractéristiques générales			
Degré de protection	IP67		
Mode de fixation	Fixation par vis à 2 trous		
Plage de température	0...+55 °C (temp. de stockage -20...+75 °C)		
Plan dimensionnel			
			
Renseignement			

Entrées/sorties logiques (multifonctions)

Cube67 DIO16 C - 8xM12

Module compact
alimentation actionneur supplémentaire 1 x 4 A



Homologation: US Listed

Données de commande	Réf. art.	Réf. art.
DIO16 - 0.5 A (C) 8xM12	56600	
DIO16 - 1.6 A (C) 8xM12		56640
Communication interne		
Consommation	max. 50 mA	
Indicateur à LED	US: alimentation des capteurs et alimentation électrique interne (vert: OK); UA: alimentation des actionneurs (vert: OK)	
Résistance de terminaison	intégré dans le module	
Branchements		
Bus de terrain	par liaison système interne	
Alimentation capteur-système/actionneur	par liaison système interne (max. 2x4 A)	
Emplacements d'E/S	M12 (femelle) 5 pôles, codage A	
Entrée		
Alimentation des capteurs US	24 V DC (EN 61131-2), max. 200 mA douille M12, protection anti court-circuit et surcharge	
Type	pour capteurs 3 fils ou contacteur mécanique, PNP	
Filtre d'entrée	1 ms	
Sortie		
Alimentation des actionneurs UA	24 V DC (EN 61131-2), par liaison système (total max. 4 A) + actionneur à droite au-dessus de l'alimentation à droite (total max. 4 A)	
Courant commuté par sortie	max. 0.5 A (protection anti court-circuit et surcharge)	max. 1.6 A (protection anti court-circuit et surcharge)
Paramétrage		
PIN 2	Input/Output/Diagnostic	
PIN 4	Input/Output	
Diagnostic		
État de communication	par LED	
Diagnostic par LED	par module et canal	
Diagnostic par BUS	par module et canal	
Surveillance - tension insuffisante	oui	
Surveillance - absence de tension	oui	
Court-circuit et surcharge	oui	
Alerte actionneur	par canal par LED et BUS	
Caractéristiques générales		
Degré de protection	IP67	
Mode de fixation	Fixation par vis à 2 trous	
Plage de température	0...+55 °C (temp. de stockage -20...+75 °C)	
Plan dimensionnel		

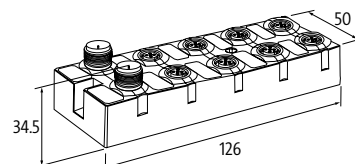

Renseignement

CUBE67

Entrées/sorties logiques (multifonctions)

Cube67 DIO8 C - 4×M12

Module compact



Cube67 DIO8 C - 8×M12

Module compact



Homologation:  US Listed

Données de commande	Réf. art.	Réf. art.
DIO8 - 0.5 A (C) 4×M12	56610	
DIO8 - 0.5 A (C) 8×M8		56620
Communication interne		
Consommation	max. 50 mA	max. 30 mA
Indicateur à LED	US: alimentation des capteurs et alimentation électrique interne (vert: OK); UA: alimentation des actionneurs (vert: OK)	
Résistance de terminaison	intégré dans le module	
Branchements		
Bus de terrain	par liaison système interne	
Alimentation capteur-système/actionneur	par liaison système interne (max. 2×4 A)	
Emplacements d'E/S	M12 (femelle) 5 pôles, codage A	M8 (femelle) 3 pôles, codage A
Entrée		
Alimentation des capteurs US	24 V DC (EN 61131-2), max. 200 mA douille M12, protection anti court-circuit et surcharge	24 V DC (EN 61131-2), max. 200 mA (douille M8) protection anti court-circuit et surcharge
Type	pour capteurs 3 fils ou contacteur mécanique, PNP	
Filtre d'entrée	1 ms	
Sortie		
Alimentation des actionneurs UA	24 V DC (EN 61131-2), par liaison système (total max. 4 A)	
Courant commuté par sortie	max. 0.5 A (protection anti court-circuit et surcharge)	
Paramétrage		
PIN 2	Input/Output/Diagnostic	-
PIN 4	Input/Output	
Diagnostic		
État de communication	par LED	
Diagnostic par LED	par module et canal	
Diagnostic par BUS	par module et canal	
Surveillance - tension insuffisante	oui	
Surveillance - absence de tension	oui	
Court-circuit et surcharge	oui	
Alerte actionneur	par canal par LED et BUS	
Caractéristiques générales		
Degré de protection	IP67	
Mode de fixation	Fixation par vis à 2 trous	
Plage de température	0...+55 °C (temp. de stockage -20...+75 °C)	
Plan dimensionnel		

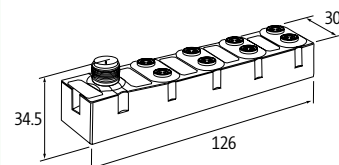
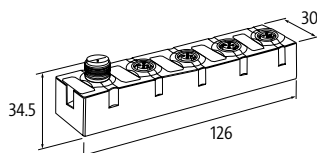

Renseignement

CUBE67

Entrées/sorties logiques (multifonctions)

Cube67 DIO16 E - 8×M12

Module d'extension



Cube67 DIO8 E - 4×M12

Module d'extension

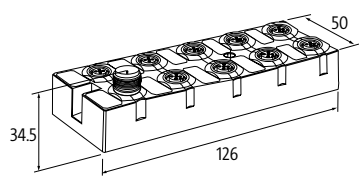
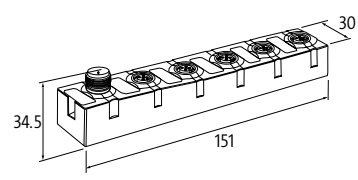

Homologation:  US Listed

Données de commande	Réf. art.	Réf. art.
DIO16 - 0.5 A (E) 8×M12	56601	
DIO8 - 0.5 A (E) 4×M12		56611
Communication interne		
Consommation	max. 50 mA	
Indicateur à LED	US: alimentation des capteurs et alimentation électrique interne (vert: OK); UA: alimentation des actionneurs (vert: OK)	
Branchements		
Bus de terrain	par liaison système interne	
Alimentation capteur-système/actionneur	par liaison système interne (max. 2×4 A)	
Emplacements d'E/S	M12 (femelle) 5 pôles, codage A	
Entrée		
Alimentation des capteurs US	24 V DC (EN 61131-2), max. 200 mA douille M12, protection anti court-circuit et surcharge	
Type	pour capteurs 3 fils ou contacteur mécanique, PNP	
Filtre d'entrée	1 ms	
Sortie		
Alimentation des actionneurs UA	24 V DC (EN 61131-2), par liaison système (total max. 4 A)	
Courant commuté par sortie	max. 0.5 A (protection anti court-circuit et surcharge)	
Paramétrage		
PIN 2	Input/Output/Diagnostic	
PIN 4	Input/Output	
Diagnostic		
État de communication	par LED	
Diagnostic par LED	par module et canal	
Diagnostic par BUS	par module et canal	
Surveillance - tension insuffisante	oui	
Surveillance - absence de tension	oui	
Court-circuit et surcharge	oui	
Alerte actionneur	par canal par LED et BUS	
Caractéristiques générales		
Degré de protection	IP67	
Mode de fixation	Fixation par vis à 2 trous	
Plage de température	0...+55 °C (temp. de stockage -20...+75 °C)	
Plan dimensionnel		
		
Renseignement		

CUBE67

Entrées/sorties logiques (multifonctions)

Cube67 DIO8 E - 4xM12

Module d'extension



Cube67 DIO8 E - 8xM8

Module d'extension



Homologation:  US Listed

Données de commande	Réf. art.	Réf. art.
DIO8 - 1.0 A (E) 4xM12	56631	
DIO8 - 0.5 A (E) 8xM8		56621
Communication interne		
Consommation	max. 50 mA	max. 30 mA
Indicateur à LED	US: alimentation des capteurs et alimentation électrique interne (vert: OK); UA: alimentation des actionneurs (vert: OK)	
Branchements		
Bus de terrain	par liaison système interne	
Alimentation capteur-système/actionneur	par liaison système interne (max. 2x4 A)	
Emplacements d'E/S	M12 (femelle) 5 pôles, codage A	M8 (femelle) 3 pôles, codage A
Entrée		
Alimentation des capteurs US	24 V DC (EN 61131-2), max. 200 mA douille M12, protection anti court-circuit et surcharge	24 V DC (EN 61131-2), max. 200 mA (douille M8) protection anti court-circuit et surcharge
Type	pour capteurs 3 fils ou contacteur mécanique, PNP	
Filtre d'entrée	1 ms	
Sortie		
Alimentation des actionneurs UA	24 V DC (EN 61131-2), par liaison système (total max. 4 A)	
Courant commuté par sortie	max. 1 A (protection anti court-circuit et surcharge)	max. 0.5 A (protection anti court-circuit et surcharge)
Paramétrage		
PIN 2	Input/Output/Diagnostic	-
PIN 4	Input/Output	
Diagnostic		
État de communication	par LED	
Diagnostic par LED	par module et canal	
Diagnostic par BUS	par module et canal	
Surveillance - tension insuffisante	oui	
Surveillance - absence de tension	oui	
Court-circuit et surcharge	oui	
Alerte actionneur	par canal par LED et BUS	
Caractéristiques générales		
Degré de protection	IP67	
Mode de fixation	Fixation par vis à 2 trous	
Plage de température	0...+55 °C (temp. de stockage -20...+75 °C)	
Plan dimensionnel		

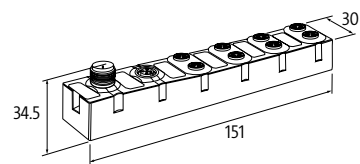
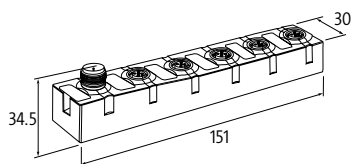

Renseignement

Entrées/sorties logiques (multifonctions)

Cube67 DIO8 C - 4xM8

Module compact
4 pôles



Cube67 DIO8 E - 0.5 A 8xM8

Module d'extension
4 pôles



Homologation: US Listed

Cube67

Brochage

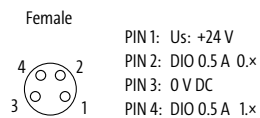

Données de commande	Réf. art.	Réf. art.
DIO8 - 0.5 A (C) 4xM8	56627	
DIO16 - 0.5 A (E) 8xM8		56625
Communication interne		
Consommation	max. 30 mA	
Indicateur à LED	US: alimentation des capteurs et alimentation électrique interne (vert: OK); UA: alimentation des actionneurs (vert: OK)	
Branchements		
Bus de terrain	par liaison système interne	
Alimentation capteur-système/actionneur	par liaison système interne (max. 2x4 A)	
Emplacements d'E/S	M8 (femelle), 4 pôles, Codage A	
Entrée		
Alimentation des capteurs US	24 V DC (EN 61131-2), max. 200 mA (douille M8) protection anti court-circuit et surcharge	
Type	pour capteurs 3 fils ou contacteur mécanique, PNP	
Filtre d'entrée	1 ms	
Sortie		
Alimentation des actionneurs UA	24 V DC (EN 61131-2), par liaison système (total max. 4 A)	
Courant commuté par sortie	max. 0.5 A (protection anti court-circuit et surcharge)	
Paramétrage		
PIN 4	Input/Output	
PIN 2	Input/Output/Diagnostic	
Diagnostic		
État de communication	par LED	
Diagnostic par LED	par module et canal	
Diagnostic par BUS	par module et canal	
Surveillance - tension insuffisante	oui	
Surveillance - absence de tension	oui	
Court-circuit et surcharge	oui	
Alerte actionneur	par canal par LED et BUS	
Caractéristiques générales		
Degré de protection	IP67	
Mode de fixation	Fixation par vis à 2 trous	
Plage de température	0...+55 °C (temp. de stockage -20...+75 °C)	
Plan dimensionnel		

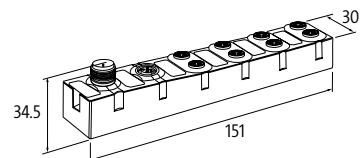
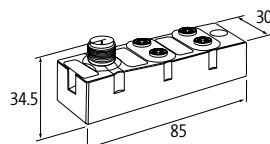

CUBE67

Entrées/sorties logiques (multifonctions)

Cube67 DIO32 E - 16×M12

Module d'extension



Cube67 DIO16 DO16 E - 1.6/2 A 16×M12

Module d'extension



Données de commande	Réf. art.	Réf. art.
DIO32 - 0.5 A (E) 16×M12	56642	
DIO16 - 1.6 A DO16 - 2 A (E) 16×M12		56641
Communication interne		
Consommation	max. 60 mA	max. 50 mA
Indicateur à LED	US: alimentation des capteurs et alimentation électrique interne (vert: OK); UA: alimentation des actionneurs (vert: OK)	
Branchements		
Bus de terrain	par liaison système interne	
Alimentation capteur-système/actionneur	par liaison système interne (max. 2×4 A)	
Emplacements d'E/S	M12 (femelle) 5 pôles, codage A	
Entrée		
Alimentation des capteurs US	24 V DC (EN 61131-2), max. 200 mA douille M12, protection anti court-circuit et surcharge	
Type	pour capteurs 3 fils ou contacteur mécanique, PNP	
Filtre d'entrée	1 ms	
Sortie		
Alimentation actionneur(8×M12 gauche)	24 V DC (EN 61131-2), par connecteur 7/8" (total max. 1 × 9 A)	24 V DC (EN 61131-2), par connecteur 7/8" (max. 2 × 9 A)
Alimentation actionneur(8×M12 droit)	24 V DC (EN 61131-2), par connecteur 7/8" (total max. 1 × 9 A)	24 V DC (EN 61131-2), par connecteur 7/8" (max. 2 × 9 A)
Courant commuté par sortie (8×M12 gauche)	max. 0.5 A (protection anti court-circuit et surcharge)	max. 1.6 A, protection anti court-circuit et surcharge (facteur de simultanéité 50% par emplacement)
Courant commuté par sortie (8×M12 droit)	max. 0.5 A (protection anti court-circuit et surcharge)	max. 2 A, protection anti court-circuit et surcharge (facteur de simultanéité 50 % par emplacement)
Paramétrage		
Broche 2 (8 × M12 côté gauche)	Input/Output/Diagnostic	
Broche 4 (8 × M12 côté gauche)	Input/Output	
Broche 2 (8 × M12 côté droit)	Input/Output/Diagnostic	Sortie
Broche 4 (8 × M12 côté droit)	Input/Output	Sortie
Diagnostic		
État de communication	par LED	
Diagnostic par LED	par module et canal	
Diagnostic par BUS	par module et canal	
Surveillance - tension insuffisante	oui	
Surveillance - absence de tension	oui	
Court-circuit et surcharge	oui	
Alerte actionneur	par canal par LED et BUS	
Caractéristiques générales		
Degré de protection	IP67	
Mode de fixation	Fixation par vis à 4 trous	
Plage de température	0...+55 °C (temp. de stockage -20...+75 °C)	
Plan dimensionnel		

Modules à bornes

– Entrées/sorties logiques (multifonctions)

– Entrées logiques

Cube67 DIO8/DI8 E (TB-Box)

Module d'extension



Cube67 DIO8/DI8 E (TB-Box)

Module d'extension avec bornes de potentiel supplémentaires

Cube67 DIO8/DI8 E (TB-Rail)

Module d'extension



Données de commande	Réf. art.	Réf. art.	Réf. art.
DIO8/DI8 - (E) TB-Box	56681	5668100	
DIO8/DI8 - (E) TB-Rail			cULus 56691
Communication interne			
Consommation	max. 50 mA		
Indicateur à LED	US: alimentation des capteurs et alimentation électrique interne (vert: OK); UA: alimentation des actionneurs (vert: OK)		
Branchements			
Bus de terrain	par liaison système interne		
Alimentation capteur-système/actionneur	par liaison système interne (max. 2x4 A)		
Emplacements d'E/S	16 x Bornes enfichables à ressort, max. 2.5 mm ²		
Entrée			
Alimentation des capteurs US	24 V DC (EN 61131-2), max. 8 x 200 mA		
Type	pour capteurs 3 fils ou contacteur mécanique, PNP		
Filtre d'entrée	1 ms		
Sortie			
Alimentation des actionneurs UA	24 V DC (EN 61131-2), par liaison système (total max. 4 A)		
Courant commuté par sortie	max. 0.5 A (protection anti court-circuit et surcharge)		
Paramétrage			
Rangée de bornes X0 (8 canaux)	Input		
Rangée de bornes X1 (8 canaux)	Input/Output		
Diagnostic			
État de communication	par LED		
Diagnostic par LED	par module et canal		
Diagnostic par BUS	par module et canal		
Surveillance - tension insuffisante	oui		
Surveillance - absence de tension	oui		
Court-circuit et surcharge	oui		
Alerte actionneur	par canal par LED et BUS		
Caractéristiques générales			
Degré de protection	IP66		IP20
Mode de fixation	à visser		à enclipser sur rail DIN (EN 60715)
Plage de température	0...+55 °C (temp. de stockage -20...+75 °C)		
Plan dimensionnel			
Renseignement			

CUBE67

Modules de fonction

– Multifonctions

– IO-Link Master

IO-Link

Homologation:  Listed

Cube67+ DIO12 IOL4 - E 8×M12

Module d'extension



Données de commande		Réf. art.
DIO12/IOL4 - (E) 8×M12		56766
Communication interne		
Consommation	max. 100 mA	
Indicateur à LED	US: alimentation des capteurs (vert: OK; IOL: (vert: OK); UA: alimentation des actionneurs (vert: OK)	
Branchements		
Bus de terrain	par liaison système interne	
Alimentation capteur-système/actionneur	par liaison système interne (max. 2×4 A)	
Emplacements d'E/S	M12 (femelle) 5 pôles, codage A	
IO-Link		
IO-Link	4 × Master	
Modes de fonctionnement	COM1; COM2; COM3 (automatic)	
Paramètres de transmission	32 Byte (par IO-Link Port)	
Port Class	Class A + B (galvaniquement non séparé)	
Specification	IO-Link Master V1.12	
Entrée		
Alimentation des capteurs US	24 V DC (EN 61131-2), max. 200 mA (port 0...3); max. 700 mA (port 4...7)	
Type	pour capteurs 3 fils ou contacteur mécanique, PNP	
Filtre d'entrée	1 ms	
Sortie		
Alimentation des actionneurs UA	24 V DC (EN 61131-2), par liaison système (total max. 4 A)	
Courant commuté par sortie	max. 1.6 A (protection anti court-circuit et surcharge)	
Paramétrage		
PIN 2	Input/Output/Diagnostic	
PIN 4	Input/Output (port 0...3); IO-Link Master (port 4...7)	
Diagnostic		
État de communication	par LED	
Diagnostic par LED	par module et canal	
Diagnostic par BUS	par module et canal	
Surveillance - tension insuffisante	oui	
Surveillance - absence de tension	oui	
Court-circuit et surcharge	oui	
Alerte actionneur	par canal par LED et BUS	
Caractéristiques générales		
Degré de protection	IP67	
Mode de fixation	Fixation par vis à 2 trous	
Plage de température	0...+55 °C (temp. de stockage -20...+75 °C)	
Plan dimensionnel		

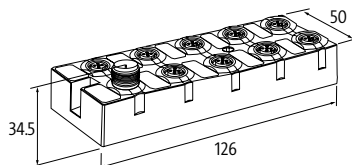

Renseignement

Cube67+ Les modules peuvent seulement être utilisés en combinaison avec les têtes de station Cube67+, EtherNet/IP, Profibus + ProfiNet

Modules de fonction

– Module compteur avec prétraitement du processus

Homologation:  US Listed

Cube67 CNT2 - C 4xM12

Module compact



Données de commande		Réf. art.
Module compact		56750
Communication interne		
Consommation	max. 50 mA	
Indicateur à LED	US: alimentation des capteurs et alimentation électrique interne (vert: OK); UA: alimentation des actionneurs (vert: OK)	
Branchements		
Bus de terrain	par liaison système interne	
Alimentation capteur-système/actionneur	par liaison système interne (max. 2x4 A)	
Emplacements d'E/S	M12 (femelle) 5 pôles, codage A	
Entrée		
Alimentation des capteurs US	24 V DC (EN 61131-2), max. 200 mA douille M12, protection anti court-circuit et surcharge	
Type	pour capteurs 3 fils ou contacteur mécanique, PNP	
Filtre d'entrée	1 ms	
Sortie		
Alimentation des actionneurs UA	24 V DC (EN 61131-2), par liaison système (total max. 4 A)	
Courant commuté par sortie	max. 1.6 A (protection anti court-circuit et surcharge)	
Compteur		
Fréquence du compteur	max. 300 kHz	
Entrée du compteur	EN 61131-2	
Profondeur de comptage	32 bits (31 bits + signe)	
Diagnostic		
État de communication	par LED	
Diagnostic par LED	par module et canal	
Diagnostic par BUS	par module et canal	
Surveillance - tension insuffisante	oui	
Surveillance - absence de tension	oui	
Court-circuit et surcharge	oui	
Alerte actionneur	par canal par LED et BUS	
Caractéristiques générales		
Degré de protection	IP67	
Mode de fixation	Fixation par vis à 2 trous	
Plage de température	0...+55 °C (temp. de stockage -20...+75 °C)	
Plan dimensionnel		

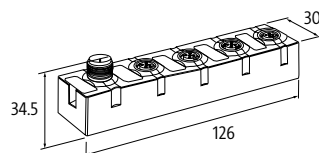

Renseignement	
	Cube67+ Les modules peuvent seulement être utilisés en combinaison avec les têtes de station Cube67+, EtherNet/IP, Profibus + ProfiNet

CUBE67

Modules de fonction

- Module de communication

Cube67+ DIO4 RS232/485 - E 4xM12 MOVIMOT®

Module d'extension
Interface série



Homologation:  US
Listed

Données de commande		Réf. art.
DIO4 - (E) RS232/485 (4xM12) MOVIMOT®		56761
Communication interne		
Consommation	max. 80 mA	
Indicateur à LED	US: alimentation des capteurs et alimentation électrique interne (vert: OK); UA: alimentation des actionneurs (vert: OK)	
Branchements		
Bus de terrain	par liaison système interne	
Alimentation capteur-système/actionneur	par liaison système interne (max. 2x4 A)	
Emplacements d'E/S	M12 (femelle) 5 pôles, codage A	
Caractéristiques techniques		
Paramètres de transmission	RS232 : 230.4 kbauds, full-duplex ; RS485 : 230.4 kbauds, semi-duplex	
RS232-Type	isolée galvaniquement, femelle M12 5 pôles, codage B	
RS485-Type	isolée galvaniquement, femelle M12 5 pôles, codage B	
Entrée		
Alimentation des capteurs US	24 V DC (EN 61131-2), max. 200 mA douille M12, protection anti court-circuit et surcharge	
Type	pour capteurs 3 fils ou contacteur mécanique, PNP	
Filtre d'entrée	1 ms	
Sortie		
Alimentation des actionneurs UA	24 V DC (EN 61131-2), par liaison système (total max. 4 A)	
Courant commuté par sortie	max. 0.5 A (protection anti court-circuit et surcharge)	
Paramétrage		
PIN 2	Input/Output/Diagnostic	
PIN 4	Input/Output	
Diagnostic		
État de communication	par LED	
Diagnostic par LED	par module et canal	
Diagnostic par BUS	par module et canal	
Surveillance - tension insuffisante	oui	
Surveillance - absence de tension	oui	
Court-circuit et surcharge	oui	
Alerte actionneur	par canal par LED et BUS	
Caractéristiques générales		
Degré de protection	IP67	
Mode de fixation	Fixation par vis à 2 trous	
Plage de température	0...+55 °C (temp. de stockage -20...+75 °C)	
Plan dimensionnel		

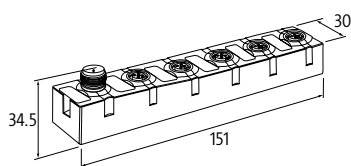

Renseignement	
	Cube67+ Les modules peuvent seulement être utilisés en combinaison avec les têtes de station Cube67+, EtherNet/IP, Profibus + ProfiNet

Entrées analogiques

– Tension/courant

Cube67 AI4 C - 4×M12

Module compact
Tension

Cube67 AI4 C - 4×M12

Module compact
Courant

Cube67 AI4 E - 4×M12

Module d'extension
Tension

Cube67 AI4 E - 4×M12

Module d'extension
Courant



Données de commande	Réf. art.	Réf. art.	Réf. art.	Réf. art.
AI4 - (C) 4×M12 (U)	cULus	56700		
AI4 - (C) 4×M12 (I)			cULus	56730
AI4 - (E) 4×M12 (U)			cULus	56701
AI4 - (E) 4×M12 (I)				56731
Communication interne				
Consommation	max. 50 mA			
Indicateur à LED	US: alimentation des capteurs et alimentation électrique interne (vert: OK); UA: alimentation des actionneurs (vert: OK)			
Branchements				
Bus de terrain	par liaison système interne			
Alimentation capteur-système/actionneur	par liaison système interne (max. 2×4 A)			
Emplacements d'E/S	M12 (femelle) 5 pôles, codage A			
Entrée				
Temps de conversion	env. 2 ms (par canal)			
Alimentation des capteurs US	24 V DC (EN 61131-2), max. 200 mA douille M12, protection anti court-circuit et surcharge			
Résolution (analogique)	15 bits + signe	15 Bit	15 bits + signe	15 Bit
Précision	max. ±0.5% (de la valeur finale de la plage)			
Entrées tension				
Résistance d'entrée	env. 1 Mohm, entrée différentielle	–	env. 1 Mohm, entrée différentielle	–
Plage de mesure	±10 V DC, 0...10 V DC	–	±10 V DC, 0...10 V DC	–
Tension d'alimentation				
Résistance de charge	–	env. 300 ohms, entrée différentielle	–	env. 300 ohms, entrée différentielle
Plage de mesure	–	0...20 mA, 4...20 mA	–	0...20 mA, 4...20 mA
Diagnostic				
État de communication	par LED			
Diagnostic par LED	par module et canal			
Diagnostic par BUS	par module et canal			
Surveillance - tension insuffisante	oui			
Surveillance - absence de tension	oui			
Court-circuit et surcharge	oui			
Alerte actionneur	par canal par LED et BUS			
Rupture de fil, franchissement vers le bas/haut	par canal par LED et BUS			
Caractéristiques générales				
Degré de protection	IP67			
Mode de fixation	Fixation par vis à 2 trous			
Plage de température	0...+55 °C (temp. de stockage -20...+75 °C)			
Plan dimensionnel				
Renseignement				

CUBE67

Entrées analogiques

– pour résistances et température

– pour thermocouples

Cube67 AI4 C (RTD) - 4×M12

Module compact
pour résistances et température



Cube67 AI4 C (TH) - 4×M12

Module compact
pour thermocouples

Cube67 AI4 E (RTD) - 4×M12

Module d'extension
pour résistances et température



Cube67 AI4 E (TH) - 4×M12

Module d'extension
pour thermocouples

Données de commande	Réf. art.	Réf. art.	Réf. art.	Réf. art.
AI4 - (C) 4×M12 (RTD)	cUlus	56740		
AI4 - (C) 4×M12 (TH)		cUlus	56748	
AI4 - (E) 4×M12 (RTD)			56741	
AI4 - (E) 4×M12 (TH)				56749
Communication interne				
Consommation	max. 50 mA			
Indicateur à LED	US: alimentation des capteurs et alimentation électrique interne (vert: OK); UA: alimentation des actionneurs (vert: OK)			
Branchements				
Bus de terrain	par liaison système interne			
Alimentation capteur-système/actionneur	par liaison système interne (max. 2×4 A)			
Emplacements d'E/S	M12 (femelle) 5 pôles, codage A			
Entrée				
Type de capteur	Pt100, 200, 500, 1000; Ni100, 120, 200, 500, 1000; R 0...3000 Ohm	K, N, J, E, R	Pt100, 200, 500, 1000; Ni100, 120, 200, 500, 1000; R 0...3000 Ohm	K, N, J, E, R
Temps de conversion	env. 58 ms (par canal)	env. 65 ms (par canal)	env. 58 ms (par canal)	env. 65 ms (par canal)
Résolution (analogique)	15 bits + signe			
Précision	max. ±0.5% (de la valeur finale de la plage)			
Précision (Ni)	max. ±1% (de la valeur finale de la plage)	–	max. ±1% (de la valeur finale de la plage)	–
Type de raccordement	Technique à 2, 3, 4 fils	Technique 2 fils	Technique à 2, 3, 4 fils	Technique 2 fils
Compensation du point de soudure froide	–	dans connecteur de raccordement M12	–	dans connecteur de raccordement M12
Diagnostic				
État de communication	par LED			
Diagnostic par LED	par module et canal			
Diagnostic par BUS	par module et canal			
Surveillance - tension insuffisante	oui			
Surveillance - absence de tension	oui			
Court-circuit et surcharge	oui			
Alerte actionneur	par canal par LED et BUS			
Rupture de fil, franchissement vers le bas/haut	par canal par LED et BUS			
Caractéristiques générales				
Degré de protection	IP67			
Mode de fixation	Fixation par vis à 2 trous			
Plage de température	0...+55 °C (temp. de stockage -20...+75 °C)			
Plan dimensionnel				
Renseignement				

Sorties analogiques

– Tension/courant

Cube67 AO4 C 4×M12

Module compact
Tension

Cube67 AO4 C 4×M12

Module compact
Courant

Cube67 AO4 E 4×M12

Module d'extension
Tension

Cube67 AO4 E 4×M12

Module d'extension
Courant



Données de commande	Réf. art.	Réf. art.	Réf. art.	Réf. art.
AO4 - (C) 4×M12 (U)	cULus	56710		
AO4 - (C) 4×M12 (I)			cULus	56720
AO4 - (E) 4×M12 (U)			56711	
AO4 - (E) 4×M12 (I)				56721
Communication interne				
Consommation	max. 50 mA			
Indicateur à LED	US: alimentation des capteurs et alimentation électrique interne (vert: OK); UA: alimentation des actionneurs (vert: OK)			
Branchements				
Bus de terrain	par liaison système interne			
Alimentation capteur-système/actionneur	par liaison système interne (max. 2×4 A)			
Emplacements d'E/S	M12 (femelle) 5 pôles, codage A			
Sortie				
Tension d'alimentation	24 V DC (EN 61131-2), par liaison système (total max. 4 A)			
Temps de conversion	env. 1 ms (par canal)			
Alimentation des actionneurs UA	24 V DC (EN 61131-2), max. 1.6 A par M12 femelle, (protection anti court-circuit et surcharge)			
Résolution (analogique)	11 bits + signe	11 Bit	11 bits + signe	11 Bit
Précision	max. ±0.5% (de la valeur finale de la plage)			
Tension de sortie				
Résistance de charge	min. 500 Ohm	–	min. 500 Ohm	–
Plage de mesure	±10 V DC, 0...10 V DC	–	±10 V DC, 0...10 V DC	–
Sorties courant				
Résistance de charge	–	max. 500 Ohm	–	max. 500 Ohm
Plage de mesure	–	0...20 mA, 4...20 mA	–	0...20 mA, 4...20 mA
Diagnostic				
État de communication	par LED			
Diagnostic par LED	par module et canal			
Diagnostic par BUS	par module et canal			
Surveillance - tension insuffisante	oui			
Surveillance - absence de tension	oui			
Court-circuit et surcharge	oui			
Alerte actionneur	par canal par LED et BUS			
Rupture de fil, franchissement vers le bas/haut	par canal par LED et BUS			
Caractéristiques générales				
Degré de protection	IP67			
Mode de fixation	Fixation par vis à 2 trous			
Plage de température	0...+55 °C (temp. de stockage -20...+75 °C)			
Plan dimensionnel				
Renseignement				

CUBE67

Sorties sécurisées (Safety)

– sécurité passive

– les groupes de sortie jusqu'à PLd (EN ISO 13849-1) peuvent être coupés par via relais de sécurité

Homologation:  US Listed

Cube67 DO6/DO6 - E 6xM12 (K3)

Module d'extension



Données de commande		Réf. art.
DO6/DO6 - (E) 6xM12 (K3)		56605
Communication interne		
Consommation	max. 50 mA	
Indicateur à LED	US: alimentation des capteurs et alimentation électrique interne (vert: OK); UA: alimentation des actionneurs (vert: OK)	
Branchements		
Bus de terrain	par liaison système interne	
Alimentation capteur-système/actionneur	via internal system connection (max. 1x4 A) / actuators via external cable (max. 4x2 A)	
Emplacements d'E/S	M12 (femelle) 5 pôles, codage A	
Sortie		
Alimentation des actionneurs UA	24 V DC (EN 61131-2), 2 circuits, (max. 2 x 4 A)	
Courant commuté par sortie	max. 1.6 A (protection anti court-circuit et surcharge)	
Diagnostic		
État de communication	par LED	
Diagnostic par LED	par module et canal	
Diagnostic par BUS	par module et canal	
Surveillance - tension insuffisante	oui	
Surveillance - absence de tension	oui	
Court-circuit et surcharge	oui	
Alerte actionneur	par canal par LED et BUS	
Caractéristiques générales		
Degré de protection	IP67	
Mode de fixation	Fixation par vis à 2 trous	
Plage de température	0...+55 °C (temp. de stockage -20...+70 °C)	
Plan dimensionnel		

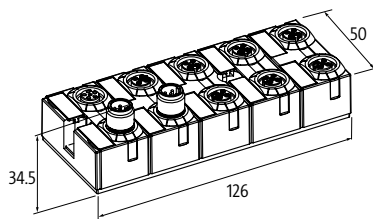

Renseignement

Modules de fonction

- Hygienic Design
- Multifonctions
- IP69K
- IO-Link

Cube67+ DIO12 IOL4 - E 8xM12 HD

Module d'extension
IO-Link Master



Données de commande		Réf. art.
DIO12/IOL4 - (E) 8xM12		5676660
Communication interne		
Consommation	max. 100 mA	
Indicateur à LED	US: alimentation des capteurs (vert: OK; IOL: (vert: OK); UA: alimentation des actionneurs (vert: OK)	
Branchements		
Bus de terrain	par liaison système interne	
Alimentation capteur-système/actionneur	par liaison système interne (max. 2x4 A)	
Emplacements d'E/S	M12 (femelle) 5 pôles, codage A	
IO-Link		
IO-Link	4 x Master	
Modes de fonctionnement	COM1; COM2; COM3 (automatic)	
Paramètres de transmission	32 Byte (par IO-Link Port)	
Port Class	Class A + B (galvaniquement non séparé)	
Spécification	IO-Link Master V1.12	
Entrée		
Alimentation des capteurs US	24 V DC (EN 61131-2), max. 200 mA (port 0...3); max. 700 mA (port 4...7)	
Type	pour capteurs 3 fils ou contacteur mécanique, PNP	
Filtre d'entrée	1 ms	
Sortie		
Alimentation des actionneurs UA	24 V DC (EN 61131-2), par liaison système (total max. 4 A)	
Courant commuté par sortie	max. 1.6 A (protection anti court-circuit et surcharge)	
Paramétrage		
PIN 2	Input/Output/Diagnostic	
PIN 4	Input/Output (port 0...3); IO-Link Master (port 4...7)	
Diagnostic		
État de communication	par LED	
Diagnostic par LED	par module et canal	
Diagnostic par BUS	par module et canal	
Surveillance - tension insuffisante	oui	
Surveillance - absence de tension	oui	
Court-circuit et surcharge	oui	
Alerte actionneur	par canal par LED et BUS	
Caractéristiques générales		
Degré de protection	IP69K	
Mode de fixation	Fixation par vis à 2 trous	
Plage de température	0...+55 °C (temp. de stockage -20...+75 °C)	
Plan dimensionnel		

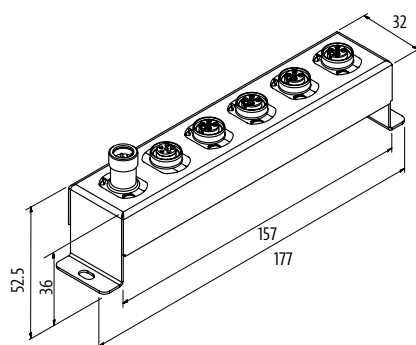

CUBE67

Hygienic Design

– Multifonctions

– IP69K

Cube67 DIO8 E - 4×M12 HD

Module d'extension



Cube67 DIO16 E - 8×M12 HD

Module d'extension



Données de commande	Réf. art.	Réf. art.
DIO8 - 0.5 A (E) 4×M12	5661160	
DIO16 - 0.5 A (E) 8×M12		5660160
Communication interne		
Consommation	max. 50 mA	
Indicateur à LED	US: alimentation des capteurs et alimentation électrique interne (vert: OK); UA: alimentation des actionneurs (vert: OK)	
Branchements		
Bus de terrain	par liaison système interne	
Alimentation capteur-système/actionneur	par liaison système interne (max. 2×4 A)	
Emplacements d'E/S	M12 (femelle) 5 pôles, codage A	
Entrée		
Alimentation des capteurs US	24 V DC (EN 61131-2), max. 200 mA douille M12, protection anti court-circuit et surcharge	
Type	pour capteurs 3 fils ou contacteur mécanique, PNP	
Filtre d'entrée	1 ms	
Sortie		
Alimentation des actionneurs UA	24 V DC (EN 61131-2), par liaison système (total max. 4 A)	
Courant commuté par sortie	max. 0.5 A (protection anti court-circuit et surcharge)	
Paramétrage		
PIN 2	Input/Output/Diagnostic	
PIN 4	Input/Output	
Diagnostic		
État de communication	par LED	
Diagnostic par LED	par module et canal	
Diagnostic par BUS	par module et canal	
Surveillance - tension insuffisante	oui	
Surveillance - absence de tension	oui	
Court-circuit et surcharge	oui	
Alerte actionneur	par canal par LED et BUS	
Caractéristiques générales		
Degré de protection	IP69K	
Mode de fixation	Fixation par vis à 2 trous	
Plage de température	0...+55 °C (temp. de stockage -20...+75 °C)	
Plan dimensionnel		

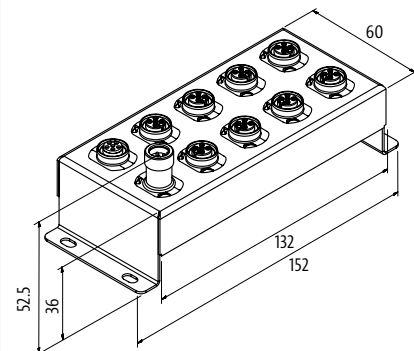
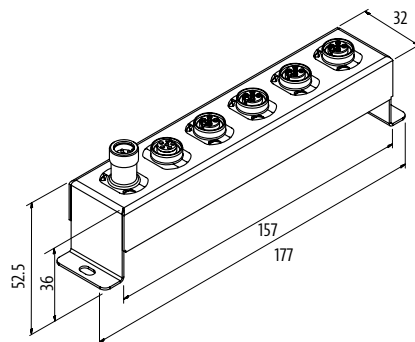

Renseignement

Sorties logiques

– avec extrémité de câble libre

Cube67 DO8 - Valve

Module d'extension

Cube67 DO16 - E Valve

Module d'extension

Cube67 DO32 - E Valve

Module d'extension



Homologation: US Listed

Données de commande	Réf. art.	Réf. art.	Réf. art.
DO8 - 0.5 A (E) 0.5 m (open cable)	56655		
DO16 - 60 mA (E) 0.5 m (open cable)		56651	
DO32 - 0.5 A (E) 0.5 m (open cable)			56656
Communication interne			
Consommation	max. 50 mA		
Indicateur à LED	US: alimentation des capteurs et alimentation électrique interne (vert: OK); UA: alimentation des actionneurs (vert: OK)		
Branchements			
Bus de terrain	par liaison système interne		
Alimentation capteur-système/actionneur	par liaison système interne (max. 2x4 A)		
Emplacements d'E/S	Open cable		
Sortie			
Alimentation des actionneurs UA	24 V DC (EN 61131-2), par liaison système (total max. 4 A)		
Courant commuté par sortie	max. 0.5 A (protection anti court-circuit et surcharge)	max. 60 mA (protection anti court-circuit et surcharge)	max. 0.5 A (protection anti court-circuit et surcharge)
Câbles			
No./section des conducteurs	10 x 0.34 mm ²	18 x 0.25 mm ²	36 x 0.14 mm ²
Matériel (gaine)	PUR	PVC	
Longueur de ligne	0.5 m		
Diagnostic			
État de communication	par LED		
Diagnostic par LED	par module		
Diagnostic par BUS	par module et canal		
Surveillance - tension insuffisante	oui		
Surveillance - absence de tension	oui		
Court-circuit et surcharge	oui		
Alerte actionneur	par canal via BUS		
Caractéristiques générales			
Degré de protection	IP67		
Mode de fixation	Fixation par vis à 2 trous		
Plage de température	0...+55 °C (temp. de stockage -20...+75 °C)		
Plan dimensionnel			

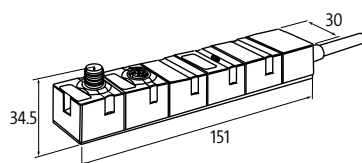

Renseignement

CUBE67

Entrées/sorties logiques (multifonctions)

Cube67 DIO8 E - Cable

Module d'extension



Données de commande		Réf. art.	Réf. art.
DIO8 - 60 mA (E) 0.5 m (open cable)	cUlus	56661	
DIO8 - 60 mA (E) 2 m (open cable)			5666100
Communication interne			
Consommation	max. 30 mA		
Indicateur à LED	US: alimentation des capteurs et alimentation électrique interne (vert: OK); UA: alimentation des actionneurs (vert: OK)		
Branchements			
Bus de terrain	par liaison système interne		
Alimentation capteur-système/actionneur	par liaison système interne (max. 2x4 A)		
Emplacements d'E/S	Open cable		
Entrée			
Alimentation des capteurs US	24 V DC (EN 61131-2), max. 1.6 A		
Type	pour capteurs 3 fils ou contacteur mécanique, PNP		
Filtre d'entrée	1 ms		
Sortie			
Alimentation des actionneurs UA	24 V DC (EN 61131-2), par liaison système (total max. 4 A)		
Courant commuté par sortie	max. 60 mA (protection anti court-circuit et surcharge)		
Câbles			
No./section des conducteurs	10 x 0.34 mm ²		
Matériel (gaine)	PVC		
Longueur de ligne	0.5 m		2.0 m
Paramétrage			
Canaux d'E/S	Input/Output		
Diagnostic			
État de communication	par LED		
Diagnostic par LED	par module		
Diagnostic par BUS	par module et canal		
Surveillance - tension insuffisante	oui		
Surveillance - absence de tension	oui		
Court-circuit et surcharge	oui		
Alerte actionneur	par canal via BUS		
Caractéristiques générales			
Degré de protection	IP67		
Mode de fixation	Fixation par vis à 2 trous		
Plage de température	0...+55 °C (temp. de stockage -20...+75 °C)		
Plan dimensionnel			

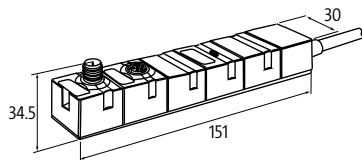

Renseignement

Entrées/sorties logiques (multifonctions)

Cube67 DIO16 E - Cable

Module d'extension

Cube67 DI16 DO16 E - Cable

Module d'extension



Données de commande	Réf. art.	Réf. art.	Réf. art.
DIO16 - 0.5 A (E) 0.5 m (open cable)	cULus	56662	
DIO16 - 0.5 A (E) 1.5 m (open cable)		5666200	
DI16/DO16 - 0.5 A (E) 0.5 m (open cable)			56671
Communication interne			
Consommation	max. 30 mA		max. 50 mA
Indicateur à LED	US: alimentation des capteurs et alimentation électrique interne (vert: OK); UA: alimentation des actionneurs (vert: OK)		
Branchements			
Bus de terrain	par liaison système interne		
Alimentation capteur-système/actionneur	par liaison système interne (max. 2x4 A)		
Emplacements d'E/S	Open cable		
Entrée			
Alimentation des capteurs US	24 V DC (EN 61131-2), max. 0.5 A		24 V DC (EN 61131-2), max. 0.2 A
Type	pour capteurs 3 fils ou contacteur mécanique, PNP		
Filtre d'entrée	1 ms		
Sortie			
Alimentation des actionneurs UA	24 V DC (EN 61131-2), par liaison système (total max. 4 A)		
Courant commuté par sortie	max. 0.5 A (protection anti court-circuit et surcharge)		
Câbles			
No./section des conducteurs	20 x 0.14 mm ²		36 x 0.14 mm ²
Matériel (gaine)	PVC		
Longueur de ligne	0.5 m	1.5 m	0.5 m
Paramétrage			
Canaux d'E/S	Input/Output		-
Diagnostic			
État de communication	par LED		
Diagnostic par LED	par module		
Diagnostic par BUS	par module et canal		
Surveillance - tension insuffisante	oui		
Surveillance - absence de tension	oui		
Court-circuit et surcharge	oui		
Alerte actionneur	par canal via BUS		
Caractéristiques générales			
Degré de protection	IP67		
Mode de fixation	Fixation par vis à 2 trous		
Plage de température	0...+55 °C (temp. de stockage -20...+75 °C)		
Plan dimensionnel			

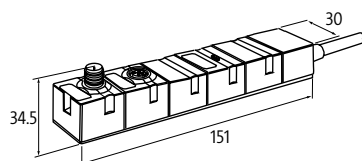

Renseignement

CUBE67

Entrées/sorties logiques (multifonctions)

– Sorties logiques

Cube67 DO7 - E Cable M12

pour Modlight70 Pro de base
Module d'extension



Cube67 DIO8 E - Cable M12

Module d'extension

Cube67 DIO8 - E M16 femelle

Module d'extension



Données de commande	Réf. art.	Réf. art.	Réf. art.
DO7 - 0.5 A (E) 0.5 m (M12)	Modlight70 Pro - M12 (femelle) 8 pôles 5665503		
DIO8 - 60 mA (E) 0.5 m (M12)		cULus 5666201	
DIO8 - 0.5 A (E) M16			cULus 56663
Communication interne			
Consommation	max. 50 mA		max. 30 mA
Indicateur à LED	US: alimentation des capteurs et alimentation électrique interne (vert: OK); UA: alimentation des actionneurs (vert: OK)		
Branchements			
Bus de terrain	par liaison système interne		
Alimentation capteur-système/actionneur	par liaison système interne (max. 2x4 A)		
Emplacements d'E/S	Modlight70 Pro - M12 (femelle) 8 pôles	M12 (mâle) 5 pôles, codage A	M16 (femelle)
Entrée			
Alimentation des capteurs US	–	24 V DC (EN 61131-2), max. 0.5 A	24 V DC (EN 61131-2), max. 200 mA
Type	–	pour capteurs 3 fils ou contacteur mécanique, PNP	
Filtre d'entrée	–	1 ms	
Sortie			
Alimentation des actionneurs UA	24 V DC (EN 61131-2), par liaison système (total max. 4 A)		
Courant commuté par sortie	max. 0.5 A (protection anti court-circuit et surcharge)	max. 60 mA (protection anti court-circuit et surcharge)	max. 0.5 A (protection anti court-circuit et surcharge)
Câbles			
No./section des conducteurs	8 x 0.25 mm ²		–
Matériel (gaine)	PUR		–
Longueur de ligne	0.5 m		–
Paramétrage			
Canaux d'E/S	7 sorties	Input/Output	
Diagnostic			
État de communication	par LED		
Diagnostic par LED	par module		
Diagnostic par BUS	par module et canal		
Surveillance - tension insuffisante	oui		
Surveillance - absence de tension	oui		
Court-circuit et surcharge	oui		
Alerte actionneur	par canal via BUS		
Caractéristiques générales			
Degré de protection	IP67		
Mode de fixation	Fixation par vis à 2 trous		
Plage de température	0...+55 °C (temp. de stockage -20...+75 °C)		
Plan dimensionnel			
Renseignement			

Sorties sécurisées (Safety)

- sécurité passive
- les groupes de sortie jusqu'à PLd (EN ISO 13849-1) peuvent être coupés par via relais de sécurité

Cube67 DO16 - C Valve (K3)

Module compact

Cube67 DO8 - C Valve (K3)

Module compact



Données de commande		Réf. art.	Réf. art.
DO16 - 0.5 A Valve (C) 0.5 m (K3)	FESTO - CPV (SUB-D25) – cULus	56650	
DO8 - 0.5 A Valve (C) 0.5 m (K3)			5665003
Communication interne			
Consommation	max. 50 mA		
Indicateur à LED	US: alimentation des capteurs et alimentation électrique interne (vert: OK); UA: alimentation des actionneurs (vert: OK)		
Branchements			
Bus de terrain	par liaison système interne		
Alimentation capteur-système/actionneur	par liaison système interne (max. 1x4 A) / actionneurs, par câble externe (max. 4x2 A)		
Emplacements d'E/S	FESTO - CPV (SUB-D25)		FESTO - CPV (SUB-D9)
Sortie			
Alimentation des actionneurs UA	24 V DC (EN 61131-2), max. 4 x 2 A		
Courant commuté par sortie	max. 0.5 A (protection anti court-circuit et surcharge)		
Câbles			
No./section des conducteurs	4x4x0.14 mm ²		
Matériel (gaine)	PVC, protégé contre les courts-circuits transversaux		
Longueur de ligne	0.5 m		
Diagnostic			
État de communication	par LED		
Diagnostic par LED	par module		
Diagnostic par BUS	par module et canal		
Surveillance - tension insuffisante	oui		
Surveillance - absence de tension	oui		
Court-circuit et surcharge	oui		
Alerte actionneur	par canal via BUS		
Caractéristiques générales			
Degré de protection	IP67		
Mode de fixation	Fixation par vis à 2 trous		
Plage de température	0...+55 °C (temp. de stockage -20...+70 °C)		
Plan dimensionnel			

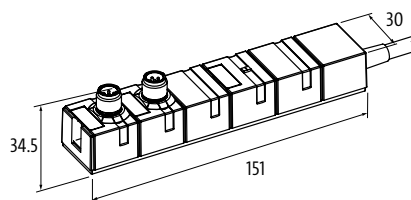

Renseignement

CUBE67

Sorties logiques

Cube67 DO16 - C Valve

Module compact
(4 × alimentation actionneur UA)



Cube67 DO32 - E Valve

Module d'extension



Cube67 DO16 - E Valve









Module d'extension

Données de commande	Réf. art.	Réf. art.	Réf. art.
DO16 - 0.5 A Valve (C) 0.5 m	SMC - SUB-D25 SMC - Series SV/VQ FESTO - MPA (SUB-D25) FESTO - CPV (SUB-D25)	5665000 5665002 5665001 5665004	
DO32 - 0.5 A Valve (E)		MAC - SUB-D44	56657
DO16 - 0.5 A Valve (E)			MAC - SUB-D44 56653
Communication interne			
Consommation	max. 50 mA		
Indicateur à LED	US: alimentation des capteurs et alimentation électrique interne (vert: OK); UA: alimentation des actionneurs (vert: OK)		
Branchements			
Bus de terrain	par liaison système interne		
Alimentation capteur-système/actionneur	par liaison système interne (max. 1×4 A) / actionneurs, par câble externe (max. 4×2 A)	par liaison système interne (max. 2×4 A)	
Emplacements d'E/S	SMC - SUB-D25	MAC - SUB-D44	
Sortie			
Alimentation des actionneurs UA	24 V DC (EN 61131-2), max. 4 × 2 A	24 V DC (EN 61131-2)	
Courant commuté par sortie	max. 0.5 A (protection anti court-circuit et surcharge)		
Câbles			
No./section des conducteurs	4×4×0.14 mm ²	-	
Matériel (gaine)	PVC, protégé contre les courts-circuits trans- versaux	-	
Longueur de ligne	0.5 m	-	
Diagnostic			
État de communication	par LED		
Diagnostic par LED	par module		
Diagnostic par BUS	par module et canal		
Surveillance - tension insuffisante	oui		
Surveillance - absence de tension	oui		
Court-circuit et surcharge	oui		
Alerte actionneur	par canal via BUS		
Caractéristiques générales			
Degré de protection	IP67		
Mode de fixation	Fixation par vis à 2 trous		
Plage de température	0...+55 °C (temp. de stockage -20...+70 °C)		
Plan dimensionnel			
Renseignement			

Versions			Réf. art.
	base : Art. N° 56655		
	Connecteur multi poles (70 mA)	FESTO - CPV	5665500
	Connecteur multi poles (70 mA)	FESTO - CPV (SUB-D9)	5665501
	Connecteur multi poles (0.5 A)	FESTO - MPA	5665502
	base : Art. N° 56651		
	Connecteur multi poles (70 mA)	SMC - Series SV/VQ	5665119
	Connecteur multi poles (0.5 A)	SMC - Series SV/VQ	5665120
	Connecteur multi poles (0.5 A)	FESTO - CPV-VA (SUB-D25)	5665151
	base : Art. N° 56651		
	Connecteur multi poles (70 mA)	FESTO - CPV (cULus-Listed)	5665100
	Connecteur multi poles (70 mA)	PARKER - Series V	5665101
	Connecteur multi poles (70 mA)	NORGREN - V20/22	5665110
	Connecteur multi poles (70 mA)	NORGREN - VM10	5665111
	Connecteur multi poles (70 mA)	NORGREN - V20/22	5665112
	Connecteur multi poles (70 mA)	SMC - Series SV/VQ	5665113
	Connecteur multi poles (70 mA)	SMC - M27	5665114
	Connecteur multi poles (70 mA)	NORGREN - V20/220	5665115
	Connecteur multi poles (0.5 A)	MAC Valves	5665116
	Connecteur multi poles (70 mA)	FESTO - MPA	5665118
	Connecteur multi poles (70 mA)	FESTO - VTSA	5665105
	Connecteur multi poles (70 mA)	FESTO - CPV-SC (SUB-D15)	5665102
	Connecteur multi poles (70 mA)	FESTO - CPV-SC (SUB-D26)	5665103
Connecteur multi poles (0.5 A)	HDM (SUB-D25)	5665106	
	base : Art. N° 56656		
	Connecteur multi poles (0.5 A)	NORGREN - VM10	5665600
	Connecteur multi poles (0.5 A)	FESTO - MPA	5665601
	Connecteur multi poles (0.5 A)	AVENTICS - HF03	5665602
	Connecteur multi poles (0.5 A)	NORGREN - VM10	5665603
	Connecteur multi poles (0.5 A)	SMC - Series SV	5665604
	Connecteur multi poles (0.5 A)	FESTO - CPA	5665605
	Connecteur multi poles (0.5 A)	AVENTICS - HF04	5665621
	Connecteur multi poles (0.5 A)	AVENTICS - HF02/03-LG	5665606
	Connecteur multi poles (0.5 A)	SMC - M27	5665607
	Connecteur multi poles (0.5 A)	MAC Valves (UL-Listed)	5665609
	Connecteur multi poles (0.5 A)	VESTA (SUB-D37)	5665610
	Connecteur multi poles (0.5 A)	VESTA (SUB-D25)	5665611
	Connecteur multi poles (0.5 A)	FESTO - VTSA	5665613
	Connecteur multi poles (0.5 A)	SMC - SUB-D25	5665614
	Connecteur multi poles (0.5 A)	FESTO - CPA-SC	5665615
	Connecteur multi poles (0.5 A)	FESTO - MPA-L	5665616
	Connecteur multi poles (0.5 A)	AVENTICS - HF02/03-LG	5665617
	Connecteur multi poles (0.5 A)	Numatics Generation 2000 (sur liste UL)	5665618
	Connecteur multi poles (0.5 A)	FESTO - MPA-L	5665619
	base : Art. N° 56671		
	DI16/DO16 - 0.5 A (E) AMP (0.5 m)	avec connecteur AMP 32 pôles (femelle)	5667100
	DI16/DO16 - 0.5 A (E) SUB-D37 (0.5 m)	avec SUB-D37 (femelle)	5667101
	DI16/DO16 - 0.5 A (E) SUB-D37 (5 m)	avec SUB-D37 (femelle)	5667102
	DI16/DO16 - 0.5 A E (0.72 m)	avec extrémité de câble libre	5667103
	DI16/DO16 - 0.5 A E (2 m)	avec extrémité de câble libre	5667104
	DI16/DO16 - 0.5 A E (3 m)	avec extrémité de câble libre	5667106
	DI16/DO16 - 0.5 A E (5 m)	avec extrémité de câble libre	5667105

CUBE67

Cube67

Accessoires de marquage			Réf. art.
	Plaques de marquage 20 x 8 mm	(20 pièces par barre)	55318
	Plaques de marquage 20 x 8 mm (20 pièces par barre)	Safety	55316
Fermoirs borgnes			Réf. art.
	Vis d'obturation M8 x 1 mm (pour femelle) Plastique, 6 pans sans joint	Unité de conditionnement : 10 pièces	3858627
	Vis d'obturation M12 x 1 mm (pour femelle) Plastique, 6 pans sans joint	Unité de conditionnement : 10 pièces	58627
	Plastique, 6 pans sans joint	Unité de conditionnement : 4 pièces	56952
	Vis d'obturation M12 x 1 mm (pour mâle) Matière plastique	Unité de conditionnement : 4 pièces	56951
	Vis d'obturation 7/8" (pour mâle) Matière plastique		55385
	Bouchon borgne de diagnostic M12 x 1 mm Cavalier PIN 1 vers PIN 2		7000-13481-000000
Accessoires de raccordement adaptés			Réf. art.
	Tresse de masse 4 mm² 100 mm pour vis (M4)		4000-71001-0410004
	Coupleurs en T M12 - M12 Mâle droit sur femelle droit droit, codage A, 6 pôles, blindé	Alimentation transversale des actionneurs Cube67	7000-46101-000000
	Coupleurs en T M12/M12, femelle/mâle droit, codage A, 6 pôles, blindé	Alimentation transversale des actionneurs Cube67	7000-46091-000000

Accessoires de raccordement adaptés			Réf. art.
	Coupleurs en T 7/8" - 7/8", femelle/mâle 5 pôles		7000-50061-0000000
	Résistance de terminaison M12 (mâle) droit, codage A, 6 pôles	Cube67	7000-15041-0000000
	Traversée d'armoire électrique M12 droit, codage A, 6 pôles, blindé	Cube67	7000-46111-0000000
	Cube67 FSC Connector Set avec socle de fixation Han-Brid®, 6 pôles - M12, 6 pôles	Longueur de ligne (120 mm)	56953
	Adaptateur de rail DIN	pour nœuds de bus	56961
	Adaptateur de rail DIN pour modules d'extension	50 mm	56962
	Adaptateur de rail DIN pour modules d'extension	30 mm	56963
	Distributeur de puissance 4 x M12 pour alimentation actionneur supplémentaire		56955
	Repeater PROFIBUS DP + PROFIsafe 2 segments 3 segments		56960 56965

CUBE67

Accessoires de raccordement adaptés			Réf. art.
	Mâle M12, à raccorder soi-même, bornes à vis Entrée analogique avec compensation intégrée	Cube67	56945
	Mâle M12, à raccorder soi-même, bornes à vis Entrée analogique avec compensation intégrée	Cube67	56946
	Mâle M12 Liaison système interne		56947
	Femelle M12 Liaison système interne avec socle de fixation		56948
	Femelle M12 Liaison système interne		56949

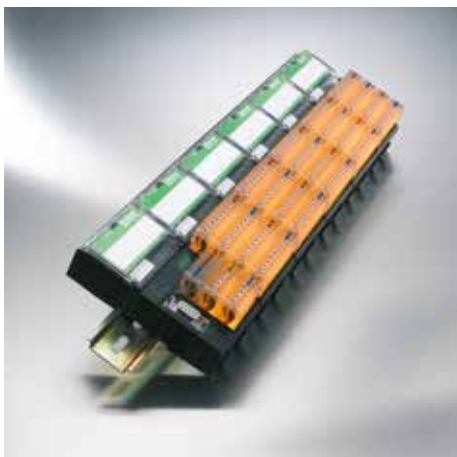

CUBE20

STATION IP20 A E/S MODULAIRES

- Enorme capacité de voies grâce à sa conception compacte
- Structure modulaire
- Connexions E/S à bornes sans entretien

TECHNOLOGIE D'INSTALLATION NOVATRICE

Cube20 est un système E/S modulaire extensible de bus de terrain pour armoires de commande. Il peut être utilisé comme une unité autonome ou avec un Cube67. Cube20 est conçu pour répondre aux exigences du câblage des armoires de commande modernes. Les coûts élevés dus à la manipulation de nombreux composants individuels peuvent être réduits au minimum avec Cube20.



EtherNet/IP

Modules E/S Cube20

 <p>Nœuds du bus</p> <ul style="list-style-type: none"> • PROFIBUS DP • PROFINET IO • EtherNet/IP <p><i>Page 4.2.1</i></p>	 <p>Connexion du système au Cube67</p> <p><i>Page 4.2.3</i></p>
 <p>Entrées logiques</p> <p><i>Page 4.2.5</i></p>	 <p>Entrées/sorties logiques</p> <p><i>Page 4.2.5</i></p>
 <p>Sorties logiques</p> <p><i>Page 4.2.6</i></p>	 <p>Entrées analogiques</p> <p><i>Page 4.2.8</i></p>
 <p>Sorties analogiques</p> <p><i>Page 4.2.10</i></p>	

CUBE20

Tete de station

– Entrées logiques



Homologation: US Listed

Cube20 BN-P DI8

PROFIBUS DP



Cube20 BN-PNIO DI8

PROFINET IO



Données de commande	Réf. art.	Réf. art.
PROFIBUS DP	56001	
PROFINET IO		56006
Branchements		
Bus de terrain	PROFIBUS 12 Mbit/s; SUB-D9	Ethernet 10/100 Mbit/s; 2 × RJ45 (femelle)
Alimentation capteur-système/actionneur	4 × Bornes enfichables à ressort, max. 2.5 mm ² (max. 12 A)	
Liaison système interne	4 × Bornes enfichables à ressort, max. 2.5 mm ² (max. 12 A)	
Emplacements d'E/S	8 × bornes enfichables à ressort, max. 2.5 mm ²	
Alimentation des modules		
Tension de service	24 V DC (EN 61131-2)	
Consommation	max. 150 mA	
PROFIBUS		
Adressage	Contacteur rotatif 0...99	–
PROFINET		
Adressage	–	DCP
Spécification	–	V2.2, Conformance Class B
Système Cube		
Capacité du module	max. 15	
Capacité d'E/S	max. 244 Byte (Input), max. 244 Byte (Output)	max. 1024 Byte (Input), max. 1024 Byte (Output)
Machine Option Management	oui	
Entrée		
Alimentation des capteurs US	24 V DC (EN 61131-2), max. 700 mA par module	
Type	PNP (EN 61131-2)	
Filtre d'entrée	1 ms	
Isolation galvanique	500 V DC entre les E/S et l'électronique du système	
Paramétrage		
Rangée de bornes X2 (4 canaux)	Input	
Rangée de bornes X3 (4 canaux)	Input	
Diagnostic		
État de communication	par LED et BUS	
Diagnostic par LED	par module	
Diagnostic par BUS	par module et canal	
Surveillance - tension insuffisante	oui	
Surveillance - absence de tension	non	
Court-circuit et surcharge	oui	
Caractéristiques générales		
Degré de protection	IP20	
Mode de fixation	à enclipser sur rail DIN (EN 60715)	
Plage de température	0...+55 °C (temp. de stockage -20...+85 °C)	

Plan dimensionnel

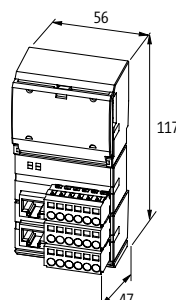
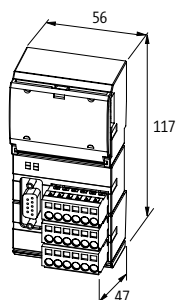

CUBE20

Tete de station

– Entrées logiques

EtherNet/IP

Homologation:  US Listed

Cube20 BN-E DI8

EtherNet/IP



Données de commande		Réf. art.
EtherNet/IP		56005
Branchements		
Bus de terrain	Ethernet 10/100 Mbit/s; 2 × RJ45 (femelle)	
Alimentation capteur-système/actionneur	4 × Bornes enfichables à ressort, max. 2.5 mm ² (max. 12 A)	
Liaison système interne	4 × Bornes enfichables à ressort, max. 2.5 mm ² (max. 12 A)	
Emplacements d'E/S	8 × bornes enfichables à ressort, max. 2.5 mm ²	
Alimentation des modules		
Tension de service	24 V DC (EN 61131-2)	
Consommation	max. 150 mA	
EtherNet/IP		
Adressage	DHCP, BOOTP ou adresse IP par contacteur rotatif	
Système Cube		
Capacité du module	max. 15	
Capacité d'E/S	max. 504 Byte (Input), max. 500 Byte (Output)	
Entrée		
Alimentation des capteurs US	24 V DC (EN 61131-2), max. 700 mA par module	
Type	PNP (EN 61131-2)	
Filtre d'entrée	1 ms	
Isolation galvanique	500 V DC entre les E/S et l'électronique du système	
Paramétrage		
Rangée de bornes X2 (4 canaux)	Input	
Rangée de bornes X3 (4 canaux)	Input	
Diagnostic		
État de communication	par LED et BUS	
Diagnostic par LED	par module	
Diagnostic par BUS	par module et canal	
Surveillance - tension insuffisante	oui	
Surveillance - absence de tension	non	
Court-circuit et surcharge	oui	
Caractéristiques générales		
Degré de protection	IP20	
Mode de fixation	à enclipser sur rail DIN (EN 60715)	
Plage de température	0...+55 °C (temp. de stockage -20...+85 °C)	
Plan dimensionnel		

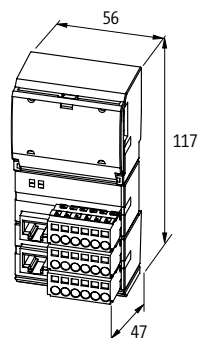

Renseignement

CUBE20

Cube20/67-Interface

– Entrées/sorties logiques (multifonctions)

– Cube67

Homologation: US Listed

Cube20 BN-67 DIO8

Power externe



Cube20 BN-67 DIO8

M12 Power
par liaison système interne

Données de commande	Réf. art.	Réf. art.
Cube67 liaison système	56450	564501
Branchements		
Bus de terrain	M12 (mâle) 6 pôles	M12 (femelle) 6 pôles
Alimentation capteur-système/actionneur	4 × Bornes enfichables à ressort, max. 2.5 mm ² (max. 12 A)	par liaison système interne (max. 2×4 A)
Emplacements d'E/S	8 × bornes enfichables à ressort, max. 2.5 mm ²	
Alimentation des modules		
Tension de service	24 V DC (EN 61131-2)	
Consommation	max. 100 mA	
Système Cube		
Capacité du module	max. 3	
Entrée		
Alimentation des capteurs US	24 V DC (EN 61131-2), max. 700 mA par module, protection anti court-circuit et surcharge	
Type	PNP (EN 61131-2)	
Filtre d'entrée	1 ms	
Isolation galvanique	500 V DC entre les E/S et l'électronique du système	
Sortie		
Alimentation des actionneurs UA	24 V DC (EN 61131-2), max. 12 A	24 V DC (EN 61131-2), max. 4 A
Courant commuté par sortie	max. 0.5 A (protection anti court-circuit et surcharge)	
Isolation galvanique	500 V DC entre les E/S et l'électronique du système	
Charge de lampe	10 W	
Paramétrage		
Rangée de bornes X2 (4 canaux)	Input/Output	
Rangée de bornes X3 (4 canaux)	Input/Output	
Diagnostic		
État de communication	par LED	
Diagnostic par LED	par module et canal (seulement les sorties)	
Diagnostic par BUS	par module et canal	
Surveillance - tension insuffisante	oui	
Surveillance - absence de tension	non	
Court-circuit et surcharge	oui	
Caractéristiques générales		
Degré de protection	IP20	
Mode de fixation	à enclipser sur rail DIN (EN 60715)	
Plage de température	0...+55 °C (temp. de stockage -20...+85 °C)	
Plan dimensionnel		

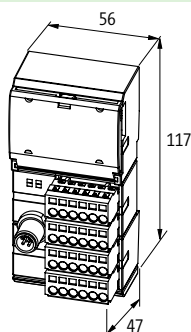

Renseignement

CUBE20

Cube20/67-Interface

– Cube67

Cube20/67-Interface



Homologation:  US Listed

Données de commande		Réf. art.
Cube67 liaison système		56140
Branchements		
Bus de terrain	M12 (femelle) 6 pôles	
Alimentation capteur-système/actionneur	4 × Bornes enfichables à ressort, max. 2.5 mm ² (max. 12 A)	
Emplacements d'E/S		
8 × bornes enfichables à ressort, max. 2.5 mm ²		
Alimentation des modules		
Tension de service	24 V DC (EN 61131-2)	
Consommation	max. 25 mA	
Système Cube		
Capacité du module	max. 15	
Alimentation des capteurs US	24 V DC (18...30.2 V DC) EN 61131-2, max. 4 A	
Alimentation des actionneurs UA	24 V DC (18...30.2 V DC) EN 61131-2, max. 4 A	
Diagnostic		
État de communication	par LED	
Caractéristiques générales		
Degré de protection	IP20	
Mode de fixation	à enclipser sur rail DIN (EN 60715)	
Plage de température	0...+55 °C (temp. de stockage -20...+85 °C)	
Plan dimensionnel		

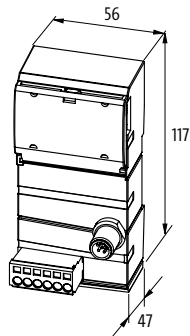

Renseignement

Entrées/sorties logiques

Cube20 DI32 E

Module d'extension



Cube20 DI16 DO16 E

Module d'extension



Données de commande		Réf. art.	Réf. art.
DI32 - (E)	cULus	56112	
DI16/DO16 - (E)			56168
Communication interne			
Alimentation des modules	par liaison système		
Consommation	max. 25 mA		
Branchements			
Bus de terrain	Raccordement de câble plat		
Alimentation capteur-système/actionneur	8 x bornes enfichables à ressort, max. 2.5 mm ² (max. 12 A)		
Emplacements d'E/S	32 x Bornes enfichables à ressort, max. 2.5 mm ²		
Entrée			
Alimentation des capteurs US	24 V DC (EN 61131-2), max. 700 mA par module		
Type	PNP (EN 61131-2)		
Filtre d'entrée	1 ms		
Isolation galvanique	500 V DC entre les entrées et la communication interne		
Sortie			
Alimentation des actionneurs UA	-	24 V DC (EN 61131-2), max. 12 A	
Isolation galvanique	-	500 V DC entre les sorties et la communication interne	
Courant commuté par sortie	-	max. 0.5 A (protection anti court-circuit et surcharge)	
Charge de lampe	-	10 W	
Diagnostic			
État de communication	par LED		
Diagnostic par LED	par module	par module et canal (seulement les sorties)	
Diagnostic par BUS	par module et canal		
Surveillance - tension insuffisante	oui		
Surveillance - absence de tension	non		
Court-circuit et surcharge	oui		
Caractéristiques générales			
Degré de protection	IP20		
Mode de fixation	à enclipser sur rail DIN (EN 60715)		
Plage de température	0...+55 °C (temp. de stockage -20...+85 °C)		
Plan dimensionnel			

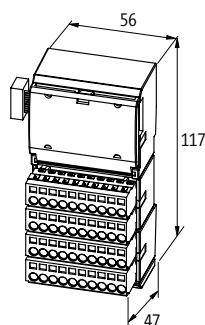

Renseignement

CUBE20

Sorties logiques

Cube20 DO16 E - 2 A

Module d'extension



Homologation:  US Listed

Données de commande

DO16 - 2 A (E)

Réf. art.

56117

Communication interne

Alimentation des modules par liaison système

Consommation max. 25 mA

Branchements

Bus de terrain Raccordement de câble plat

Alimentation capteur-système/actionneur 8 × bornes enfichables à ressort, max. 2.5 mm² (max. 12 A)

Emplacements d'E/S 16 × Bornes enfichables à ressort, max. 2.5 mm²

Sortie

Alimentation des actionneurs UA 24 V DC (EN 61131-2), max. 12 A

Courant commuté par sortie max. 2 A

Isolation galvanique 500 V DC entre les sorties et la communication interne

Charge de lampe 40 W

Diagnostic

État de communication par LED

Diagnostic par LED par module et canal

Diagnostic par BUS par module et canal

Surveillance - tension insuffisante oui

Surveillance - absence de tension non

Court-circuit et surcharge oui

Caractéristiques générales

Degré de protection IP20

Mode de fixation à enclipser sur rail DIN (EN 60715)

Plage de température 0...+55 °C (temp. de stockage -20...+85 °C)

Plan dimensionnel

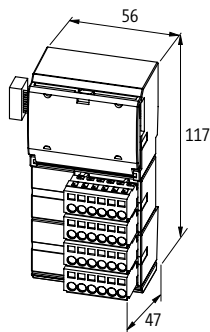

Renseignement

Sorties logiques

Cube20 DO32 E

Module d'extension



Homologation:  US
Listed

Données de commande		Réf. art.
DO32 - (E)		56118
Communication interne		
Alimentation des modules	par liaison système	
Consommation	max. 25 mA	
Branchements		
Bus de terrain	Raccordement de câble plat	
Alimentation capteur-système/actionneur	8 × bornes enfichables à ressort, max. 2.5 mm ² (max. 12 A)	
Emplacements d'E/S	32 × Bornes enfichables à ressort, max. 2.5 mm ²	
Sortie		
Alimentation des actionneurs UA	24 V DC (EN 61131-2), max. 12 A	
Courant commuté par sortie	max. 0.5 A (protection anti court-circuit et surcharge)	
Isolation galvanique	500 V DC entre les sorties et la communication interne	
Charge de lampe	10 W	
Diagnostic		
État de communication	par LED	
Diagnostic par LED	par module et canal	
Diagnostic par BUS	par module et canal	
Surveillance - tension insuffisante	oui	
Surveillance - absence de tension	non	
Court-circuit et surcharge	oui	
Caractéristiques générales		
Degré de protection	IP20	
Mode de fixation	à enclipser sur rail DIN (EN 60715)	
Plage de température	0...+55 °C (temp. de stockage -20...+85 °C)	
Plan dimensionnel		

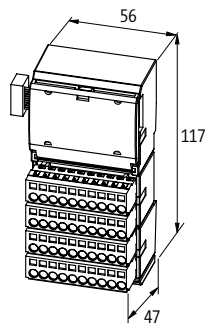

Renseignement

CUBE20

Entrées analogiques

- Tension/courant

Cube20 AI4 E

Module d'extension
Tension/courant



Homologation:  US
Listed

Données de commande

AI4 - (E)

Réf. art.

56200

Communication interne

Alimentation des modules par liaison système
Consommation max. 25 mA du système, max. 60 mA de l'extérieur (UI)

Branchements

Bus de terrain Raccordement de câble plat
Alimentation capteur-système/actionneur 4 × Bornes enfichables à ressort, max. 2.5 mm² (max. 12 A)

Emplacements d'E/S 24 × Bornes enfichables à ressort, max. 2.5 mm²

Entrée

Temps de conversion max. 2 ms (par canal)
Résolution (analogique) 15 bits + signe
Précision max. 0.3%
Type de raccordement Entrée tension/courant différentiel

Entrées tension

Résistance d'entrée min. 1 MOhm, (EN 61131-2)
Plage de mesure ±10 V DC, 0...10 V DC

Tension d'alimentation

Résistance de charge max. 300 Ohm (20 mA), (EN 61131-2)
Plage de mesure 0...20 mA, 4...20 mA

Diagnostic

État de communication par LED
Diagnostic par LED par module
Diagnostic par BUS par module et canal
Surveillance - tension insuffisante oui
Surveillance - absence de tension non
Court-circuit et surcharge oui
Rupture de fil, franchissement vers le bas/haut par canal par LED et BUS

Caractéristiques générales

Degré de protection IP20
Mode de fixation à enclipser sur rail DIN (EN 60715)
Plage de température 0...+55 °C (temp. de stockage -40...+85 °C)

Plan dimensionnel

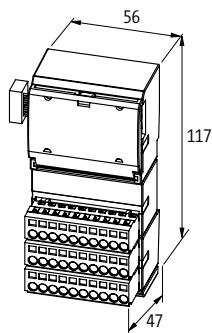

Renseignement

CUBE20

Entrées analogiques

– Convertisseur de température

Homologation:

Cube20 AI4 E RTD

Module d'extension pour résistances et température



Cube20 AI4 E TH

Module d'extension pour thermocouples



Données de commande	Réf. art.	Réf. art.
AI4 - (E) RTD	56230	
AI4 - (E) TH		56240
Communication interne		
Alimentation des modules	par liaison système	
Consommation	max. 25 mA du système, max. 70 mA de l'extérieur (UI)	max. 25 mA du système, max. 45 mA de l'extérieur (UI)
Branchements		
Bus de terrain	Raccordement de câble plat	
Alimentation capteur-système/actionneur	4 x Bornes enfichables à ressort, max. 2.5 mm ² (max. 12 A)	
Emplacements d'E/S	16 x Bornes enfichables à ressort, max. 2.5 mm ²	12 x Bornes enfichables à ressort, max. 2.5 mm ²
Entrée		
Temps de conversion	max. 600 ms (par canal)	max. 300 ms (par canal)
Type	Pt100, 200, 500; Ni100, 120, 200, 500, 1000, R 0...3000 Ohm	K, N, E, J, R
Résolution (analogique)	15 bits + signe	
Précision	0.7...1.4%	max. ±2%, compensation intégrée du point de soudure froide
Type de raccordement	Entrée 2 fils : +Rx, -Rx / Entrée 3 fils : +Rx, RLx, -Rx	Entrée 2 fils ; TH+x, TH-x
Diagnostic		
État de communication	par LED	
Diagnostic par LED	par module	
Diagnostic par BUS	par module et canal	
Surveillance - tension insuffisante	oui	
Surveillance - absence de tension	non	
Court-circuit et surcharge	oui	
Rupture de fil, franchissement vers le bas/haut	par canal par LED et BUS	
Caractéristiques générales		
Degré de protection	IP20	
Mode de fixation	à enclipser sur rail DIN (EN 60715)	
Plage de température	0...+55 °C (temp. de stockage -20...+85 °C)	
Plan dimensionnel		

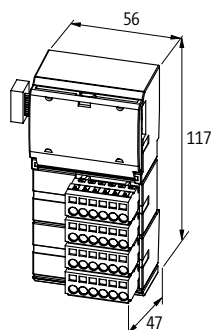

Renseignement

CUBE20

Sorties analogiques

- Tension/courant

Cube20 AO4 E

Module d'extension
Tension/courant



Homologation:  US
Listed

Données de commande

AO4 - (E) U/I Réf. art. 56220

Communication interne

Alimentation des modules par liaison système
Consommation max. 25 mA du système, max. 90 mA de l'extérieur (UI), à vide

Branchements

Bus de terrain Raccordement de câble plat
Alimentation capteur-système/actionneur 4 × Bornes enfichables à ressort, max. 2.5 mm² (max. 12 A)

Emplacements d'E/S 24 × Bornes enfichables à ressort, max. 2.5 mm²

Sortie

Temps de conversion max. 1 ms (par canal)
Résolution (analogique) 15 bits + signe
Précision max. 0.5%
Isolation galvanique 500 V DC entre les entrées et la communication interne

Tension de sortie

Résistance de charge min. 1 kOhm, (EN 61131-2)
Plage de mesure ±10 V DC, 0...10 V DC

Sorties courant

Résistance de charge max. 60 Ohm, (EN 61131-2)
Plage de mesure 0...20 mA, 4...20 mA

Diagnostic

État de communication par LED
Diagnostic par LED par module et canal
Diagnostic par BUS par module et canal
Surveillance - tension insuffisante oui
Surveillance - absence de tension non
Court-circuit et surcharge oui
Alerte actionneur par canal par LED et BUS
Rupture de fil, franchissement vers le bas/haut par canal par LED et BUS

Caractéristiques générales

Degré de protection IP20
Mode de fixation à enclipser sur rail DIN (EN 60715)
Plage de température 0...+55 °C (temp. de stockage -20...+85 °C)

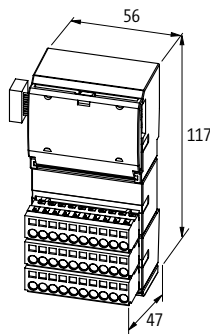

Plan dimensionnel



Renseignement

Accessoires de raccordement			Réf. art.
	Connecteur de bus 90°		
	SUB-D9 (mâle), bornes à vis	PROFIBUS	55762
	SUB-D9 (femelle), bornes à vis	CANopen	55760
	Connecteur de bus 180°		
	SUB-D9 (mâle), bornes guillotine, câble rigide	PROFIBUS	55584
	SUB-D9 (mâle), bornes guillotine, câble flexible	PROFIBUS	55583
	Connecteur de bus 90°		
	SUB-D9 (mâle), bornes guillotine, câble rigide	PROFIBUS	55585
	SUB-D9 (mâle), bornes guillotine, câble flexible	PROFIBUS	55587
	Connecteur de bus 90°		
	SUB-D9 (mâle), bornes guillotine, câble rigide, raccord pour programmeur	PROFIBUS	55586
	SUB-D9 (mâle), bornes guillotine, câble flexible, raccord pour programmeur	PROFIBUS	55588
	Connecteur de bus 90°		
SUB-D9 (mâle) ; M12 x 1, codage B	PROFIBUS	7000-99441-0000000	
	Porte-étiquettes		
Unité de conditionnement : 40 pièces		56113	
	Bornier à potentiel		
	gris/gris/brun/bleu		56078
	gris/gris/jaune/bleu		56079
	jaune/bleu/jaune/bleu		56080
	brun/bleu/brun/bleu		56081
	bleu/jaune/brun/bleu		56111
	gris/gris/gris/gris		56084
	bleu/bleu/bleu/bleu		56085
	brun/brun/brun/brun		56077
	brun/brun/bleu/bleu		56109
bleu/jaune		56110	

CUBE20

Accessoires de raccordement			Réf. art.
	Bornier à potentiel Multicolore		56083
	Bornier à potentiel Slim Line		56082

Cube20



CUBE20S

PETIT, RAPIDE, SUR

- Extrêmement modulaire
- Jusqu'à 64 modules par tête de station
- Temps de réaction rapide: jusqu'à 20 µs

UN MEMBRE DE LA FAMILLE CUBE









Le système d'E/S modulaire Cube20S de Murrelektronik élargit la famille Cube testée sur le terrain avec une autre gamme de produits extrêmement utile.

Les modules compacts ont seulement 12.9 millimètres de large et ont une conception modulaire, ce qui leur permet d'être installés en série facilement, rapidement et selon les exigences individuelles – le bus de fond de panier intégré connecte les modules à l'énergie et aux données.

Les têtes de station pour Cube20S sont disponibles pour les protocoles de bus de terrain standard.



Modules d'E/S Cube20S

 <p>Têtes de station / Modules d'alimentation</p> <p><i>Page 4.3.1</i></p>	 <p>Module d'alimentation</p> <p><i>Page 4.3.4</i></p>
 <p>Entrées logiques</p> <p><i>Page 4.3.6</i></p>	 <p>Sorties logiques</p> <p><i>Page 4.3.8</i></p>
 <p>Entrées analogiques</p> <p><i>Page 4.3.11</i></p>	 <p>Sorties analogiques</p> <p><i>Page 4.3.13</i></p>
 <p>Modules de sécurité</p> <ul style="list-style-type: none"> • Entrées logiques • Sorties logiques  <p><i>Page 4.3.7/4.3.10</i></p>	

Tete de station

– Module de puissance compris



Cube20S



Cube20S



Données de commande	Réf. art.	Réf. art.
PROFIBUS DP	57101	
PROFINET IO		57106
Branchements		
Bus de terrain	PROFIBUS 12 Mbit/s; SUB-D9	Ethernet 10/100 Mbit/s; 2 × RJ45 (femelle)
Liaison système interne	4 × Bornes enfichables à ressort, max. 1.5 mm ² (max. 10 A)	
Alimentation capteur-système/actionneur	4 × Bornes enfichables à ressort, max. 1.5 mm ² (max. 10 A)	
Alimentation des modules		
Tension de service	24 V DC (EN 61131-2)	
Consommation	max. 95 mA	
PROFIBUS		
Adressage	Commutateur d'adresse 1...125	–
PROFINET		
Adressage	–	DCP
Shared Device/Input	–	oui, pour 3 contrôles
Specification	–	V2.2, Conformance Class B
MRP	–	oui
Système Cube		
Capacité du module	max. 64	
Capacité d'E/S	max. 244 Byte (Input), max. 244 Byte (Output)	max. 512 Byte (Input), max. 512 Byte (Output)
Machine Option Management	–	oui
Sortie		
Courant de sortie (I/Os /Backplane)	24 V DC/5 V DC	
Courant de sortie (I/Os /Backplane)	10 A/3 A	
Diagnostic		
État de communication	par LED	
Diagnostic par LED	par module et canal	
Diagnostic par BUS	par module	
Surveillance - tension insuffisante	non	
Surveillance - absence de tension	oui	
Court-circuit et surcharge	oui	
Alerte actionneur	non	
Caractéristiques générales		
Degré de protection	IP20	
Type de raccordement	Bornes enfichables à ressort: max. 1.5 mm ² (max. 10 A)	
Mode de fixation	à enclipser sur rail DIN (EN 60715)	
Plage de température	0...+60 °C (temp. de stockage -25...+70 °C)	
Plan dimensionnel		

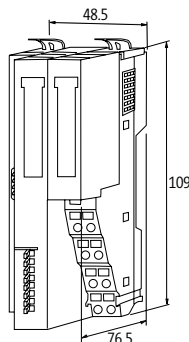

CUBE20S

Tete de station

– Module de puissance compris

EtherNet/IP EtherCAT

Homologation:  US Listed

Cube20S



Données de commande	Réf. art.	Réf. art.
EtherNet/IP	57105	
EtherCAT		57103
Branchements		
Bus de terrain	Ethernet 10/100 Mbit/s; 1 x RJ45 (femelle)	Ethernet 10/100 Mbit/s; 2 x RJ45 (femelle)
Liaison système interne	4 x Bornes enfichables à ressort, max. 1.5 mm ² (max. 10 A)	
Alimentation capteur-système/actionneur	4 x Bornes enfichables à ressort, max. 1.5 mm ² (max. 10 A)	
Alimentation des modules		
Tension de service	24 V DC (EN 61131-2)	
Consommation	max. 95 mA	
EtherNet/IP		
Adressage	DHCP, BOOTP ou adresse IP par contacteur rotatif	–
EtherCAT		
Adressage	–	automatique
Modes de fonctionnement	–	FreeRun, SyncManager-Event, Distributed Clock, HotConnect
Système Cube		
Capacité du module	max. 64	
Capacité d'E/S	max. 1024 Byte (Input), max. 1024 Byte (Output)	
Sortie		
Courant de sortie (I/Os /Backplane)	24 V DC/5 V DC	
Courant de sortie (I/Os /Backplane)	10 A/3 A	
Diagnostic		
État de communication	par LED	
Diagnostic par LED	par module et canal	
Diagnostic par BUS	par module	
Surveillance - tension insuffisante	non	
Surveillance - absence de tension	oui	
Court-circuit et surcharge	oui	
Alerte actionneur	non	
Caractéristiques générales		
Degré de protection	IP20	
Type de raccordement	Bornes enfichables à ressort: max. 1.5 mm ² (max. 10 A)	
Mode de fixation	à enclipser sur rail DIN (EN 60715)	
Plage de température	0...+60 °C (temp. de stockage -25...+70 °C)	
Plan dimensionnel		

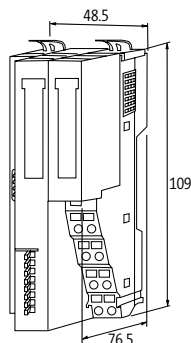

Renseignement

Tete de station

– Module de puissance compris

CANopen

Homologation:

Cube20S



Cube20S



Données de commande	Réf. art.	Réf. art.
CANopen	57104	
Modbus TCP		57108
Branchements		
Bus de terrain	CAN 1 Mbit/s; SUB-D9	Ethernet 10/100 Mbit/s; 1 × RJ45 (femelle)
Liaison système interne	4 × Bornes enfichables à ressort, max. 1.5 mm ² (max. 10 A)	
Alimentation capteur-système/actionneur	4 × Bornes enfichables à ressort, max. 1.5 mm ² (max. 10 A)	
Alimentation des modules		
Tension de service	24 V DC (EN 61131-2)	
Consommation	max. 95 mA	
CANopen		
Adressage	Commutateur DIP	–
Modbus		
Adressage	–	Webserver
Système Cube		
Capacité du module	max. 64	
Capacité d'E/S	max. 128 Byte (Input), max. 128 Byte (Output)	max. 1024 Byte (Input), max. 1024 Byte (Output)
Sortie		
Courant de sortie (I/Os /Backplane)	24 V DC/5 V DC	
Courant de sortie (I/Os /Backplane)	10 A/3 A	
Diagnostic		
État de communication	par LED	
Diagnostic par LED	par module et canal	
Diagnostic par BUS	par module	
Surveillance - tension insuffisante	non	
Surveillance - absence de tension	oui	
Court-circuit et surcharge	oui	
Alerte actionneur	non	
Caractéristiques générales		
Degré de protection	IP20	
Type de raccordement	Bornes enfichables à ressort: max. 1.5 mm ² (max. 10 A)	
Mode de fixation	à enclipser sur rail DIN (EN 60715)	
Plage de température	0...+60 °C (temp. de stockage -25...+70 °C)	
Plan dimensionnel		

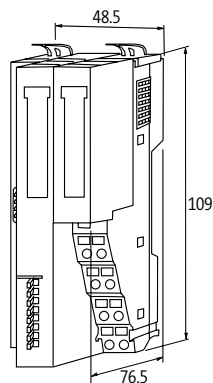

Renseignement

CUBE20S

Alimentations

Cube20S

Distributeur de potentiel



Homologation:  US Listed

Cube20S

Données de commande	Réf. art.	Réf. art.	Réf. art.
8 × 24 V DC	57120		
8 × 0 V DC		57121	
4×24 + 4×0 V DC			57122
Alimentation des modules			
Tension de service	max. 30 V DC	max. 0 V DC	max. 30 V DC
Courant total	max. 10 A		
Caractéristiques générales			
Degré de protection	IP20		
Type de raccordement	Bornes à ressort: 0.08...2.5 mm ² (AWG 28...14) à enclipser sur rail DIN (EN 60715)		
Mode de fixation			
Plage de température	0...+60 °C (temp. de stockage -25...+70 °C)		
Plan dimensionnel			

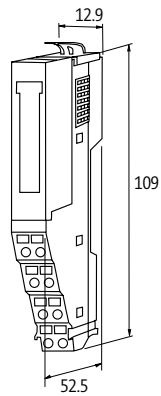

Renseignement

Alimentations

Cube20S

pour tension externe

Cube20S

pour tension externe et Backplane interne



Homologation:  US
Listed

Données de commande	Réf. art.	Réf. art.
Module de puissance	57130	57131
Alimentation des modules		
Tension de service	max. 28.8 V DC	
Courant total	max. 10 A	max. 6 A
Sortie		
Courant de sortie (I/Os /Backplane)	10/0 A	4 A/2 A
Courant de sortie (I/Os /Backplane)	24 V AC	24 V DC/5 V DC
Caractéristiques générales		
Degré de protection	IP20	
Type de raccordement	Bornes à ressort: 0.08...2.5 mm ² (AWG 28...14)	
Mode de fixation	à enclipser sur rail DIN (EN 60715)	
Plage de température	0...+60 °C (temp. de stockage -25...+70 °C)	
Plan dimensionnel		

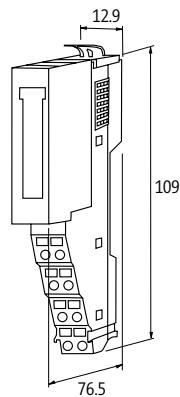

Renseignement

CUBE20S

Entrées logiques

Cube20S



Homologation:  US Listed

Cube20S

Données de commande		Réf. art.
DI2 - (E) NPN		57220
DI4 - (E)		57240
DI8 - (E)		57280
Communication interne		
Alimentation des modules	par liaison système	
Consommation	max. 55 mA	
Entrée		
Alimentation des capteurs US	24 V DC (EN 61131-2), max. 500 mA par module	
Type	PNP (EN 61131-2)	
Filtre d'entrée	3 ms	
Isolation galvanique	500 V DC entre les entrées et la communication interne	
Diagnostic		
État de communication	par LED	
Diagnostic par LED	par module et canal	
Diagnostic par BUS	par module	
Surveillance - tension insuffisante	non	
Surveillance - absence de tension	oui	
Court-circuit et surcharge	oui	
Caractéristiques générales		
Degré de protection	IP20	
Type de raccordement	Bornes enfichables à ressort: max. 1.5 mm ² (AWG 16)	
Mode de fixation	à enclipser sur rail DIN (EN 60715)	
Plage de température	0...+60 °C (temp. de stockage -20...+70 °C)	
Plan dimensionnel		

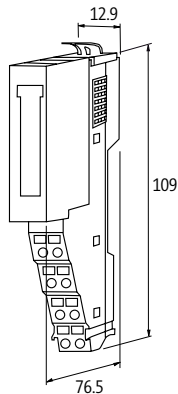

Renseignement

CUBE20S

Entrées sécurisées (Safety)

– Sécurité active



Homologation: US Listed

Cube20S FDI4/2



Données de commande		Réf. art.
FDI4/2 - (E)		57290
Communication interne		
Alimentation des modules	par liaison système	
Consommation	max. 95 mA	
Indicateurs de sécurité		
PL	jusqu'à e	
Catégorie	jusqu'à 4	
PFH	0.25E-9	
DC	hauteur	
SIL	jusqu'à 3	
SIL CL	jusqu'à 3	
Durée d'utilisation	20 ans	
Entrée		
Alimentation des capteurs US	24 V DC (EN 61131-2), max. 500 mA par module	
Type	PNP (EN 61131-2)	
Filtre d'entrée	3 ms	
Isolation galvanique	500 V DC entre les entrées et la communication interne	
Diagnostic		
État de communication	par LED	
Diagnostic par LED	par module et canal	
Diagnostic par BUS	par module et canal	
Court-circuit et surcharge	oui	
Caractéristiques générales		
Degré de protection	IP20	
Type de raccordement	Bornes enfichables à ressort: max. 1.5 mm ² (AWG 16) à enclipser sur rail DIN (EN 60715)	
Mode de fixation		
Plage de température	0...+60 °C (temp. de stockage -20...+70 °C)	
Plan dimensionnel		

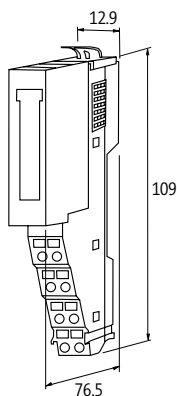

Renseignement	
---------------	--

Cube20S

CUBE20S

Sorties logiques

Cube20S



Homologation:  US Listed

Données de commande		Réf. art.
DO2 - (E)		57320
DO4 - (E)		57340
DO8 - (E)		57380
Communication interne		
Alimentation des modules	par liaison système	
Consommation	max. 55 mA	
Sortie		
Alimentation des actionneurs UA	24 V DC (EN 61131-2), max. 1 A	
Courant commuté par sortie	max. 0.5 A (protection anti court-circuit et surcharge)	
Isolation galvanique	500 V DC entre les sorties et la communication interne	
Charge de lampe	5 W	
Temporisation de sortie	175 ns	
Diagnostic		
État de communication	par LED	
Diagnostic par LED	par module et canal	
Diagnostic par BUS	par module	
Surveillance - tension insuffisante	oui	
Surveillance - absence de tension	non	
Court-circuit et surcharge	oui	
Caractéristiques générales		
Degré de protection	IP20	
Type de raccordement	Bornes enfichables à ressort: max. 1.5 mm ² (AWG 16)	
Mode de fixation	à enclipser sur rail DIN (EN 60715)	
Plage de température	0...+60 °C (temp. de stockage -25...+70 °C)	
Plan dimensionnel		

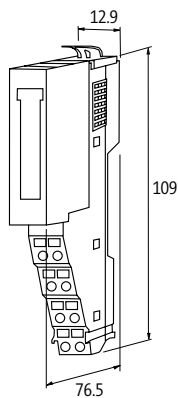

Renseignement

Sorties logiques

Cube20S - 2 A

Cube20S - 230 V AC (Relays)

Homologation: US Listed



Données de commande	Réf. art.	Réf. art.
DO2 - (E)	57325	57327
DO4 - (E)	57345	
Communication interne		
Alimentation des modules	par liaison système	
Consommation	max. 60 mA	max. 130 mA
Sortie		
Alimentation des actionneurs UA	24 V DC (EN 61131-2), max. 4 A	max. 30 V DC/230 V AC
Courant commuté par sortie	max. 2 A (protection anti court-circuit et surcharge)	max. 3 A (protection anti court-circuit et surcharge)
Isolation galvanique	500 V DC entre les sorties et la communication interne	
Charge de lampe	10 W	-
Diagnostic		
État de communication	par LED	
Diagnostic par LED	par module et canal	
Diagnostic par BUS	par module	
Surveillance - tension insuffisante	oui	
Surveillance - absence de tension	non	
Court-circuit et surcharge	oui	
Caractéristiques générales		
Degré de protection	IP20	
Type de raccordement	Bornes enfichables à ressort: max. 1.5 mm ² (AWG 16)	
Mode de fixation	à enclipser sur rail DIN (EN 60715)	
Plage de température	0...+60 °C (temp. de stockage -25...+70 °C)	
Plan dimensionnel		

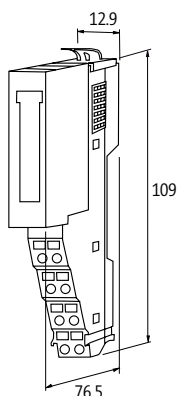

Renseignement

CUBE20S

Sorties sécurisées (Safety)

– Sécurité active



Cube20S FDO4/2



Homologation: US Listed

Cube20S

Données de commande		Réf. art.
FDO4/2 - (E)		57390
Communication interne		
Alimentation des modules	par liaison système	
Consommation	max. 75 mA	
Indicateurs de sécurité		
PL	jusqu'à e	
Catégorie	jusqu'à 4	
PFH	0.22E-9	
DC	hauteur	
SIL	jusqu'à 3	
SIL CL	jusqu'à 3	
Durée d'utilisation	20 ans	
Sortie		
Alimentation des actionneurs UA	24 V DC (EN 61131-2), max. 2 A	
Courant commuté par sortie	max. 0.5 A (protection anti court-circuit et surcharge)	
Isolation galvanique	500 V DC entre les sorties et la communication interne	
Charge de lampe	5 W	
Temporisation de sortie	175 µs	
Diagnostic		
État de communication	par LED	
Diagnostic par LED	par module et canal	
Diagnostic par BUS	par module et canal	
Court-circuit et surcharge	oui	
Caractéristiques générales		
Degré de protection	IP20	
Type de raccordement	Bornes enfichables à ressort: max. 1.5 mm ² (AWG 16) à enclipser sur rail DIN (EN 60715)	
Mode de fixation		
Plage de température	0...+60 °C (temp. de stockage -25...+70 °C)	
Plan dimensionnel		

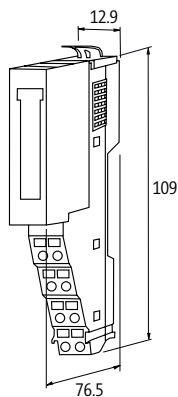

Renseignement

Entrées analogiques

Cube20S

Tension



Cube20S

Courant

Cube20S

Tension

Homologation: 

Données de commande	Réf. art.	Réf. art.	Réf. art.
AI2 - (E)	57231	57232	57233
AI4 - (E)	57261	57262	57263
Communication interne			
Alimentation des modules	par liaison système		
Consommation	max. 60 mA du système, max. 25 mA de l'extérieur (UI)	max. 60 mA du système, max. 15 mA de l'extérieur (UI)	max. 60 mA du système, max. 25 mA de l'extérieur (UI)
Entrée			
Temps de conversion	240 µs (tous les canaux)		
Résolution (analogique)	15 bits + signe		
Précision	max. ±0.2%	max. 0.3%	max. ±0.2%
Type de raccordement	Entrée tension différentielle	Entrée courant différentiel	Entrée tension différentielle
Entrées tension			
Résistance d'entrée	200 kOhm	–	200 kOhm
Plage de mesure	0...10 V	–	-10 V DC...+10 V DC
Tension d'alimentation			
Résistance de charge	–	max. 60 Ohm, (EN 61131-2)	–
Plage de mesure	–	0...20 mA, 4...20 mA	–
Diagnostic			
État de communication	par LED		
Diagnostic par LED	par module et canal		
Diagnostic par BUS	par module		
Surveillance - tension insuffisante	oui		
Surveillance - absence de tension	non		
Court-circuit et surcharge	oui		
Rupture de fil, franchissement vers le bas/haut	par module par LED et BUS		
Caractéristiques générales			
Degré de protection	IP20		
Type de raccordement	Bornes enfichables à ressort: max. 1.5 mm ² (AWG 16)		
Mode de fixation	à enclipser sur rail DIN (EN 60715)		
Plage de température	0...+60 °C (temp. de stockage -25...+70 °C)		
Plan dimensionnel			

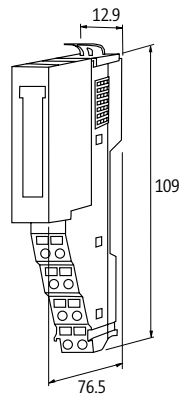

Renseignement

CUBE20S

Entrées analogiques

Cube20S (TH)

pour thermocouples



Cube20S (RTD)

pour résistances et température

Homologation:  US Listed

Données de commande	Réf. art.	Réf. art.
AI2 - (E)	57230	
AI4 - (E)		57265
Communication interne		
Alimentation des modules	par liaison système	
Consommation	max. 75 mA du système, max. 30 mA de l'extérieur (UI)	max. 75 mA
Entrée		
Temps de conversion	max. 4.2...324.1 ms, 50 Hz (par canal)	
Type	B, C, E, J, K, L, N, R, S, T	Pt100, Pt1000, Ni100, Ni1000, R 0...3000 Ohm
Résolution (analogique)	15 bits + signe	
Précision	max. ±0.3%, compensation intégrée du point de soudure froide	0.7...1.4%
Type de raccordement	Entrée 2 fils ; TH+x, TH-x	2 fils (4 entrées); 3, 4 fils (2 entrées)
Diagnostic		
État de communication	par LED	
Diagnostic par LED	par module et canal	
Diagnostic par BUS	par module	
Surveillance - tension insuffisante	oui	
Surveillance - absence de tension	non	
Court-circuit et surcharge	oui	
Rupture de fil, franchissement vers le bas/haut	par canal par LED et BUS	
Caractéristiques générales		
Degré de protection	IP20	
Type de raccordement	Bornes enfichables à ressort: max. 1.5 mm ² (AWG 16)	
Mode de fixation	à enclipser sur rail DIN (EN 60715)	
Plage de température	0...+55 °C (temp. de stockage -20...+85 °C)	0...+60 °C (temp. de stockage -25...+70 °C)
Plan dimensionnel		

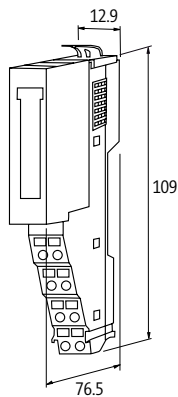

Renseignement

Sorties analogiques

Cube20S

Tension







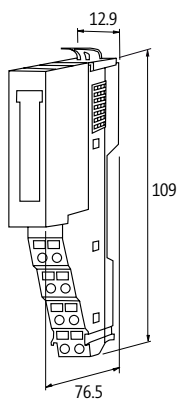

Homologation: US Listed

Données de commande	Réf. art.	Réf. art.	Réf. art.	Réf. art.
AO2 - (E)	57331		57333	
AO4 - (E)		57361		57363
Communication interne				
Alimentation des modules	par liaison système			
Consommation	max. 60 mA du système, max. 25 mA de l'extérieur (UI), à vide			
Sortie				
Temps de conversion	200 µs (tous les canaux)			
Résolution (analogique)	15 bits + signe			
Précision	max. 0.5%		max. 0.2%	
Isolation galvanique	500 V DC entre les entrées et la communication interne			
Tension de sortie				
Résistance de charge	5 kOhm			
Plage de mesure	0...10 V		-10 V DC...+10 V DC	
Diagnostic				
État de communication	par LED			
Diagnostic par LED	par module et canal			
Diagnostic par BUS	par module			
Surveillance - tension insuffisante	oui			
Surveillance - absence de tension	non			
Court-circuit et surcharge	oui			
Alerte actionneur	par module par LED et BUS			
Rupture de fil, franchissement vers le bas/haut	par module par LED et BUS			
Caractéristiques générales				
Degré de protection	IP20			
Type de raccordement	Bornes enfichables à ressort: max. 1.5 mm ² (AWG 16)			
Mode de fixation	à enclipser sur rail DIN (EN 60715)			
Plage de température	0...+60 °C (temp. de stockage -25...+70 °C)			
Plan dimensionnel				



Renseignement

CUBE20S

Accessoires de raccordement			Réf. art.
	Couvercle bus Matière plastique noire		57190
	Support de rail blindé Matière plastique noire	Unité de conditionnement : 10 pièces	57191
	Connecteur de bus 90° SUB-D9 (mâle), bornes à vis SUB-D9 (femelle), bornes à vis	PROFIBUS CANopen	55762 55760
	Connecteur de bus 180° SUB-D9 (mâle), bornes guillotine, câble rigide SUB-D9 (mâle), bornes guillotine, câble flexible	PROFIBUS PROFIBUS	55584 55583
	Connecteur de bus 90° SUB-D9 (mâle), bornes guillotine, câble rigide SUB-D9 (mâle), bornes guillotine, câble flexible	PROFIBUS PROFIBUS	55585 55587
	Connecteur de bus 90° SUB-D9 (mâle), bornes guillotine, câble rigide, raccord pour programmeur SUB-D9 (mâle), bornes guillotine, câble flexible, raccord pour programmeur	PROFIBUS PROFIBUS	55586 55588
	Connecteur de bus 90° SUB-D9 (mâle) ; M12 x 1, codage B	PROFIBUS	7000-99441-000000



MVK METAL – MODULES D'E/S COMPACTS POUR LES APPLICATIONS EXIGENTES

- Robustes et fiables
- Sûrs (circuits de sécurité conformément à la norme EN 13849-1 jusqu'au niveau PLe)
- PROFINET – versions compatibles AIDA

FLEXIBILITÉ MAXIMALE

MVK Metal est protégé par un boîtier métallique robuste qui est extrêmement résistant aux vibrations, médias et projections de soudure.

- Double valve ne nécessitant qu'un seul port M12
- Versions PROFINET à démarrage rapide (< 500 ms)
- Modèles avec E/S multifonctionnelles
- Moins de variations requises, ce qui minimise les coûts d'inventaire
- Flexibilité maximale pour des expansions

NE RECHERCHEZ PAS LES ERREURS, TROUVEZ-LES !

Les options de diagnostic de MVK Metal offrent des informations détaillées sur le type et la localisation de la panne ou de l'erreur.

- Coupure du port concerné uniquement et non du module complet
- Message détaillé envoyé aux commandes et LED des périphériques
- Minimise les temps d'arrêt, les pannes sont réparées plus rapidement



EtherNet/IP™



IO-Link

MVK Métal – Modules E/S

 <p>MVK-MP</p> <ul style="list-style-type: none">• E/S multifonctionnelles• E/S logiques• Sorties de sécurité• E/S analogiques  <p>Page 4.4.1</p>	 <p>MVK-MPNIO</p> <ul style="list-style-type: none">• E/S multifonctionnelles• E/S logiques• Push Pull• IO-Link• Entrées/sorties de sécurité   <p>IO-Link</p> <p>Page 4.4.6</p>
 <p>MVK-ME</p> <ul style="list-style-type: none">• E/S multifonctionnelles• IO-Link  <p>IO-Link</p> <p>Page 4.4.14</p>	 <p>MIRO BT</p> <ul style="list-style-type: none">• Bluetooth maître/esclave  <p>Page 4.4.16</p>

Diagnostic étendu

- 7/8"



Homologation: US Listed

MVK-MP



Données de commande	Réf. art.	Réf. art.	Réf. art.
DI8 (DI8)	55307		
DIO8 (DI8)		55308	
DIO8 (DIO8)			55309
Branchements			
Bus de terrain	PROFIBUS 12 Mbit/s; M12, codage B		
Alimentation capteur-système/actionneur	7/8", 5 pôles, 2 x max. 9 A		
Emplacements d'E/S	M12, 5 pôles, codage A		
PROFIBUS			
Adressage	Contacteur rotatif 1...99		
Entrée			
Alimentation des capteurs US	24 V DC (EN 61131-2), max. 200 mA douille M12, protection anti court-circuit et surcharge		
Type	pour capteurs 3 fils ou contacteur mécanique, PNP		
Sortie			
Alimentation des actionneurs UA	-	24 V DC (EN 61131-2), max. 9 A	
Courant commuté par sortie	-	max. 1.6 A (protection anti court-circuit et surcharge)	
Charge de lampe	-	10 W	
Paramétrage			
PIN 4	Input	Input/Output	
PIN 2	Input/Diagnostic	Input/Output/Diagnostic	
Caractéristiques générales			
Degré de protection	IP67		
Mode de fixation	Fixation par vis à 2 trous		
Plage de température	-25...+55 °C (temp. de stockage -25...+70 °C)		
Plan dimensionnel			

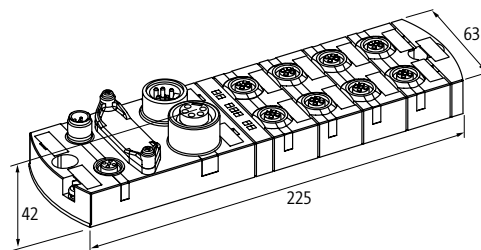

Renseignement

MVK METAL

Diagnostic étendu

- 7/8"



MVK-MP



Données de commande	Réf. art.	Réf. art.
DO8 (DO8)	55290	
DO4 (DO4) DI4 (DI4)		55274
Branchements		
Bus de terrain	PROFIBUS 12 Mbit/s; M12, codage B	
Alimentation capteur-système/actionneur	7/8", 5 pôles, 2 x max. 9 A	
Emplacements d'E/S	M12, 5 pôles, codage A	
PROFIBUS		
Adressage	Contacteur rotatif 1...99	
Entrée		
Alimentation des capteurs US	-	24 V DC (EN 61131-2), max. 200 mA douille M12, protection anti court-circuit et surcharge
Type	-	pour capteurs 3 fils ou contacteur mécanique, PNP
Sortie		
Alimentation des actionneurs UA	24 V DC (EN 61131-2), max. 9 A	
Courant commuté par sortie	max. 1.6 A (protection anti court-circuit et surcharge)	
Charge de lampe	10 W	
Caractéristiques générales		
Degré de protection	IP67	
Mode de fixation	Fixation par vis à 2 trous	
Plage de température	-25...+55 °C (temp. de stockage -25...+70 °C)	
Plan dimensionnel		

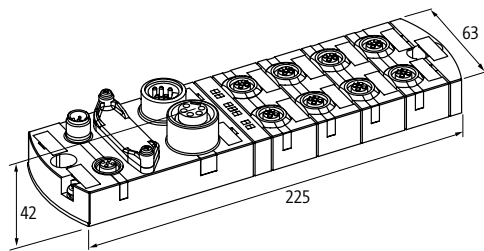

Renseignement

Diagnostic étendu

– sécurité passive

– les groupes de sortie jusqu'à PLd (EN ISO 13849-1) peuvent être coupés par via relais de sécurité

PROFI
BUS

Homologation:  US
Listed

MVK-MP Safety



Données de commande		Réf. art.
K3 DO4 (DO4) DIO4 (DIO4)		55291
Branchements		
Bus de terrain	PROFIBUS 12 Mbit/s; M12, codage B	
Emplacements d'E/S	M12, 5 pôles, codage A	
Alimentation capteur-système/actionneur	7/8", 5 pôles, max. 9 A, circuits de sécurité (1 + 2) par alimentation 7/8" séparée (jaune), 2 bornes déconnectable	
PROFIBUS		
Adressage	Contacteur rotatif 1...99	
Entrée		
Alimentation des capteurs US	24 V DC (EN 61131-2), max. 200 mA douille M12, protection anti court-circuit et surcharge	
Type	pour capteurs 3 fils ou contacteur mécanique, PNP	
Sortie		
Alimentation des actionneurs UA	24 V DC (EN 61131-2), 3 circuits, (max. 9 A)	
Courant commuté par sortie	max. 1.6 A (protection anti court-circuit et surcharge)	
Charge de lampe	10 W	
Sortie sécurisée		
Courant commuté par sortie sécurisée	max. 2 A, protection anti court-circuit et surcharge (EN13849-1) PLd	
M12 (jaune) PIN 4	2 circuits de sécurité (UA1/UA2) avec 2 sorties logiques chacun (EN13849-1) PLd	
M12 (jaune) PIN 2	2 circuits de sécurité (UA1/UA2) avec 2 sorties logiques chacun (EN13849-1) PLd	
Paramétrage		
PIN 4	4 × entrée/sortie	
PIN 2	4 × Input/Output/Diagnostic	
Caractéristiques générales		
Degré de protection	IP67	
Mode de fixation	Fixation par vis à 2 trous	
Plage de température	0...+55 °C (temp. de stockage -20...+70 °C)	
Plan dimensionnel		

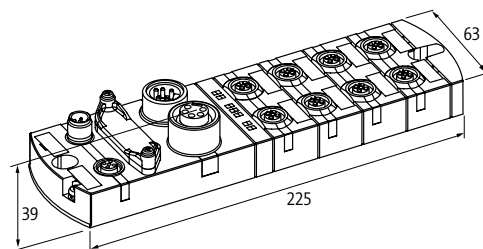

Renseignement

MVK METAL

Diagnostic étendu

– Sorties analogiques

– Courant



Homologation: US Listed

MVK-MP



Données de commande		Réf. art.
AO4 (I) DIO4 (DIO4)		55292
Branchements		
Bus de terrain	PROFIBUS 12 Mbit/s; M12, codage B	
Alimentation capteur-système/actionneur	7/8", 5 pôles, 2 x max. 9 A	
Emplacements d'E/S	M12, 5 pôles, codage A	
PROFIBUS		
Adressage	Contacteur rotatif 1...99	
Entrée		
Alimentation des capteurs US	24 V DC (EN 61131-2), max. 200 mA douille M12, protection anti court-circuit et surcharge	
Type	pour capteurs 3 fils ou contacteur mécanique, PNP	
Sortie		
Alimentation des actionneurs UA	24 V DC (EN 61131-2), max. 9 A	
Courant commuté par sortie	max. 1.6 A (protection anti court-circuit et surcharge)	
Charge de lampe	10 W	
Plage de mesure	0...20 mA, 4...20 mA (0...10 V avec adaptateur N° de réf. 7000-42252-0000000)	
Temps de conversion	1 ms	
Caractéristiques générales		
Degré de protection	IP67	
Mode de fixation	Fixation par vis à 2 trous	
Plage de température	0...+55 °C (temp. de stockage -20...+70 °C)	
Plan dimensionnel		

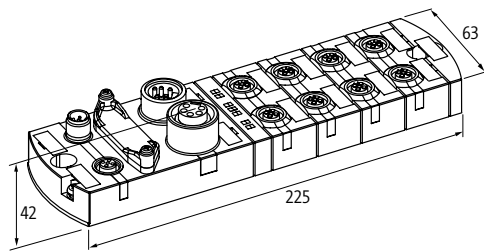

Renseignement

Diagnostic étendu

– Entrées analogiques

– Tension



Homologation: US Listed

MVK-MP



Données de commande		Réf. art.
AI4 (U) DIO4 (DIO4)		55293
Branchements		
Bus de terrain	PROFIBUS 12 Mbit/s; M12, codage B	
Alimentation capteur-système/actionneur	7/8", 5 pôles, 2 × max. 9 A	
Emplacements d'E/S	M12, 5 pôles, codage A	
PROFIBUS		
Adressage	Contacteur rotatif 1...99	
Entrée		
Alimentation des capteurs US	24 V DC (EN 61131-2), max. 200 mA douille M12, protection anti court-circuit et surcharge	
Type	pour capteurs 3 fils ou contacteur mécanique, PNP	
Résolution (analogique)	16 Bit	
Plage de mesure	0...10 V (0...20 mA, 4...20 mA avec adaptateur N° de réf. 7000-42251-0000000)	
Résistance d'entrée (analogique)	env. 1 Mohm, entrée différentielle	
Temps de conversion	1 ms	
Sortie		
Alimentation des actionneurs UA	24 V DC (EN 61131-2), max. 9 A	
Charge de lampe (8×M12 côté gauche)	max. 1.6 A (protection anti court-circuit et surcharge)	
Charge de lampe	10 W	
Caractéristiques générales		
Degré de protection	IP67	
Mode de fixation	Fixation par vis à 2 trous	
Plage de température	0...+55 °C (temp. de stockage -20...+70 °C)	
Plan dimensionnel		

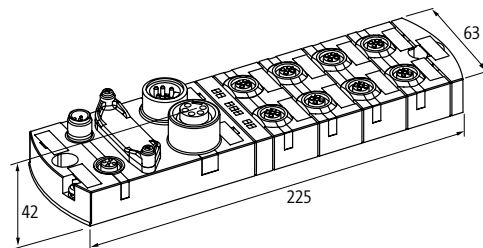

Renseignement

MVK METAL

Isolation galvanique K3

– POF Push Pull



Homologation: US Listed

MVK+ MPNIO POF



Données de commande	Réf. art.	Réf. art.
D18 D18 IRT	55254	
D18 DO8 IRT		55255
Branchements		
Bus de terrain	Ethernet 10/100 Mbit/s; 2 × SCRJ45 POF-Push Pull	
Alimentation capteur-système/actionneur	Connecteur de puissance, Push Pull, max. 12 A	
Emplacements d'E/S	M12, 5 pôles, codage A	
PROFINET		
FSU (Fast-Start-Up)	max. 500 ms	
Shared Device/Input	oui, pour 2 contrôles	
Profinet Netload Class	III	
Spécification	V2.2, Conformance Class C (IRT)	
MRP	oui	
Adressage	DCP	
Entrée		
Alimentation des capteurs US	24 V DC (EN 61131-2), max. 200 mA douille M12, protection anti court-circuit et surcharge	
Type	pour capteurs 3 fils ou contacteur mécanique, PNP	
Sortie		
Alimentation des actionneurs UA	–	24 V DC (EN 61131-2), max. 12 A
Courant commuté par sortie	–	max. 2 A (protection anti court-circuit et surcharge)
Charge de lampe	–	10 W
Paramétrage		
PIN 4	Input	Input (port 4...7); Output (port 0...3)
PIN 2	Input	Input (port 4...7); Output (port 0...3)
Caractéristiques générales		
Degré de protection	IP67	
Mode de fixation	Fixation par vis à 2 trous	
Plage de température	0...+55 °C (temp. de stockage -20...+70 °C)	
Plan dimensionnel		

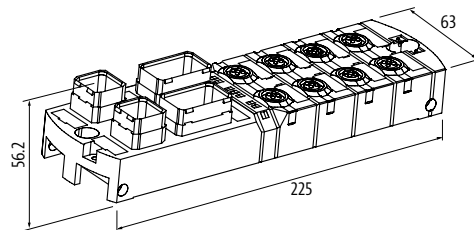

Renseignement

Isolation galvanique K3

– Push Pull



MVK+ MPNIO



Données de commande	Réf. art.	Réf. art.
D18 D18 IRT	55528	
D18 D08 IRT		55529
Branchements		
Bus de terrain	Ethernet 10/100 Mbit/s; Connecteur de données RJ45 Push Pull	
Alimentation capteur-système/actionneur	Connecteur de puissance, Push Pull, max. 12 A	
Emplacements d'E/S	M12, 5 pôles, codage A	
PROFINET		
FSU (Fast-Start-Up)	max. 500 ms	
Shared Device/Input	oui, pour 2 contrôles	
Profinet Netload Class	III	
Spécification	V2.2, Conformance Class C (IRT)	
MRP	oui	
Adressage	DCP	
Entrée		
Alimentation des capteurs US	24 V DC (EN 61131-2), max. 200 mA douille M12, protection anti court-circuit et surcharge	
Type	pour capteurs 3 fils ou contacteur mécanique, PNP	
Sortie		
Alimentation des actionneurs UA	–	24 V DC (EN 61131-2), max. 12 A
Courant commuté par sortie	–	max. 2 A (protection anti court-circuit et surcharge)
Charge de lampe	–	10 W
Paramétrage		
PIN 4	Input	Input (port 4...7); Output (port 0...3)
PIN 2	Input	Input (port 4...7); Output (port 0...3)
Caractéristiques générales		
Degré de protection	IP67	
Mode de fixation	Fixation par vis à 2 trous	
Plage de température	0...+55 °C (temp. de stockage -20...+70 °C)	
Plan dimensionnel		

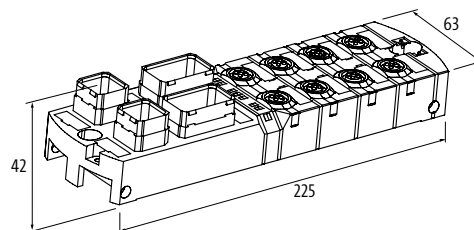

Renseignement

MVK METAL

Isolation galvanique K3

– Push Pull



MVK+ MPNIO



Données de commande

DIO8 (DIO8) Réf. art. 55283

Branchements

Bus de terrain Ethernet 10/100 Mbit/s; Connecteur de données RJ45 Push Pull

Alimentation capteur-système/actionneur Connecteur de puissance, Push Pull, max. 12 A

Emplacements d'E/S M12, 5 pôles, codage A

PROFINET

Spécification V2.2, Conformance Class B

MRP oui

Adressage DCP

Entrée

Alimentation des capteurs US 24 V DC (EN 61131-2), max. 200 mA douille M12, protection anti court-circuit et surcharge

Type pour capteurs 3 fils ou contacteur mécanique, PNP

Sortie

Alimentation des actionneurs UA 24 V DC (EN 61131-2), max. 12 A

Courant commuté par sortie max. 1.6 A (protection anti court-circuit et surcharge)

Charge de lampe 10 W

Paramétrage

PIN 4 Input/Output

PIN 2 Input/Output/Diagnostic

Caractéristiques générales

Degré de protection IP67

Mode de fixation Fixation par vis à 2 trous

Plage de température 0...+55 °C (temp. de stockage -20...+70 °C)

Plan dimensionnel

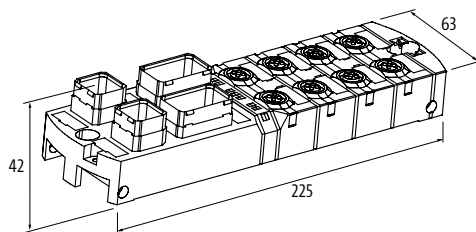

Renseignement

Isolation galvanique K3

– FSU (Fast-Start-Up)

– 7/8"



Homologation: US Listed

MVK+ MPNIO



Données de commande		Réf. art.
DO8 (DI4 DI4)		55339
Branchements		
Bus de terrain	Ethernet 10/100 Mbit/s; M12, Codage D	
Alimentation capteur-système/actionneur	7/8", 5 pôles, max. 9 A avec protection contre les inversions de polarité	
Emplacements d'E/S	M12, 5 pôles, codage A	
PROFINET		
FSU (Fast-Start-Up)	max. 500 ms	
Spécification	V2.2, Conformance Class B	
MRP	oui	
Adressage	DCP	
Entrée		
Alimentation des capteurs US	24 V DC (EN 61131-2), max. 200 mA douille M12, protection anti court-circuit et surcharge	
Type	pour capteurs 3 fils ou contacteur mécanique, PNP	
Sortie		
Alimentation des actionneurs UA	24 V DC (EN 61131-2), max. 9 A	
Courant commuté par sortie	max. 2 A (protection anti court-circuit et surcharge)	
Charge de lampe	10 W	
Paramétrage		
PIN 4	Input (port 4...7); Output (port 0...3)	
PIN 2	Input (port 4...7); Output (port 0...3)	
Caractéristiques générales		
Degré de protection	IP67	
Mode de fixation	Fixation par vis à 2 trous	
Plage de température	-25...+55 °C (temp. de stockage -25...+70 °C)	
Plan dimensionnel		

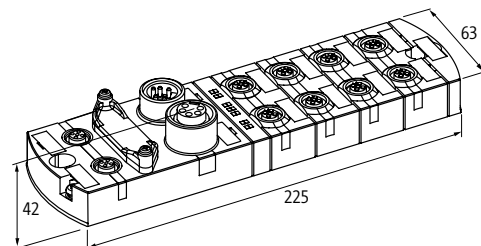

Renseignement

MVK METAL

FSU (Fast-Start-Up)

- 7/8"



MVK-MPNIO



Données de commande		Réf. art.
DIO16 IRT		55530
Branchements		
Bus de terrain	Ethernet 10/100 Mbit/s; M12, Codage D	
Alimentation capteur-système/actionneur	7/8", 5 pôles, 2 x max. 9 A	
Emplacements d'E/S		
PROFINET		
FSU (Fast-Start-Up)	max. 500 ms	
Shared Device/Input	oui, pour 2 contrôles	
Profinet Netload Class	III	
Specification	V2.3, Conformance Class C (IRT)	
MRP	oui	
Adressage	DCP	
Entrée		
Alimentation des capteurs US	24 V DC (EN 61131-2), max. 200 mA douille M12, protection anti court-circuit et surcharge	
Type	pour capteurs 3 fils ou contacteur mécanique, PNP	
Sortie		
Alimentation des actionneurs UA	24 V DC (EN 61131-2), max. 9 A	
Courant commuté par sortie	max. 1.6 A (protection anti court-circuit et surcharge)	
Charge de lampe	10 W	
Paramétrage		
PIN 4	Input/Output (port X0...X7)	
PIN 2	Input/Output (port X0...X7)	
Caractéristiques générales		
Degré de protection	IP67	
Mode de fixation	Fixation par vis à 2 trous	
Plage de température	-25...+60 °C (temp. de stockage -25...+70 °C)	
Plan dimensionnel		

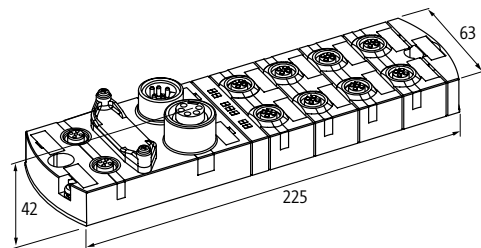

Renseignement

MVK METAL
FSU (Fast-Start-Up)

– 7/8"

MVK-MPNIO IO-Link

MVK-MPNIO IO-Link

Données de commande	Réf. art.	Réf. art.
DIO14 IOL2 IRT	55531	
DIO12 IOL4 IRT		55532
Branchements		
Bus de terrain	Ethernet 10/100 Mbit/s; M12, Codage D	
Alimentation capteur-système/actionneur	7/8", 5 pôles, 2 × max. 9 A	
Emplacements d'E/S	M12, 5 pôles, codage A	
PROFINET		
FSU (Fast-Start-Up)	max. 500 ms	
Shared Device/Input	oui, pour 2 contrôles	
Profinet Netload Class	III	
Spécification	V2.3, Conformance Class C (IRT)	
MRP	oui	
Adressage	DCP	
IO-Link		
IO-Link	2 × Master	4 × Master
Modes de fonctionnement	COM1; COM2; COM3 (automatic)	
Paramètres de transmission	32 Byte (par IO-Link Port)	
Port Class	Class B (galvaniquement non séparé)	Class A + B (galvaniquement non séparé)
Spécification	IO-Link Master V1.12	
Entrée		
Alimentation des capteurs US	24 V DC (EN 61131-2), max. 200 mA douille M12, protection anti court-circuit et surcharge	
Type	pour capteurs 3 fils ou contacteur mécanique, PNP, IO-Link Devices	
Sortie		
Alimentation des actionneurs UA	24 V DC (EN 61131-2), max. 9 A	
Courant commuté par sortie	max. 1.6 A (protection anti court-circuit et surcharge)	
Charge de lampe	10 W	
Paramétrage		
PIN 4	Input (port X0...X7); Output (port X0...X5); IO-Link Master (port X6, X7)	Input (port X0...X7); Output (port X0...X3); IO-Link Master (port X4...X7)
PIN 2	Input/Output (port X0...X7); U-Actuator IO-Link Class B (port X6, X7)	
Caractéristiques générales		
Degré de protection	IP67	
Mode de fixation	Fixation par vis à 2 trous	
Plage de température	-25...+60 °C (temp. de stockage -25...+70 °C)	
Plan dimensionnel		

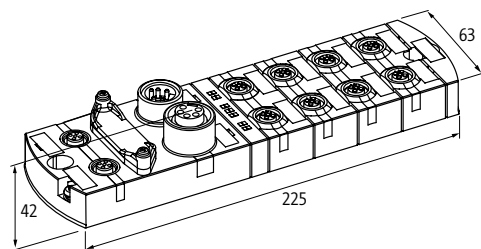

Renseignement

MVK METAL

Sécurité active

- entrées/sorties de sécurité jusqu'à cat. 4/PLe (EN ISO 13849-1), jusqu'à SIL 3 (IEC 61508), jusqu'à SILCL 3 (IEC 62061)



Homologation: UL US Listed

MVK-MPNIO Safety

Push Pull



Données de commande	Réf. art.	Réf. art.
DI16/8 F	55562	
DI8/4 F DO4		55563
Indicateurs de sécurité		
PL	jusqu'à e	
Catégorie	jusqu'à 4	
PFH	1.70E-9	1.653E-9
DC	98%	
SIL	jusqu'à 3	
SIL CL	jusqu'à 3	
Durée d'utilisation	20 ans	
Branchements		
Bus de terrain	Ethernet 10/100 Mbit/s; Connecteur de données RJ45 Push Pull	
Alimentation capteur-système/actionneur	Connecteur de puissance, Push Pull, max. 12 A	
Emplacements d'E/S	M12, 5 pôles, codage A	
PROFINET		
Shared Device/Input	oui, pour 2 contrôles	
Spécification	V2.2, Conformance Class C (IRT)	
MRP	oui	
Adressage	DCP	
Entrée plus sûre		
Alimentation des capteurs US	24 V DC (EN 61131-2), max. 200 mA (PIN 1+5), protection anti court-circuit et surcharge ou max. 700 mA pour une seule PIN	
Type	pour capteurs électroniques ou commutateurs mécaniques	
Sortie sécurisée		
Alimentation des actionneurs UA	–	24 V DC (EN 61131-2), max. 9 A
Courant commuté par sortie sécurisée	–	max. 2 A (protection anti court-circuit et surcharge)
Caractéristiques générales		
Degré de protection	IP67	
Mode de fixation	Fixation par vis à 2 trous	
Plage de température	-20...+55 °C (temp. de stockage - 40...+70 °C)	
Plan dimensionnel		

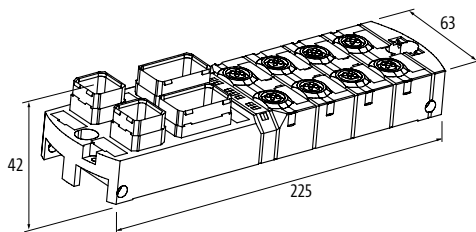

Renseignement

Sécurité active

– entrées/sorties de sécurité
jusqu'à cat. 4/PLe (EN ISO 13849-1),
jusqu'à SIL 3 (IEC 61508),
jusqu'à SILCL 3 (IEC 62061)



Homologation: US
Listed

MVK-MPNIO Safety

7/8"



Données de commande	Réf. art.	Réf. art.
DI16/8 F IRT	55556	
DI8/4 F DO4 IRT		55557
Indicateurs de sécurité		
PL	jusqu'à e	
Catégorie	jusqu'à 4	
PFH	1.70E-9	1.653E-9
DC	98%	
SIL	jusqu'à 3	
SIL CL	jusqu'à 3	
Durée d'utilisation	20 ans	
Branchements		
Bus de terrain	Ethernet 10/100 Mbit/s; M12, Codage D	
Alimentation capteur-système/actionneur	7/8", 5 pôles, 2 × max. 9 A	
Emplacements d'E/S	M12, 5 pôles, codage A	
PROFINET		
Shared Device/Input	oui, pour 2 contrôles	
Spécification	V2.2, Conformance Class C (IRT)	
MRP	oui	
Adressage	DCP	
Entrée plus sûre		
Alimentation des capteurs US	24 V DC (EN 61131-2), max. 200 mA (PIN 1+5), protection anti court-circuit et surcharge ou max. 700 mA pour une seule PIN	
Type	pour capteurs électroniques ou commutateurs mécaniques	
Sortie sécurisée		
Alimentation des actionneurs UA	–	24 V DC (EN 61131-2), max. 9 A
Courant commuté par sortie sécurisée	–	max. 2 A (protection anti court-circuit et surcharge)
Caractéristiques générales		
Degré de protection	IP67	
Mode de fixation	Fixation par vis à 2 trous	
Plage de température	-20...+55 °C (temp. de stockage - 40...+70 °C)	
Plan dimensionnel		

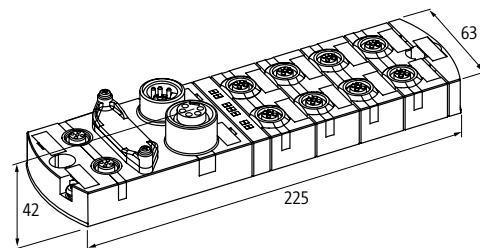

Renseignement

MVK METAL

Diagnostic étendu

– 7/8"

EtherNet/IP

Homologation:  

MVK-ME

DIO8 (DIO8)
DLR (Device Level Ring)

MVK-ME

DIO16
DLR (Device Level Ring)



Données de commande	Réf. art.	Réf. art.
DIO8 (DIO8)	55099	
DIO16		55542
Branchements		
Bus de terrain	Ethernet 10/100 Mbit/s; M12, Codage D	
Alimentation capteur-système/actionneur	7/8", 5 pôles, 2 × max. 9 A	7/8", 4 pôles, 2 × max. 9 A
Emplacements d'E/S	M12, 5 pôles, codage A	
EtherNet/IP		
Adressage	DHCP, BOOTP ou adresse IP par contacteur rotatif	DHCP, BOOTP ou adresse IP par commutateur DIP
DLR (Device Level Ring)	oui	
QC (Quick Connect)	–	max. 360 ms
Connexions multiples	–	oui
CIP Sync	–	oui
Composite Test Revision	–	CT14
Entrée		
Alimentation des capteurs US	24 V DC (EN 61131-2), max. 200 mA douille M12, protection anti court-circuit et surcharge	
Type	pour capteurs 3 fils ou contacteur mécanique, PNP	
Sortie		
Alimentation des actionneurs UA	24 V DC (EN 61131-2), max. 9 A	
Courant commuté par sortie	max. 1.6 A (protection anti court-circuit et surcharge)	
Charge de lampe	10 W	
Paramétrage		
PIN 4	Input/Output (port X0...X7)	
PIN 2	Input/Output (port X0...X7)	
Caractéristiques générales		
Degré de protection	IP67	
Mode de fixation	2 trous de fixation par vis, montage compatible avec modules d'E/S de la série MBV et MVK	Fixation par vis à 2 trous
Plage de température	-25...+55 °C (temp. de stockage -25...+70 °C)	-25...+60 °C (temp. de stockage -40...+85 °C)
Plan dimensionnel		

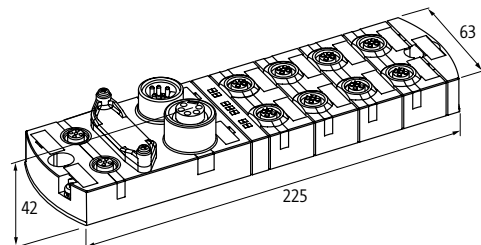

Renseignement

MVK METAL

Diagnostic étendu

- 7/8"

EtherNet/IP IO-Link

Homologation:

MVK-ME IO-Link

DIO14 IOL2
DLR (Device Level Ring)

MVK-ME IO-Link

DIO12 IOL4
DLR (Device Level Ring)



Données de commande	Réf. art.	Réf. art.
DIO14 IOL2	55543	
DIO12 IOL4		55544
Branchements		
Bus de terrain	Ethernet 10/100 Mbit/s; M12, Codage D	
Alimentation capteur-système/actionneur	7/8", 4 pôles, 2 x max. 9 A	
Emplacements d'E/S	M12, 5 pôles, codage A	
EtherNet/IP		
Adressage	DHCP, BOOTP ou adresse IP par commutateur DIP	
QC (Quick Connect)	max. 360 ms	
Connexions multiples	oui	
CIP Sync	oui	
Composite Test Revision	CT14	
DLR (Device Level Ring)	oui	
IO-Link		
IO-Link	2 x Master	4 x Master
Modes de fonctionnement	COM1; COM2; COM3 (automatic)	
Paramètres de transmission	32 Byte (par IO-Link Port)	
Port Class	Class B (galvaniquement non séparé)	
Spécification	IO-Link Master V1.12	
Entrée		
Alimentation des capteurs US	24 V DC (EN 61131-2), max. 200 mA douille M12, protection anti court-circuit et surcharge	
Type	pour capteurs 3 fils ou contacteur mécanique, PNP, IO-Link Devices	
Sortie		
Alimentation des actionneurs UA	24 V DC (EN 61131-2), max. 9 A	
Courant commuté par sortie	max. 1.6 A (protection anti court-circuit et surcharge)	
Charge de lampe	10 W	
Paramétrage		
PIN 4	Input/Output (port X0...X7); IO-Link Master (port X6, X7)	Input/Output (port X0...X7); IO-Link Master (port X4...X7)
PIN 2	Input/Output (port X0...X7); U-Actuator IO-Link Class B (port X6, X7)	Input/Output (port X0...X7); U-Actuator IO-Link Class B (port X4...X7)
Caractéristiques générales		
Degré de protection	IP67	
Mode de fixation	Fixation par vis à 2 trous	
Plage de température	-25...+55 °C (temp. de stockage -40...+85 °C)	
Plan dimensionnel		

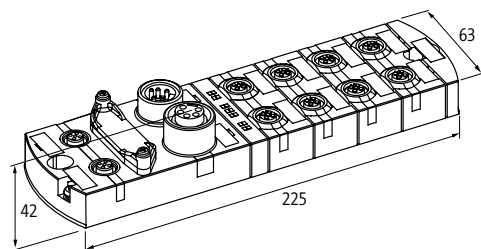

Renseignement

MVK METAL

Accessoires pour MVK PROFINET

– Transmission sans fil



MIRO BT

Bluetooth Master/Slave
PROFINET





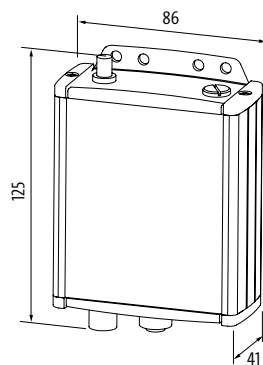

Données de commande		Réf. art.
Master/Slave		57018
Branchements		
Bus de terrain	Ethernet 10/100Mbit/s; M12, codage D	
Alimentation	M12, 5 pôles, codage A	
Caractéristiques techniques		
Tension de service	24 V DC (EN 61131-2)	
Courant de service	max. 150 mA	
Technique radio		
Fréquence	2.4 GHz Bluetooth	
Puissance d'émission	100 mW	
Nombre d'esclaves / appareils sans fil	max. 4/max. 6	
Portée intérieure	100 m	
Portée extérieure	300 m	
Raccord d'antenne	SMA (50 Ohm)	
Caractéristiques générales		
Normes	approved in: BE, DK, DE, EE, FI, FR (restricted), GR, GB, IE, IS, IT, CA, LV, LT, LU, MT, NL, NO (without Spitzbergen), AT, PL, PT, SE, CH, SK, SI, ES, CZ, HU, US, CY	
Coffret	Métal noir	
Degré de protection	IP65	
Mode de fixation	à visser, M4	
Plage de température	-20...+60 °C (temp. de stockage -40...+75 °C)	
Plan dimensionnel		



Renseignement

Ferroirs borgnes			Réf. art.
	Vis d'obturation M12 x 1 mm Métal, hex, 1 pièce		996049
	Capuchon borgne 7/8" Métal		55390
	Bouchon borgne de diagnostic M12 x 1 mm Cavalier PIN 1 vers PIN 2		7000-13481-0000000
	Couvercle d'adressage Métal		55317
Accessoires de marquage			Réf. art.
	Plaques de marquage 20 x 8 mm	(20 pièces par barre)	55318
Accessoires de raccordement			Réf. art.
	Adaptateur Convertisseur courant/tension Convertisseur de tension/convertisseur de courant		7000-42251-0000000 7000-42252-0000000
	MVK Push Pull Kit de protection antipoussière		553260
	Tresse de masse 4 mm² 100 mm pour vis (M4)		4000-71001-0410004
	Vis d'obturation M23 Métal		55352
	Adaptateur mâle M12/M12 pour entrées		7030-42291-0000000

MVK METAL

Accessoires de raccordement			Réf. art.
	<p>Coupleurs en T (étroit) Mâle droit sur femelle/mâle droit M12 - M12, 4 pôles pour dispositifs à 8 pôles</p>	<p>AIDA conform Câble de raccordement L = 200 mm</p>	<p>7030-42602-0000000</p>
	<p>Coupleurs en T (étroit) Mâle droit sur femelle/mâle droit M12 - M12, 2 pôles</p>	<p>AIDA conform Câble de raccordement L = 200 mm</p>	<p>7030-42612-0000000</p>
	<p>Coupleurs en T (étroit) M12 - M12 5 pôles</p>		<p>7000-41155-0000000</p>
	<p>Câble de fixation 8×M12 Diamètre du câble (4...7 mm)</p>		<p>55554</p>

SOLID67

MODULES E/S COMPACTS

- Temps d'installation plus courts en utilisant tous les emplacements
- Minimise les encombrements
- Simplifie le stockage

CHANGEMENT DE PROTOCOLE EN UN CLIN D'OEIL

La nouvelle ligne SOLID67 de Murrelektronik de modules d'E/S compact. Ils simplifient les installations sur le terrain et sont particulièrement attrayants pour les applications avec des capteurs et des actionneurs IO-Link. Les modules offrent huit ports IO-Link près du processus lui-même et peuvent aussi bien intégrer aussi bien les E/S classiques dans le système.

Grâce au boîtier métallique, entièrement encapsulés et à une résistance impressionnante aux vibrations et aux chocs (15 et 50 G), les modules sont prêts à être utilisés en environnements industriels difficiles, même dans des températures allant de -20 à +70 degrés Celsius. Ceci ouvre la voie à de nombreuses applications. Les fonctions étendues de diagnostic, disponibles par l'intermédiaire du système de commande ou d'un serveur Web intégré, font du dépannage une question simple.



EtherNet/IP

IO-Link



Temps d'installation plus courts



Utilisation de tous les emplacements



Encombrements réduits



Stockage simplifié

SOLID67 – Modules E/S



SOLID67 PN/E 60 mm
• Multiprotocoles



Page 4.5.1



SOLID67 PN/E 60 mm
• Multiprotocoles
• IOL8



IO-Link

Page 4.5.3



SOLID67 PN/E 30 mm
• Multiprotocoles
• IOL8



IO-Link

Page 4.5.4

Multiprotocole



SOLID67 PN/E

60 mm



Données de commande	Réf. art.	Réf. art.
DI16	54500	
DI8 DO8		54501
Branchements		
Bus de terrain	Ethernet 10/100 Mbit/s; M12, Codage D	
Alimentation capteur-système/actionneur	M12 Power, 5 pôles, codage L	
Emplacements d'E/S	M12, 5 pôles, codage A	
PROFINET		
Adressage	DCP	
Shared Device/Input	-	
Profinet Netload Class	III	
Specification	V2.3, Conformance Class C (IRT)	
MRP	oui	
EtherNet/IP		
Adressage	DHCP, BOOTP ou adresse IP par contacteur rotatif	
QC (Quick Connect)	max. 500 ms	
DLR (Device Level Ring)	oui	
Entrée		
Alimentation des capteurs US	24 V DC (EN 61131-2), max. 200 mA douille M12, protection anti court-circuit et surcharge	
Type	pour capteurs 3 fils ou contacteur mécanique, PNP	
Sortie		
Alimentation des actionneurs UA	-	24 V DC (EN 61131-2), max. 9 A
Courant commuté par sortie	-	max. 2 A (protection anti court-circuit et surcharge)
Paramétrage		
PIN 4	Input (port X1...X8)	Input (port X1...X4); Output (port X5...X8)
PIN 2	Input (port X1...X8)	Input (port X1...X4); Output (port X5...X8)
Caractéristiques générales		
Degré de protection	IP67	
Mode de fixation	Fixation par vis à 2 trous	
Plage de température	-20...+70 °C	
Plan dimensionnel		

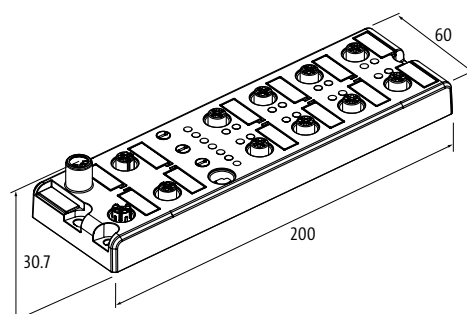

Renseignement

SOLID67

Multiprotocole



SOLID67 PN/E

60 mm



Données de commande	Réf. art.	Réf. art.
DIO16	54503	
DO16		54502
Branchements		
Bus de terrain	Ethernet 10/100 Mbit/s; M12, Codage D	
Alimentation capteur-système/actionneur	M12 Power, 5 pôles, codage L	
Emplacements d'E/S	M12, 5 pôles, codage A	
PROFINET		
Adressage	DCP	
Shared Device/Input	-	
Profinet Netload Class	III	
Spécification	V2.3, Conformance Class C (IRT)	
MRP	oui	
EtherNet/IP		
Adressage	DHCP, BOOTP ou adresse IP par contacteur rotatif	
QC (Quick Connect)	max. 500 ms	
DLR (Device Level Ring)	oui	
Entrée		
Alimentation des capteurs US	24 V DC (EN 61131-2), max. 200 mA douille M12, protection anti court-circuit et surcharge	-
Type	pour capteurs 3 fils ou contacteur mécanique, PNP	-
Sortie		
Alimentation des actionneurs UA	24 V DC (EN 61131-2), max. 9 A	
Courant commuté par sortie	max. 2 A (protection anti court-circuit et surcharge)	
Paramétrage		
PIN 4	Input/Output (port X1...X8)	Output (port X1...X8)
PIN 2	Input/Output (port X1...X8)	Output (port X1...X8)
Caractéristiques générales		
Degré de protection	IP67	
Mode de fixation	Fixation par vis à 2 trous	
Plage de température	-20...+70 °C	
Plan dimensionnel		

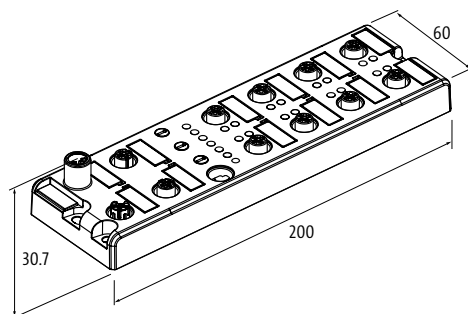

Renseignement

Multiprotocole



SOLID67 PN/E

IOL8
60 mm



Données de commande		Réf. art.
IOL8		54504
Branchements		
Bus de terrain	Ethernet 10/100 Mbit/s; M12, Codage D	
Alimentation capteur-système/actionneur	M12 Power, 5 pôles, codage L	
Emplacements d'E/S	M12, 5 pôles, codage A	
PROFINET		
Adressage	DCP	
Shared Device/Input	oui, pour 2 contrôles	
Profinet Netload Class	II	
Spécification	V2.3, Conformance Class C (IRT)	
MRP	oui	
EtherNet/IP		
Adressage	DHCP, BOOTP ou adresse IP par contacteur rotatif	
DLR (Device Level Ring)	oui	
IO-Link		
IO-Link	8 × Master	
Modes de fonctionnement	COM1; COM2; COM3 (automatic)	
Paramètres de transmission	32 octets d'entrée et / ou 32 octets de sortie (par port IO-Link)	
Port Class	4 × A (port X1...X4), 4 × B (port X5...X8, isolée galvaniquement, max. 2 A par port)	
Spécification	IO-Link Master V1.1	
Entrée		
Alimentation des capteurs US	24 V DC (EN 61131-2), max. 500 mA douille M12, protection anti court-circuit et surcharge	
Type	pour capteurs 3 fils ou contacteur mécanique, PNP, IO-Link Devices	
Sortie		
Alimentation des actionneurs UA	24 V DC (EN 61131-2), max. 9 A	
Courant commuté par sortie	max. 0.5 A (PIN 4, X1...X8); 2 A (PIN 2/5 Uaux, X5...X8), protection anti court-circuit et surcharge	
Paramétrage		
PIN 4	Input (port X1...X8); Output (port X1...X8); IO-Link Master (port X1...X8)	
PIN 2	Input (port X1...X4); Output (port X5...X8)	
Caractéristiques générales		
Degré de protection	IP67	
Mode de fixation	Fixation par vis à 2 trous	
Plage de température	-20...+70 °C	
Plan dimensionnel		

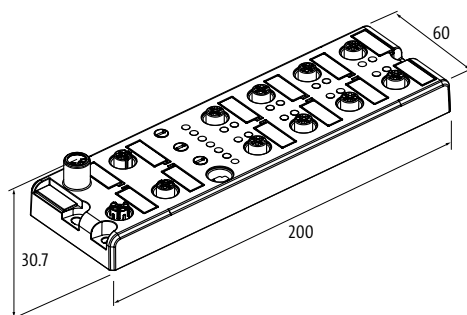

Renseignement

SOLID67

Multiprotocole

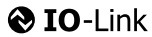

SOLID67 PN/E

IOL8
30 mm



SOLID67 PN/E



IOL8
30 mm

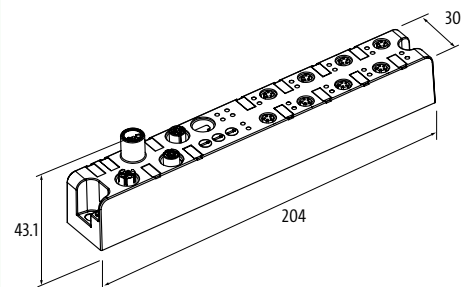
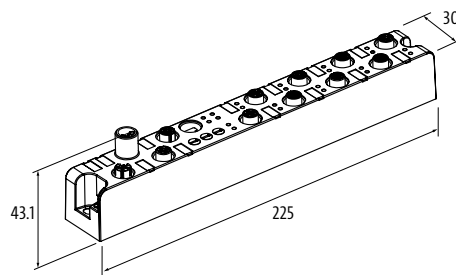

Données de commande	Réf. art.	Réf. art.
IOL8	54505	54506
Branchements		
Bus de terrain	Ethernet 10/100 Mbit/s; M12, Codage D	
Alimentation capteur-système/actionneur	M12 Power, 5 pôles, codage L	
Emplacements d'E/S	M12, 5 pôles, codage A	M8, 5 pôles, codage B
PROFINET		
Adressage	DCP	
Shared Device/Input	oui, pour 2 contrôles	
Profinet Netload Class	II	
Specification	V2.3, Conformance Class C (IRT)	
MRP	oui	
EtherNet/IP		
Adressage	DHCP, BOOTP ou adresse IP par contacteur rotatif	
DLR (Device Level Ring)	oui	
IO-Link		
IO-Link	8 × Master	
Modes de fonctionnement	COM1; COM2; COM3 (automatic)	
Paramètres de transmission	32 octets d'entrée et / ou 32 octets de sortie (par port IO-Link)	
Port Class	4 × A (port X1...X4), 4 × B (port X5...X8, isolée galvaniquement, max. 4 A par module)	
Specification	IO-Link Master V1.1	
Entrée		
Alimentation des capteurs US	24 V DC (EN 61131-2), max. 500 mA douille M12, protection anti court-circuit et surcharge	
Type	pour capteurs 3 fils ou contacteur mécanique, PNP, IO-Link Devices	
Sortie		
Alimentation des actionneurs UA	24 V DC (EN 61131-2), max. 9 A	
Courant commuté par sortie	max. 0.5 A (PIN 4, X1...X8), protection anti court-circuit et surcharge	
Paramétrage		
PIN 4	Input (port X1...X8); Output (port X1...X8); IO-Link Master (port X1...X8)	
PIN 2	Input (port X1...X4)	
Caractéristiques générales		
Degré de protection	IP67	
Mode de fixation	Fixation par vis à 2 trous	
Plage de température	-20...+70 °C	
Plan dimensionnel		



Renseignement

Fermoirs borgnes			Réf. art.
	Vis d'obturation M12 × 1 mm (pour femelle) Plastique, 6 pans sans joint	Unité de conditionnement : 10 pièces	58627
Accessoires de marquage			Réf. art.
	Plaques de marquage 20 × 8 mm	(20 pièces par barre)	55318
	Plaque de marquage (KM 4) 5 × 10 mm		90931



IMPACT67

MODULES E/S COMPACTS POUR LE TERRAIN

- Axés sur l'application
- Installation conviviale
- Economiques

DÉCENTRALISATION ÉCONOMIQUE

Impact67 est la solution de bus terrain idéale pour des applications de base devant être rentables. Les modules de cette série sont disponibles avec différents protocoles de bus, ils comportent des connexions enfichables, des diagnostics et des joints testés IP67.

L'Impact67 convient ainsi parfaitement aux ingénieurs en électricité dont l'objectif consiste à minimiser les coûts tout en conservant des entrées et sorties numériques dans des conditions normales.

AXÉS SUR L'ESSENTIEL

- Diagnostic à voie unique via LED – ne recherchez pas les erreurs, trouvez-les
- Diagnostics collectifs via le bus – diagnostics à distance faciles
- Arrêt en fonction du port – seul le port concerné est coupé



EtherNet/IP











EtherCAT

CANopen

DeviceNet

IO-Link

Modules E/S Impact67

 <p>Impact67-P • E/S logiques</p>  <p>Page 4.6.1</p>	 <p>Impact67-PN • E/S multifonctionnelles • E/S logiques • IO-Link</p>  <p>IO-Link</p> <p>Page 4.6.2</p>
 <p>Impact67-E • E/S multifonctionnelles • E/S logiques • IO-Link</p>  <p>Page 4.6.5</p>	 <p>Impact67-EC • E/S logiques</p>  <p>Page 4.6.8</p>
 <p>Impact67-C • E/S logiques</p>  <p>Page 4.6.9</p>	 <p>Impact67-DN • E/S logiques</p>  <p>Page 4.6.10</p>

IMPACT67

Diagnostic de base



Impact67-P

DI16

Impact67-P

DI8/DO8 - 2 A

Impact67-P

DO8 - 2 A

Impact67-P

DO16 - 0.5 A



Homologation:

Données de commande	Réf. art.	Réf. art.	Réf. art.	Réf. art.
DI16	55345			
DI8/DO8 - 2 A		55346		
DO8 - 2 A			55347	
DO16 - 0.5 A				55348
Branchements				
Bus de terrain	PROFIBUS 12 Mbit/s; M12, codage B			
Alimentation capteur-système/actionneur	7/8", 5 pôles, 2 x max. 9 A			
Emplacements d'E/S	M12, 5 pôles, codage A			
PROFIBUS				
Adressage	Contacteur rotatif 3...99			
Entrée				
Alimentation des capteurs US	24 V DC (EN 61131-2), max. 200 mA (douille M12), protection anti court-circuit et surcharge		-	
Type	pour capteurs 3 fils ou contacteur mécanique, PNP		-	
Sortie				
Courant commuté par sortie	-	max. 2 A (protection anti court-circuit et surcharge)	max. 0.5 A (protection anti court-circuit et surcharge)	
Caractéristiques générales				
Degré de protection	IP67			
Mode de fixation	2 trous de fixation par vis, montage compatible avec modules d'E/S de la série MVK			
Plage de température	0...+55 °C (temp. de stockage -25...+70 °C)			
Plan dimensionnel				

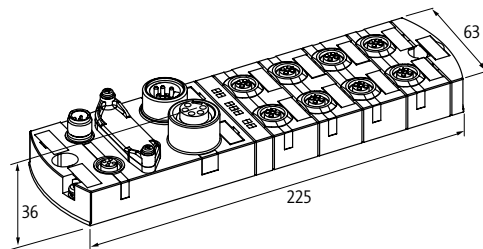

Renseignement

IMPACT67

Diagnostic de base



Homologation:

Impact67-PN

DI16

Impact67-PN

DI8/DO8 - 2 A

Impact67-PN

DO8 - 2 A

Impact67-PN

DO16 - 0.5 A



Données de commande	Réf. art.	Réf. art.	Réf. art.	Réf. art.
DI16	55091			
DI8/DO8 - 2 A		55092		
DO8 - 2 A			55093	
DO16 - 0.5 A				55094
Branchements				
Bus de terrain	Ethernet 10/100 Mbit/s; M12, Codage D			
Alimentation capteur-système/actionneur	7/8", 5 pôles, 2 x max. 9 A			
Emplacements d'E/S	M12, 5 pôles, codage A			
PROFINET				
Adressage	DCP			
Entrée				
Alimentation des capteurs US	24 V DC (EN 61131-2), max. 200 mA (douille M12), protection anti court-circuit et surcharge		-	
Type	pour capteurs 3 fils ou contacteur mécanique, PNP		-	
Sortie				
Courant commuté par sortie	-	max. 2 A (protection anti court-circuit et surcharge)	max. 0.5 A (protection anti court-circuit et surcharge)	
Caractéristiques générales				
Degré de protection	IP67			
Mode de fixation	2 trous de fixation par vis, montage compatible avec modules d'E/S de la série MVK			
Plage de température	-25...+55 °C (temp. de stockage -25...+70 °C)			
Plan dimensionnel				

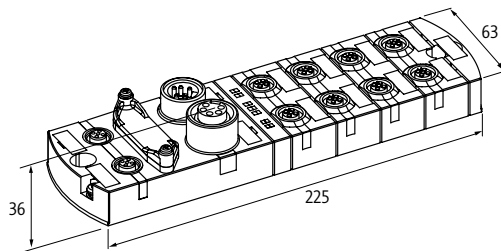

Renseignement

Diagnostic étendu



Impact67-PN

DIO16 IRT



Données de commande		Réf. art.
DIO16 IRT		55130
Branchements		
Bus de terrain	Ethernet 10/100 Mbit/s; M12, Codage D	
Alimentation capteur-système/actionneur	7/8", 5 pôles, 2 x max. 9 A	
Emplacements d'E/S	M12, 5 pôles, codage A	
PROFINET		
FSU (Fast-Start-Up)	max. 500 ms	
Shared Device/Input	oui, pour 2 contrôles	
Profinet Netload Class	III	
Spécification	V2.3, Conformance Class C (IRT)	
Adressage	DCP	
Entrée		
Alimentation des capteurs US	24 V DC (EN 61131-2), max. 200 mA (douille M12), protection anti court-circuit et surcharge	
Type	pour capteurs 3 fils ou contacteur mécanique, PNP	
Sortie		
Alimentation des actionneurs UA	24 V DC (EN 61131-2), max. 9 A	
Courant commuté par sortie	max. 1.6 A (protection anti court-circuit et surcharge)	
Charge de lampe	10 W	
Paramétrage		
PIN 4	Input/Output (port X0...X7)	
PIN 2	Input/Output (port X0...X7)	
Caractéristiques générales		
Degré de protection	IP67	
Mode de fixation	Fixation par vis à 2 trous	
Plage de température	-25...+55 °C (temp. de stockage -25...+70 °C)	
Plan dimensionnel		

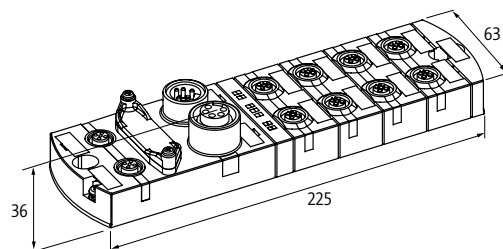

Renseignement

IMPACT67

Diagnostic étendu



Impact67-PN IO-Link

DIO14 IOL2 IRT



Impact67-PN IO-Link

DIO12 IOL4 IRT



Données de commande	Réf. art.	Réf. art.
DIO14 IOL2 IRT	55131	
DIO12 IOL4 IRT		55132
Branchements		
Bus de terrain	Ethernet 10/100 Mbit/s; M12, Codage D	
Alimentation capteur-système/actionneur	7/8", 5 pôles, 2 × max. 9 A	
Emplacements d'E/S	M12, 5 pôles, codage A	
PROFINET		
FSU (Fast-Start-Up)	max. 500 ms	
Shared Device/Input	oui, pour 2 contrôles	
Profinet Netload Class	III	
Spécification	V2.3, Conformance Class C (IRT)	
Adressage	DCP	
IO-Link		
I/O Link	2 × Master	4 × Master
Modes de fonctionnement	COM1; COM2; COM3 (automatic)	
Paramètres de transmission	32 Byte (par IO-Link Port)	
Port Class	Class B (galvaniquement non séparé)	Class A + B (galvaniquement non séparé)
Spécification	IO-Link Master V1.12	
Entrée		
Alimentation des capteurs US	24 V DC (EN 61131-2), max. 200 mA (douille M12), protection anti court-circuit et surcharge	
Type	pour capteurs 3 fils ou contacteur mécanique, PNP, IO-Link Devices	
Sortie		
Alimentation des actionneurs UA	24 V DC (EN 61131-2), max. 9 A	
Courant commuté par sortie	max. 1.6 A (protection anti court-circuit et surcharge)	
Charge de lampe	10 W	
Paramétrage		
PIN 4	Input (port X0...X7); Output (port X0...X4, X6); IO-Link Master (port X5, X7)	Input (port X0...X7); Output (port X0, X2, X4, X6); IO-Link Master (port X1, X3, X5, X7)
PIN 2	Input/Output (port X0...X7); U-Actuator IO-Link Class B (port X5, X7)	
Caractéristiques générales		
Degré de protection	IP67	
Mode de fixation	Fixation par vis à 2 trous	2 trous de fixation par vis, montage compatible avec modules d'E/S de la série MVK
Plage de température	-25...+55 °C (temp. de stockage -25...+70 °C)	
Plan dimensionnel		

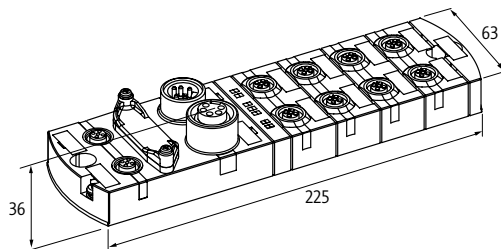

Renseignement

IMPACT67

Diagnostic de base

EtherNet/IP

Impact67-E

DI16

Impact67-E

DI8/DO8 - 2 A

Impact67-E

DO8 - 2 A

Impact67-E

DO16 - 0.5 A



Homologation:  

Données de commande	Réf. art.	Réf. art.	Réf. art.	Réf. art.
DI16	55085			
DI8/DO8 - 2 A		55086		
DO8 - 2 A			55087	
DO16 - 0.5 A				55088
Branchements				
Bus de terrain	Ethernet 10/100 Mbit/s; M12, Codage D			
Alimentation capteur-système/actionneur	7/8", 5 pôles, 2 x max. 9 A			
Emplacements d'E/S	M12, 5 pôles, codage A			
EtherNet/IP				
Adressage	DHCP, BOOTP ou adresse IP par contacteur rotatif			
Entrée				
Alimentation des capteurs US	24 V DC (EN 61131-2), max. 200 mA (douille M12), protection anti court-circuit et surcharge		-	
Type	pour capteurs 3 fils ou contacteur mécanique, PNP		-	
Sortie				
Courant commuté par sortie	-		max. 2 A (protection anti court-circuit et surcharge)	max. 0.5 A (protection anti court-circuit et surcharge)
Caractéristiques générales				
Degré de protection	IP67			
Mode de fixation	2 trous de fixation par vis, montage compatible avec modules d'E/S de la série MVK			
Plage de température	-25...+55 °C (temp. de stockage -25...+70 °C)		0...+55 °C (temp. de stockage -25...+70 °C)	
Plan dimensionnel				

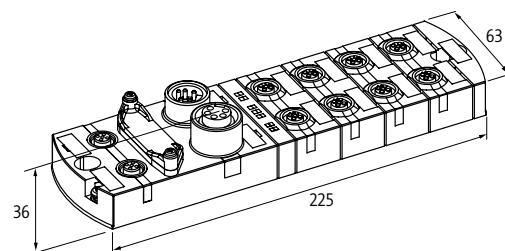

Renseignement

IMPACT67

Diagnostic étendu

EtherNet/IP™

Homologation:  

Impact67-E

DIO8 (DIO8)
DLR (Device Level Ring)

Impact67-E

DIO16
DLR (Device Level Ring)



Données de commande	Réf. art.	Réf. art.
DIO8 (DIO8)	55089	
DIO16		55142
Branchements		
Bus de terrain	Ethernet 10/100 Mbit/s; M12, Codage D	
Alimentation capteur-système/actionneur	7/8", 5 pôles, 2 × max. 9 A	7/8", 4 pôles, 2 × max. 9 A
Emplacements d'E/S	M12, 5 pôles, codage A	
EtherNet/IP		
Adressage	DHCP, BOOTP ou adresse IP par contacteur rotatif	DHCP, BOOTP ou adresse IP par commutateur DIP
DLR (Device Level Ring)	oui	
QC (Quick Connect)	-	
Connexions multiples	-	
CIP Sync	-	
Composite Test Revision	-	
Entrée		
Alimentation des capteurs US	24 V DC (EN 61131-2), max. 200 mA (douille M12), protection anti court-circuit et surcharge	
Type	pour capteurs 3 fils ou contacteur mécanique, PNP	
Sortie		
Alimentation des actionneurs UA	24 V DC (EN 61131-2), max. 9 A	
Courant commuté par sortie	max. 1.6 A (protection anti court-circuit et surcharge)	
Charge de lampe	10 W	
Paramétrage		
PIN 4	Input/Output (port X0...X7)	
PIN 2	Input/Output (port X0...X7)	
Caractéristiques générales		
Degré de protection	IP67	
Mode de fixation	2 trous de fixation par vis, montage compatible avec modules d'E/S de la série MVK	Fixation par vis à 2 trous
Plage de température	-25...+55 °C (temp. de stockage -25...+70 °C)	-25...+55 °C (temp. de stockage -40...+85 °C)
Plan dimensionnel		

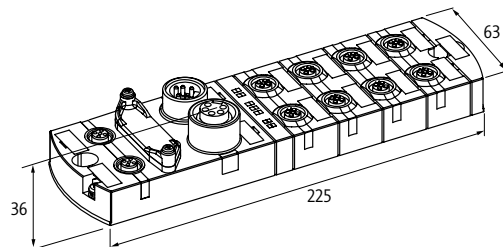

Renseignement

IMPACT67

Diagnostic étendu

EtherNet/IP IO-Link

Homologation:

Impact67-E IO-Link

DIO14 IOL2
DLR (Device Level Ring)

Impact67-E IO-Link

DIO12 IOL4
DLR (Device Level Ring)



Données de commande	Réf. art.	Réf. art.
DIO14 IOL2	55143	
DIO12 IOL4		55144
Branchements		
Bus de terrain	Ethernet 10/100 Mbit/s; M12, Codage D	
Alimentation capteur-système/actionneur	7/8", 4 pôles, 2 x max. 9 A	
Emplacements d'E/S	M12, 5 pôles, codage A	
EtherNet/IP		
Adressage	DHCP, BOOTP ou adresse IP par commutateur DIP	
QC (Quick Connect)	max. 360 ms	
Connexions multiples	oui	
CIP Sync	oui	
Composite Test Revision	CT14	
DLR (Device Level Ring)	oui	
IO-Link		
I/O Link	2 x Master	4 x Master
Modes de fonctionnement	COM1; COM2; COM3 (automatic)	
Paramètres de transmission	32 Byte (par IO-Link Port)	
Port Class	Class B (galvaniquement non séparé)	
Spécification	IO-Link Master V1.12	
Entrée		
Alimentation des capteurs US	24 V DC (EN 61131-2), max. 200 mA (douille M12), protection anti court-circuit et surcharge	
Type	pour capteurs 3 fils ou contacteur mécanique, PNP, IO-Link Devices	
Sortie		
Alimentation des actionneurs UA	24 V DC (EN 61131-2), max. 9 A	
Courant commuté par sortie	max. 1.6 A (protection anti court-circuit et surcharge)	
Charge de lampe	10 W	
Paramétrage		
PIN 4	Input/Output (port X0...X7); IO-Link Master (port X6, X7)	Input/Output (port X0...X7); IO-Link Master (port X4...X7)
PIN 2	Input/Output (port X0...X7); U-Actuator IO-Link Class B (port X6, X7)	Input/Output (port X0...X7); U-Actuator IO-Link Class B (port X4...X7)
Caractéristiques générales		
Degré de protection	IP67	
Mode de fixation	Fixation par vis à 2 trous	
Plage de température	-25...+55 °C (temp. de stockage -40...+85 °C)	
Plan dimensionnel		

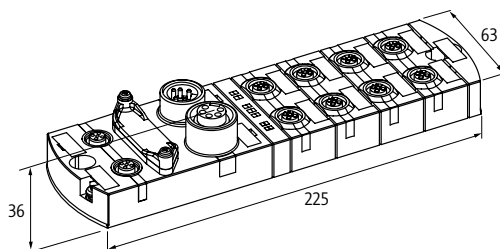

Renseignement	
----------------------	--

IMPACT67

Diagnostic de base

EtherCAT

Homologation:  

Impact67-EC
DI16

Impact67-EC
DI8/DO8 - 2 A

Impact67-EC
DO8 - 2 A

Impact67-EC
DO16 - 0.5 A



Données de commande	Réf. art.	Réf. art.	Réf. art.	Réf. art.
DI16	55081			
DI8/DO8 - 2 A		55082		
DO8 - 2 A			55083	
DO16 - 0.5 A				55084
Branchements				
Bus de terrain	Ethernet 10/100 Mbit/s; M12, Codage D			
Alimentation capteur-système/actionneur	7/8", 5 pôles, 2 x max. 9 A			
Emplacements d'E/S	M12, 5 pôles, codage A			
EtherCAT				
Adressage	automatique ou Device ID par commutateur rotatif			
Entrée				
Alimentation des capteurs US	24 V DC (EN 61131-2), max. 200 mA (douille M12), protection anti court-circuit et surcharge		-	
Type	pour capteurs 3 fils ou contacteur mécanique, PNP		-	
Sortie				
Courant commuté par sortie	-	max. 2 A (protection anti court-circuit et surcharge)	max. 0.5 A (protection anti court-circuit et surcharge)	
Caractéristiques générales				
Degré de protection	IP67			
Mode de fixation	2 trous de fixation par vis, montage compatible avec modules d'E/S de la série MVK			
Plage de température	-25...+55 °C (temp. de stockage -25...+70 °C)		0...+55 °C (temp. de stockage -25...+70 °C)	
Plan dimensionnel				

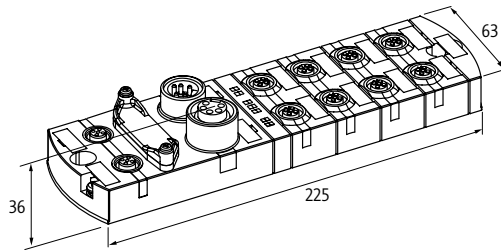

Renseignement

IMPACT67

Diagnostic de base

CANopen

Impact67-C

DI16

Impact67-C

DI8/DO8 - 2 A

Impact67-C

DO8 - 2 A

Impact67-C

DO16 - 0.5 A



Homologation:

Données de commande	Réf. art.	Réf. art.	Réf. art.	Réf. art.
DI16	55075			
DI8/DO8 - 2 A		55076		
DO8 - 2 A			55077	
DO16 - 0.5 A				55078
Branchements				
Bus de terrain	CAN 1 Mbit/s; M12, codage A			
Alimentation capteur-système/actionneur	7/8", 5 pôles, 2 x max. 9 A			
Emplacements d'E/S	M12, 5 pôles, codage A			
CANopen				
Adressage	Contacteur rotatif 1...99			
Entrée				
Alimentation des capteurs US	24 V DC (EN 61131-2), max. 200 mA (douille M12), protection anti court-circuit et surcharge		-	
Type	pour capteurs 3 fils ou contacteur mécanique, PNP		-	
Sortie				
Courant commuté par sortie	-		max. 2 A (protection anti court-circuit et surcharge)	max. 0.5 A (protection anti court-circuit et surcharge)
Caractéristiques générales				
Degré de protection	IP67			
Mode de fixation	2 trous de fixation par vis, montage compatible avec modules d'E/S de la série MVK			
Plage de température	-25...+70 °C (temp. de stockage -25...+70 °C)			
Plan dimensionnel				

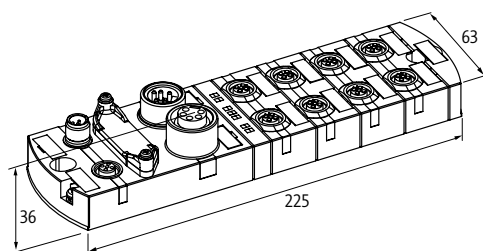

Renseignement

IMPACT67

Diagnostic de base

DeviceNet

Homologation:  

Impact67-DN

DI16

Impact67-DN

DI8/DO8 - 2 A

Impact67-DN

DO8 - 2 A

Impact67-DN



DO16 - 0.5 A

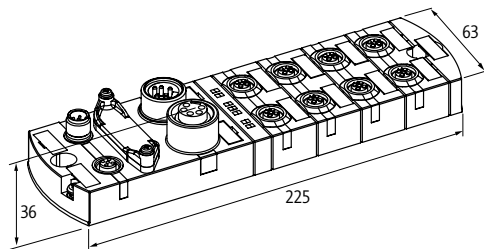

Données de commande	Réf. art.	Réf. art.	Réf. art.	Réf. art.
DI16	55071			
DI8/DO8 - 2 A		55072		
DO8 - 2 A			55073	
DO16 - 0.5 A				55074
Branchements				
Bus de terrain	DN 125 kbit/s; 250 kbit/s; 500 kbit/s; M12, codage A			
Alimentation capteur-système/actionneur	7/8", 5 pôles, 2 x max. 9 A			
Emplacements d'E/S	M12, 5 pôles, codage A			
DeviceNet				
Adressage	Contacteur rotatif 0..63			
Entrée				
Alimentation des capteurs US	24 V DC (EN 61131-2), max. 200 mA (douille M12), protection anti court-circuit et surcharge		-	
Type	pour capteurs 3 fils ou contacteur mécanique, PNP		-	
Sortie				
Courant commuté par sortie	-	max. 2 A (protection anti court-circuit et surcharge)	max. 0.5 A (protection anti court-circuit et surcharge)	
Caractéristiques générales				
Degré de protection	IP67			
Mode de fixation	2 trous de fixation par vis, montage compatible avec modules d'E/S de la série MVK			
Plage de température	-25...+70 °C (temp. de stockage -25...+70 °C)			
Plan dimensionnel				



Renseignement

Accessoires			Réf. art.
	<p>Plaques de marquage 20 × 8 mm</p>	<p>(20 pièces par barre)</p>	<p>55318</p>
	<p>Vis d'obturation M12 × 1 mm (pour femelle) Plastique, 6 pans sans joint</p>	<p>Unité de conditionnement : 10 pièces</p>	<p>58627</p>
	<p>Vis d'obturation 7/8" (pour mâle) Matière plastique</p>		<p>55385</p>

DISPOSITIFS IO-LINK NETWORKING INTELLIGENT

- Flexible
- Manipulation facile
- Économique

CONVERTISSEUR ANALOGIQUE IO-LINK

Le convertisseur analogique IO-Link de Murrelektronik peut être utilisé pour connecter facilement des capteurs et des actionneurs analogiques réguliers au maître IO-Link.

COUPLEUR IO-LINK

Les coupleurs inductifs IO-Link de Murrelektronik sont conçus pour une transmission d'énergie et communication IO-Link bidirectionnelle à travers un entrefer. Cela évite l'usure mécanique et est idéal pour remplacer les connexions enfichables ou en boucle fortement sollicitées.

IO-LINK HUB

Les concentrateurs IO-Link de Murrelektronik peuvent être utilisés pour connecter facilement plusieurs capteurs et actionneurs numériques aux ports maîtres IO-Link via un câble de capteur standard.

 **IO-Link**
by Murrelektronik

DISPOSITIFS IO-LINK



IO-Link/Convertisseurs analogiques

- Entrées analogiques
- Sorties analogiques

Page 4.7.1



Coupleur IO-Link

- Primaire
- Secondaire

Page 4.7.7



Hubs IO-Link

- Version en métal
- Version en plastique

Page 4.7.8

IO-LINK DEVICES

Entrées analogiques

– Plug & Play

– IO-Link V1.1

 IO-Link

Homologation:  US Listed

IO-Link/Analog Converter

Courant



Brochage

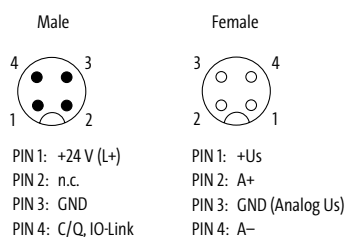

Données de commande

INPUT: 0...20 mA

Réf. art.

5000-00501-1100000

INPUT: 4...20 mA

5000-00501-1110000

Branchements

IO-Link

M12 (mâle) 5 pôles, codage A

Entrée analogique

M12 (femelle) 5 pôles, codage A, blindé

Alimentation des modules

Tension de service

24 V DC (18...30 V DC)

IO-Link

Spécification

IO-Link V1.1

Modes de fonctionnement

COM2 (38.4 kBit/s)

Port Class

A

Temps de cycle

min. 2.3 ms

Largeur de données

16 Bit / 2 Byte

Entrée

Alimentation des capteurs US

24 V DC (EN 61131-2), max. 200 mA

Résolution (analogique)

15 bits + signe

Précision

0.10% (25° C)

Temps de conversion

max. 5 ms

Paramétrage

Diagnostics

Limite inférieure, limite supérieure, température excessive, surtension alimentation, sous-tension alimentation, dispositif défectueux, surintensité alimentation des capteurs, dépassement par le haut

Caractéristiques générales

Degré de protection

IP65/IP67

Plage de température

-30...+70 °C (temp. de stockage -40...+85 °C)

Plan dimensionnel

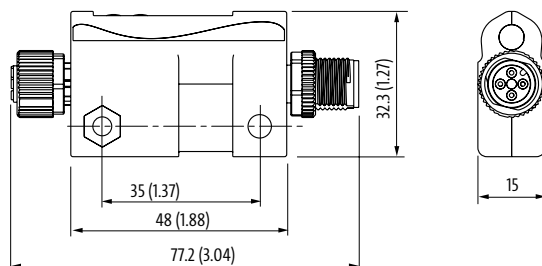

Renseignement

IO-LINK DEVICES

Entrées analogiques

– Plug & Play

– IO-Link V1.1

 IO-Link

Homologation: 

IO-Link/Analog Converter

Tension



Brochage

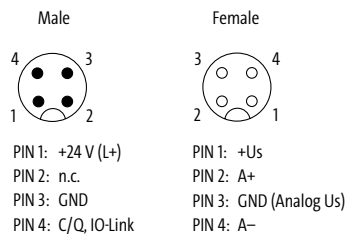

Données de commande

INPUT: 0...10 V	Réf. art. 5000-00501-1200000
INPUT: -10...+10 V	5000-00501-1210000

Branchements

IO-Link	M12 (mâle) 5 pôles, codage A
Entrée analogique	M12 (femelle) 5 pôles, codage A, blindé

Alimentation des modules

Tension de service	24 V DC (18...30 V DC)
--------------------	------------------------

IO-Link

Specification	IO-Link V1.1
Modes de fonctionnement	COM2 (38.4 kBit/s)
Port Class	A
Temps de cycle	min. 2.3 ms
Largeur de données	16 Bit / 2 Byte

Entrée

Alimentation des capteurs US	24 V DC (EN 61131-2), max. 200 mA
Résolution (analogique)	15 bits + signe
Précision	0.10% (25° C)
Temps de conversion	max. 5 ms

Paramétrage

Diagnostics	Limite inférieure, limite supérieure, température excessive, surtension alimentation, sous-tension alimentation, dispositif défectueux, surintensité alimentation des capteurs, dépassement par le haut
-------------	---

Caractéristiques générales

Degré de protection	IP65/IP67
Plage de température	-30...+70 °C (temp. de stockage -40...+85 °C)

Plan dimensionnel

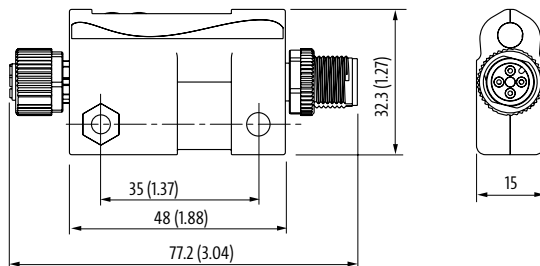

Renseignement

IO-LINK DEVICES

Entrées analogiques

– Multifonctions

– IO-Link V1.1

IO-Link

Homologation: US Listed

IO-Link/Analog Converter

Courant/tension



Brochage

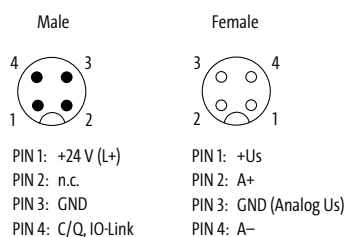

Données de commande

INPUT: 0...20 mA, 4...20 mA, 0...10 V, -10...+10 V

Réf. art.

5000-00501-1300001

Branchements

IO-Link M12 (mâle) 5 pôles, codage A
 Entrée analogique M12 (femelle) 5 pôles, codage A, blindé

Alimentation des modules

Tension de service 24 V DC (18...30 V DC)

IO-Link

Spécification IO-Link V1.1
 Modes de fonctionnement COM2 (38.4 kBit/s)
 Port Class A
 Temps de cycle min. 2.3 ms
 Largeur de données 16 Bit / 2 Byte

Entrée

Alimentation des capteurs US 24 V DC (EN 61131-2), max. 200 mA
 Résolution (analogique) 15 bits + signe
 Précision 0.10% (25° C)
 Temps de conversion max. 5 ms

Paramétrage

Diagnostics 2 Byte

Caractéristiques générales

Degré de protection IP65/IP67
 Plage de température -30...+70 °C (temp. de stockage -40...+85 °C)

Plan dimensionnel

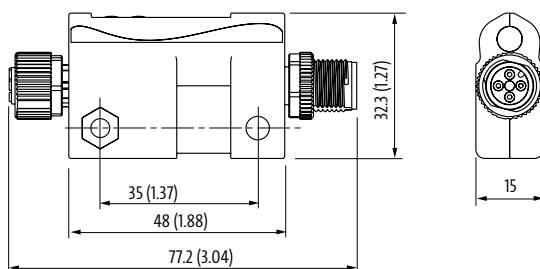

Renseignement

IO-LINK DEVICES

Sorties analogiques

– Plug & Play

– IO-Link V1.1

 IO-Link

Homologation:  US Listed

IO-Link/Analog Converter

Courant



Brochage

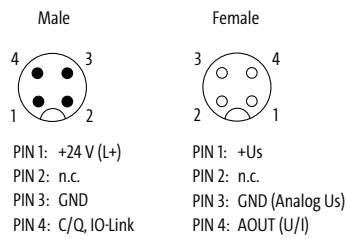

Données de commande

OUTPUT: 0...20 mA	Réf. art. 5000-00501-2100000
OUTPUT: 4...20 mA	5000-00501-2110000

Branchements

IO-Link	M12 (mâle) 5 pôles, codage A
Sortie analogique	M12 (femelle) 5 pôles, codage A, blindé

Alimentation des modules

Tension de service	24 V DC (18...30 V DC)
--------------------	------------------------

IO-Link

Specification	IO-Link V1.1
Modes de fonctionnement	COM2 (38.4 kBit/s)
Port Class	A
Temps de cycle	min. 2.3 ms
Largeur de données	16 Bit / 2 Byte

Sortie

Alimentation des actionneurs UA	24 V DC (EN 61131-2), max. 200 mA
Résolution (analogique)	15 bits + signe
Type	Technique à 2, 3, 4 fils
Précision	0.10% (25° C)
Temps de conversion	max. 5 ms
Protection contre les surtensions	30 V DC

Paramétrage

Diagnostics	Limite inférieure, limite supérieure, température excessive, surtension alimentation, sous-tension alimentation, dispositif défectueux, rupture de câble capteur, surintensité alimentation des capteurs, dépassement par le haut
-------------	---

Caractéristiques générales

Degré de protection	IP65/IP67
Plage de température	-30...+70 °C (temp. de stockage -40...+85 °C)

Plan dimensionnel

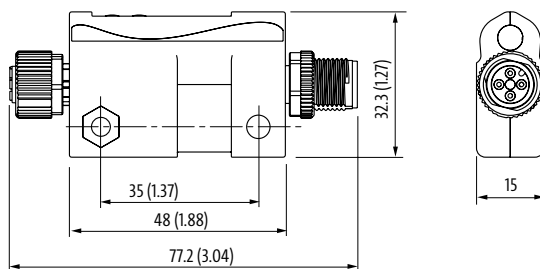

Renseignement

IO-LINK DEVICES

Sorties analogiques

– Plug & Play

– IO-Link V1.1

 IO-Link

Homologation: 

IO-Link/Analog Converter

Tension



Brochage

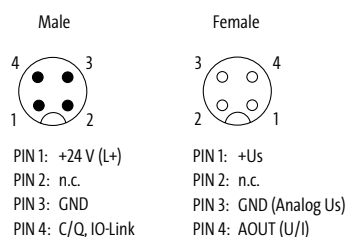

Données de commande

OUTPUT: 0...10 V

Réf. art.

5000-00501-220000

OUTPUT: -10...+10 V

5000-00501-2210000

Branchements

IO-Link

M12 (mâle) 5 pôles, codage A

Sortie analogique

M12 (femelle) 5 pôles, codage A, blindé

Alimentation des modules

Tension de service

24 V DC (18...30 V DC)

IO-Link

Spécification

IO-Link V1.1

Modes de fonctionnement

COM2 (38.4 kBit/s)

Port Class

A

Temps de cycle

min. 2.3 ms

Largeur de données

16 Bit / 2 Byte

Sortie

Alimentation des actionneurs UA

24 V DC (EN 61131-2), max. 200 mA

Résolution (analogique)

15 bits + signe

Type

Technique à 2, 3, 4 fils

Précision

0.10% (25° C)

Temps de conversion

max. 5 ms

Protection contre les surtensions

30 V DC

Paramétrage

Diagnostics

Limite inférieure, limite supérieure, température excessive, surtension alimentation, sous-tension alimentation, dispositif défectueux, rupture de câble capteur, surintensité alimentation des capteurs, dépassement par le haut

Caractéristiques générales

Degré de protection

IP65/IP67

Plage de température

-30...+70 °C (temp. de stockage -40...+85 °C)

Plan dimensionnel

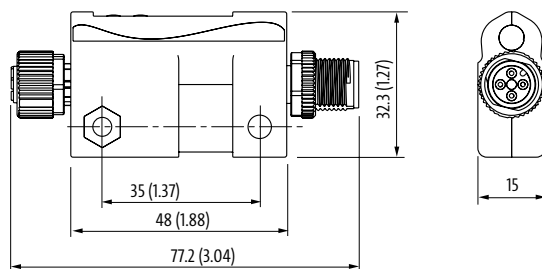

Renseignement

IO-LINK DEVICES

Sorties analogiques

– Multifonctions

– IO-Link V1.1

 IO-Link

Homologation: 

IO-Link/Analog Converter

Courant/tension



Brochage

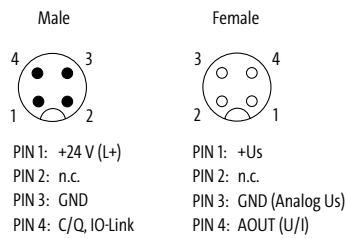

Données de commande

OUTPUT: 0...20 mA, 4...20 mA, 0...10 V, -10...+10 V Réf. art. 5000-00501-2300001

Branchements

IO-Link M12 (mâle) 5 pôles, codage A
 Sortie analogique M12 (femelle) 5 pôles, codage A, blindé

Alimentation des modules

Tension de service 24 V DC (18...30 V DC)

IO-Link

Specification IO-Link V1.1
 Modes de fonctionnement COM2 (38.4 kBit/s)
 Port Class A
 Temps de cycle min. 2.3 ms
 Largeur de données 16 Bit / 2 Byte

Sortie

Alimentation des actionneurs UA 24 V DC (EN 61131-2), max. 200 mA
 Résolution (analogique) 15 bits + signe
 Type Technique à 2, 3, 4 fils
 Précision 0.10% (25° C)
 Temps de conversion max. 5 ms
 Protection contre les surtensions 30 V DC

Paramétrage

Diagnostics Limite inférieure, limite supérieure, température excessive, surtension alimentation, sous-tension alimentation, dispositif défectueux, rupture de câble capteur, surintensité alimentation des capteurs, dépassement par le haut

Caractéristiques générales

Degré de protection IP65/IP67
 Plage de température -30...+70 °C (temp. de stockage -40...+85 °C)

Plan dimensionnel

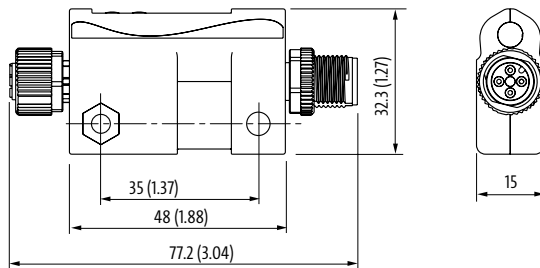

Renseignement

IO-LINK DEVICES

IO-Link V1.1

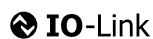

IO-Link Coupler (prim.)



IO-Link Coupler (sec.)

Câble de raccordement L = 300 mm



Données de commande	Réf. art.	Réf. art.
Primaire	59450	
Secondaire		59451
Accessoires		Réf. art.
Support M30		59452
Branchements		
IO-Link	M12 (mâle) 4 pôles, codage A	M12 (femelle) 4 pôles, codage A
Caractéristiques techniques		
Distance nominale	0...7 mm (prim./sec.)	
Alimentation en standby (couplé)	4 W	
Alimentation en standby (découplé)	1 W	
Protection en court-circuit	oui	
Protection contre les inversions de polarité	oui	
Démarrage-/temps de couplage		10 ms
Rotation	1250 rpm	
Temps d'attente		160 ms
Alimentation (prim.)		
Tension de service	24 V DC ±10%	–
Courant de service	750 mA	–
Sortie (sec.)		
Tension de service	–	24 V DC ±10%
Courant de sortie	–	500 mA
Courant de crête	–	2.4 A (0.1 ms); 10 A (0.02 ms)
IO-Link		
Spécification	IO-Link V1.1	
Modes de fonctionnement	COM2 (38.4 kBit/s)	
Port Class	A	
Caractéristiques générales		
Degré de protection	IP67/IP68	
Plage de température	-20...+55 °C	
Plan dimensionnel		

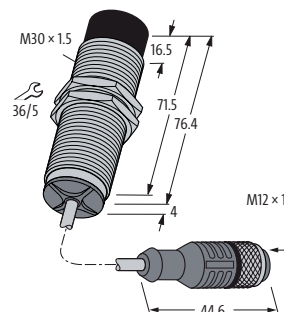
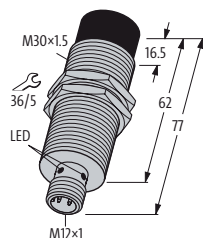

Renseignement

IO-LINK DEVICES

Diagnostic étendu

– IO-Link V1.1

– Diagnostic de canal individuel

 IO-Link

IO-Link Hub

Isolation galvanique

IO-Link Hub



Données de commande	Réf. art.	Réf. art.
DI8 DO8 IOL - K3	55518	
DI16 IOL		55519
Communication interne		
Consommation	max. 35 mA	
Indicateur à LED	US: alimentation des capteurs (vert: OK; IOL: (vert: OK); UA: alimentation des actionneurs (vert: OK)	US: alimentation des capteurs (vert: OK; IOL: (vert: OK)
IO-Link		
IO-Link	Device	
Modes de fonctionnement	COM2 (38.4 kBaud)	
Paramètres de transmission	1 Byte (Inputs), 1 Byte (Outputs), 2 Byte (Diagnostic)	2 Byte (Inputs), 1 Byte (Diagnostic)
Port Class	B	A
Specification	IO-Link V1.1	
Temps de cycle	2.3 ms	
Entrée		
Alimentation des capteurs US	24 V DC (EN 61131-2), max. 100 mA douille M12, protection anti court-circuit et surcharge	
Type	PNP (EN 61131-2) Type 3	
Filtre d'entrée	1 ms	
Délai en entrée	max. 8 ms (temps de cycle IO-Link inclus)	
Sortie		
Alimentation des actionneurs UA	24 V DC (EN 61131-2), max. 4 A	–
Courant commuté par sortie	max. 0.4 A (protection anti court-circuit et surcharge)	–
Paramétrage		
PIN 2	Input (port 0...3); Output (port 4...7)	Input
PIN 4	Input (port 0...3); Output (port 4...7)	Input
Caractéristiques générales		
Degré de protection	IP67	
Mode de fixation	Fixation par vis à 4 trous	
Plage de température	-25...+70 °C (temp. de stockage -40...+70 °C)	
Plan dimensionnel		

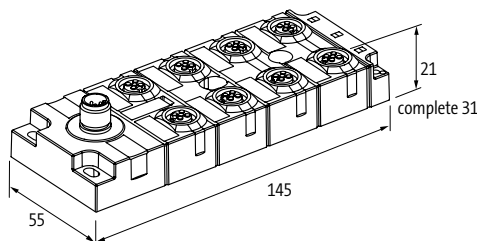

Renseignement

IO-LINK DEVICES

IO-Link V1.1



IO-Link Hub



Données de commande	Réf. art.	Réf. art.
D18 D08 IOL	59402	
D116 IOL		59401
Communication interne		
Consommation	max. 35 mA	
Indicateur à LED	US-IOL : alimentation de capteurs/IO-Link (vert: OK); UA: Alimentation d'actionneurs (vert: OK)	US: alimentation des capteurs (vert: OK); IOL: (vert: OK)
IO-Link		
IO-Link	Device	
Modes de fonctionnement	COM2 (38.4 kBaud)	
Paramètres de transmission	1 Byte (Inputs), 1 Byte (Outputs), 2 Byte (Diagnostic)	2 Byte (Inputs), 1 Byte (Diagnostic)
Port Class	B	A
Specification	IO-Link V1.1	
Temps de cycle	2.3 ms	
Entrée		
Alimentation des capteurs US	24 V DC (EN 61131-2), max. 100 mA douille M12, protection anti court-circuit et surcharge	
Type	PNP (EN 61131-2) Type 3	
Filtre d'entrée	1 ms	
Délai en entrée	max. 8 ms (temps de cycle IO-Link inclus)	
Sortie		
Alimentation des actionneurs UA	24 V DC (EN 61131-2), max. 4 A	–
Courant commuté par sortie	max. 0.4 A (protection anti court-circuit et surcharge)	–
Paramétrage		
PIN 2	Input (port 0...3); Output (port 4...7)	Input
PIN 4	Input (port 0...3); Output (port 4...7)	Input
Caractéristiques générales		
Degré de protection	IP67	
Mode de fixation	Fixation par vis à 2 trous	
Plage de température	-25...+70 °C (temp. de stockage -40...+70 °C)	
Plan dimensionnel		

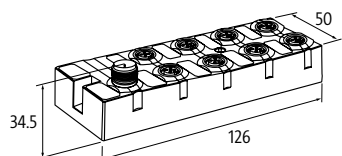

Renseignement

IO-LINK DEVICES

Accessoires			Réf. art.
	Plaques de marquage 20 × 8 mm	(20 pièces par barre)	55318
	Vis d'obturation M12 × 1 mm (pour femelle) Plastique, 6 pans sans joint	Unité de conditionnement : 10 pièces	58627
	Support M30		59452
	Plaque de maintien pour raccords en T M12 (SlimLine)	sans kit de fixation	7000-99061-0000000
	Plaque de maintien pour raccords en T M12 (SlimLine)	avec kit de fixation	7000-99062-0000000
	Coupleurs en T (étroit) IO-Link Alimentation IO-Link		7000-42771-0000000



MASI POUR L'ARMOIRE DE COMMANDE

- Haute densité de signal dans un minimum d'espace
- Raccordement par bornes autodénudantes ou à lame de pression embrochables
- Alimentation du capteur par AS-Interface ou 24 V DC

MASI – LE SYSTÈME AS-INTERFACE INTELLIGENT DE MURRELEKTRONIK

Les modules sont conçus de telle sorte que la méthode de câblage à brins simples soit prise en charge de façon optimale afin d'offrir à l'utilisateur le meilleur avantage possible lors de l'installation, de la mise en service et de la maintenance.

La conception selon la dernière spécification AS-Interface 3.0 et le certificat AS-Interface à validité mondiale garantissent l'interopérabilité de l'utilisateur et une sécurité d'investissement élevée. En outre, les arrêts de sécurité selon EN 13849-1 jusqu'à PL d peuvent être réalisés à l'aide d'un module Special K3.



➤ MASI

Vous trouverez tous les modules d'E/S, accessoires et documentations en ce qui concerne MASI sur notre magasin en ligne:

➤ shop.murrelektronik.com

Gateway



Gateway maître simple



Page 4.8.1



Gateway maître double



Page 4.8.1

MAS100/MAS120



MAS100

- Entrées/sorties logiques
- Degré de protection IP00

Page 4.8.2



MAS120

- Entrées/sorties logiques
- Sorties passivement sécurisées
- Degré de protection IP20

Page 4.8.3

Alimentations







Alimentation primaire commutée

- Monophasée, triphasée

Page 4.8.4

PROFIBUS DP			Réf. art.
	Gateway-Singlemaster AS-Interface/PROFIBUS DP Nombre d'esclaves ASI-Power 24 Interface série/Diagnostic AS-Interface découplage des données intégré	Degré de protection IP20 max. 62 Specification 3.0 - Protection côté AS-i, 4 A	56471
PROFINET			Réf. art.
	Gateway-Singlemaster AS-Interface/PROFINET Nombre d'esclaves ASI-Power 24 Interface série/Diagnostic AS-Interface découplage des données intégré	Degré de protection IP20 max. 62 Specification 3.0 RJ45/Bus de terrain Protection côté AS-i, 4 A	56470
EtherNet/IP			Réf. art.
	Gateway-Singlemaster AS-Interface/EtherNet/IP Nombre d'esclaves ASI-Power 24 Interface série/Diagnostic AS-Interface découplage des données intégré	Degré de protection IP20 max. 62 Specification 3.0 RJ45/Bus de terrain Protection côté AS-i, 4 A	56469
CC-Link			Réf. art.
	Gateway-Singlemaster AS-Interface/CC-Link Nombre d'esclaves ASI-Power 24 Interface série/Diagnostic AS-Interface découplage des données intégré	Degré de protection IP20 max. 62 Specification 3.0 - Protection côté AS-i, 4 A	56473
EtherCAT			Réf. art.
	Gateway-Doublemaster AS-Interface/EtherCAT Nombre d'esclaves AS-Interface découplage des données intégré Interface série/Diagnostic	Degré de protection IP20 max. 2 x 62 Specification 3.0 RJ45/Ethernet Protection côté AS-i, 4 A	56458

COFFRET DE COMMANDE MASI

MASI00			Réf. art.
	<p>Entrées/sorties logiques</p> <p>DI4/DO4 - 0.2 A Alimentation des capteurs US Courant commuté par sortie Profilé (Code IO/ID/ID2) Plage d'adresses Standard-Slave</p>	<p>Degré de protection IP00 max. 200 mA (AS-Interface) max. 30 mA S-7.FF 1...31 par bornes enfichables Specification 3.0</p>	<p>55700</p>
	<p>Entrées/sorties logiques</p> <p>DI4/DO4 - 0.2 A Alimentation des capteurs US Courant commuté par sortie Câble avec cosse mâle Profilé (Code IO/ID/ID2) Plage d'adresses Standard-Slave</p>	<p>Degré de protection IP00 max. 200 mA (AS-Interface) max. 30 mA 250 mm S-7.FF 1...31 par bornes enfichables Specification 3.0</p>	<p>556625</p>
	<p>Câble de connexion MASI00 avec extrémité de câble libre</p>	<p>1 000 mm</p>	<p>556510</p>
	<p>Câble de connexion MASI00 avec cosse à fourche</p>	<p>150 mm</p>	<p>556511</p>

MASI20			Réf. art.
	<p>Entrées/sorties logiques</p> <p>DI4 - 0.2 A DO4 - 0.5 A (AB) K3 Alimentation des capteurs US Courant commuté par sortie Profilé (Code IO/ID/ID2) Plage d'adresses Esclave AB Sorties de sécurité passive</p>	<p>Degré de protection IP20 au choix depuis l'AS-I ou depuis 24 V DC (EN 61131-2) max. 0.5 A S-7.A.7 1...62 (1...31 A ou B) Spécification 3.0 peut être désactivé via des relais de sécurité</p>	56440
	<p>Entrées/sorties logiques</p> <p>DI4 - 0.15 A DO4 - 2 A K3 Alimentation des capteurs US Courant commuté par sortie Profilé (Code IO/ID/ID2) Plage d'adresses Standard-Slave Sorties de sécurité passive</p>	<p>Degré de protection IP20 au choix depuis l'AS-I ou depuis 24 V DC (EN 61131-2) max. 2 A S-7.0.E 1...31 Spécification 3.0 peut être désactivé via des relais de sécurité</p>	56475
	<p>DI4 - 0.15 A DO4 - 2 A (AB) K3 Alimentation des capteurs US Courant commuté par sortie Profilé (Code IO/ID/ID2) Plage d'adresses Esclave AB Sorties de sécurité passive</p>	<p>Degré de protection IP20 au choix depuis l'AS-I ou depuis 24 V DC (EN 61131-2) max. 2 A S-7.A.7 1...62 (1...31 A ou B) Spécification 3.0 peut être désactivé via des relais de sécurité</p>	56476
	<p>Entrées logiques/sorties à relais</p> <p>DI4 - 0.15 A DO4R - 2 A Alimentation des capteurs US Courant commuté par sortie Sorties à relais Profilé (Code IO/ID/ID2) Plage d'adresses Standard-Slave</p>	<p>Degré de protection IP20 au choix depuis l'AS-I ou depuis 24 V DC (EN 61131-2) 2 A - S-7.0.E 1...31 Spécification 3.0</p>	56477
	<p>DI4 - 0.15 A DO4R - 2 A (AB) Alimentation des capteurs US Courant commuté par sortie Sorties à relais Profilé (Code IO/ID/ID2) Plage d'adresses Esclave AB</p>	<p>Degré de protection IP20 au choix depuis l'AS-I ou depuis 24 V DC (EN 61131-2) 2 A - S-7.A.7 1...62 (1...31 A ou B) Spécification 3.0</p>	56478

COFFRET DE COMMANDE MASI

Alimentation à découpage		Réf. art.
	<p>Alimentations à découpage</p> <p>Monophasée, à découpage</p> <p>Tension d'entrée</p> <p>Tension de sortie</p> <p>Rendement</p> <p>Courant de sortie</p>	<p>Degré de protection IP20</p> <p>95..265 V AC</p> <p>30.5 V DC (SELV), $\pm 2\%$</p> <p>83% (110 V AC); 85% (240 V AC)</p> <p>max. 4.0 A (+40 °C); 3.4 A (+55 °C)</p>
	<p>Alimentations à découpage</p> <p>Monophasée, à découpage</p> <p>Tension d'entrée</p> <p>Tension de sortie avec EFD (détection de court-circuit à la terre)</p> <p>Rendement</p> <p>Courant de sortie</p>	<p>Degré de protection IP20</p> <p>95..265 V AC</p> <p>30.5 V DC (SELV), $\pm 2\%$</p> <p>-</p> <p>83% (110 V AC); 85% (240 V AC)</p> <p>max. 4.0 A (+40 °C); 3.4 A (+55 °C)</p>
	<p>Alimentations à découpage</p> <p>3-phasée, à découpage</p> <p>Tension d'entrée</p> <p>Tension de sortie</p> <p>Rendement</p> <p>Courant de sortie</p>	<p>Degré de protection IP20</p> <p>3x324..572 V AC/2x340..572 V AC/450..745 V DC</p> <p>30.5 V DC (SELV), $\pm 1\%$; réglable 30..32 V</p> <p>92.5% (3 x 400 V AC); 91.8% (3 x 480 V AC)</p> <p>4.8 A (45 °C); 4.0 A (60 °C); 2.9 A (70 °C)</p>



MASI POUR L'INSTALLATION SUR SITE

- Utilisation flexible
- Installation rapide
- Technologie efficace

VARIETE DE L'APPLICATION – POUR UNE INSTALLATION EFFICACE ET DÉCENTRALISÉE

MASI, la famille de produits AS-Interface de Murrelektronik, est la solution simple pour une intégration rentable des signaux d'E/S des machines-outils ou des systèmes de stockage et de logistique aux systèmes de commande supérieurs. MASI permet à l'utilisateur de construire des systèmes d'E/S hautement flexibles sans être lié à des topologies rigides.

Qui veut câbler des armoires de commande ou mettre en place des solutions de bus complexes quand cela peut aussi être fait de manière plus simple, flexible, efficace et robuste? Le système d'E/S MASI vous permet d'installer tous les composants à l'endroit où ils sont nécessaires. Ceci permet un câblage clairement organisé et réduit l'effort d'installation au minimum.



➔ MASI

Vous trouverez tous les modules d'E/S, accessoires et documentations en ce qui concerne MASI sur notre magasin en ligne:

➔ shop.murrelektronik.com

MASI65



Electrovannes (forme A)

- M12
- Degré de protection IP67

Page 4.9.1

MASI67



Modules d'E/S

- Entrées logiques
- Entrées/sorties logiques
- Degré de protection IP67

Page 4.9.1

MASI68



Modules d'E/S

- Entrées logiques
- Entrées/sorties logiques
- Sorties analogiques
- Entrées analogiques
- Degré de protection IP67

Page 4.9.3

INSTALLATION SUR SITE MASI

MASI65			Réf. art.
	Entrées/sorties logiques DO1 - 2A, DO1 - 2 A, DI2 Alimentation des capteurs US Courant commuté par sortie Connecteur d'électrovanne (forme A), M12, M12 Profilé (Code IO/ID/ID2) Plage d'adresses Standard-Slave	Degré de protection IP67 max. 200 mA (AS-Interface) max. 2 A - S-3.FE 1...31 Specification 2.1	55680
	Sorties logiques DO1 - 2A, DO1 - 2 A Courant commuté par sortie Standard-Slave Connecteur d'électrovanne (forme A), M12 Profilé (Code IO/ID/ID2) Plage d'adresses	Degré de protection IP67 max. 2 A Specification 2.1 - S-3.FE 1...31	55681
	DO1 - 2A Courant commuté par sortie Standard-Slave Connecteur d'électrovanne (forme A) Profilé (Code IO/ID/ID2) Plage d'adresses	Degré de protection IP67 max. 2 A Specification 2.1 - S-3.FE 1...31	55682
	Entrées/sorties logiques DO1 - 2A, DO1 - 2 A, DI2 Alimentation des capteurs US Courant commuté par sortie Connecteur d'électrovanne (forme BI), M12, M12 Profilé (Code IO/ID/ID2) Plage d'adresses Standard-Slave	Degré de protection IP67 max. 200 mA (AS-Interface) max. 2 A - S-3.FE 1...31 Specification 2.1	55613
	Sorties logiques DO1 - 2A Courant commuté par sortie Standard-Slave Connecteur d'électrovanne (forme BI) Profilé (Code IO/ID/ID2) Plage d'adresses	Degré de protection IP67 max. 2 A Specification 2.1 - S-3.FE 1...31	55614
	MASI67		Réf. art.
	Entrées logiques DI4 - 0.2 A (AB) 4xM8 Alimentation des capteurs US Esclave AB Profilé (Code IO/ID/ID2) Plage d'adresses	Degré de protection IP67 max. 170 mA (AS-Interface) Specification 3.0 S-0.A.0 1...62 (1...31 A ou B)	56405

INSTALLATION SUR SITE MASI

MASI67			Réf. art.
	<p>Entrées logiques DI8 - 0.24 A (AB) 8×M8 Alimentation des capteurs US Esclave AB Profilé (Code IO/ID/ID2) Plage d'adresses</p>	<p>Degré de protection IP67 max. 180 mA (AS-Interface) Specification 3.0 2 × S-0.A.0 1...62 (2 × 1...31 A ou B)</p>	<p>56406</p>
	<p>Entrées/sorties logiques DI4 - 0.2 A DO4 - 0.5 A 8×M8 Alimentation des capteurs US Standard-Slave Profilé (Code IO/ID/ID2) Plage d'adresses</p>	<p>Degré de protection IP67 max. 180 mA (AS-Interface) Specification 3.0 S-7.0.E 1...31</p>	<p>56408</p>
	<p>Entrées logiques DI4 - 0.2 A (AB) 4×M12 Alimentation des capteurs US Esclave AB Brochage Profilé (Code IO/ID/ID2) Plage d'adresses</p>	<p>Degré de protection IP67 max. 170 mA (AS-Interface) Specification 3.0 PIN 2 = 4 S-0.A.0 1...62 (1...31 A ou B)</p>	<p>56400</p>
	<p>DI4 - 0.2 A (AB) 4×M12 Alimentation des capteurs US Esclave AB Brochage Profilé (Code IO/ID/ID2) Plage d'adresses</p>	<p>Degré de protection IP67 max. 170 mA (AS-Interface) Specification 3.0 Câblage Y S-0.A.2 1...62 (1...31 A ou B)</p>	<p>56413</p>
	<p>DI8 - 0.24 A (AB) 4×M12 Alimentation des capteurs US Esclave AB Brochage Profilé (Code IO/ID/ID2) Plage d'adresses</p>	<p>Degré de protection IP67 max. 180 mA (AS-Interface) Specification 3.0 PIN 2 + 4 2 × S-0.A.2 1...62 (2 × 1...31 A ou B)</p>	<p>56401</p>
	<p>Entrées/sorties logiques DI4 - 1.6 A DO4 - 2 A 4×M12 Alimentation des capteurs US Courant commuté par sortie Brochage Profilé (Code IO/ID/ID2) Plage d'adresses Standard-Slave</p>	<p>Degré de protection IP67 max. 1.6 A externe max. 2 A PIN 2 + 4 S-7.FE 1...31 Specification 3.0</p>	<p>56404</p>
	<p>DI4 - 0.2 A DO4 - 1.6 A (C) 4×M12 (AB) K3 Alimentation des capteurs US Courant commuté par sortie Brochage Profilé (Code IO/ID/ID2) Plage d'adresses Esclave AB Sorties de sécurité passive</p>	<p>Degré de protection IP67 max. 200 mA (AS-Interface) max. 1.6 A PIN 2 + 4 S-7.A.7 1...62 (1...31 A ou B) Specification 3.0 peut être désactivé via des relais de sécurité</p>	<p>56414</p>

MASI67			Réf. art.
	Entrées/sorties logiques DI8 - 0.34 A DO8 - 1.6 A (AB) 8×M12 (K3) Alimentation des capteurs US Courant commuté par sortie Brochage Profilé (Code IO/ID/ID2) Plage d'adresses Esclave AB Sorties de sécurité passive	Degré de protection IP67 max. 340 mA (AS-Interface) max. 1.6 A PIN 2 + 4 2 × S-7.A.7 1...62 (2 × 1...31 A ou B) Specification 3.0 peut être désactivé via des relais de sécurité	56415
	Sorties logiques DO8 - 1.6 A (AB) 8×M12 (K3) Safety Courant commuté par sortie Sorties de sécurité passive Brochage Profilé (Code IO/ID/ID2) Plage d'adresses Esclave AB	Degré de protection IP67 max. 1.6 A peut être désactivé via des relais de sécurité Câblage Y S-7.A.7 1...62 (1...31 A ou B) Specification 3.0	56445
MASI68			Réf. art.
	Entrées logiques DI4 - 0.18 A (C) 4×M8 (AB) Alimentation des capteurs US Esclave AB Module compact Profilé (Code IO/ID/ID2) Plage d'adresses	Degré de protection IP68 max. 180 mA (AS-Interface) Specification 3.0 - S-0.A.2 1...62 (1...31 A ou B)	56434
	DI4 - 0.18 A (C) 4×M8 Alimentation des capteurs US Standard-Slave Module compact Profilé (Code IO/ID/ID2) Plage d'adresses	Degré de protection IP68 max. 180 mA (AS-Interface) Specification 3.0 - S-0.0.0 1...31	56435
	Entrées/sorties logiques DI2 - 0.1 A DO2 - 0.5 A (C) 4×M8 (AB) Alimentation des capteurs US Courant commuté par sortie Module compact Profilé (Code IO/ID/ID2) Plage d'adresses Esclave AB	Degré de protection IP68 max. 100 mA (AS-Interface) max. 0.5 A - S-7.A.E 1...62 (1...31 A ou B) Specification 3.0	56446

INSTALLATION SUR SITE MASI

MASI68			Réf. art.
	Entrées logiques DI8 - 0.2 A (C) 8×M8 (AB) Alimentation des capteurs US Esclave AB Module compact Profilé (Code IO/ID/ID2) Plage d'adresses	Degré de protection IP68 max. 200 mA (AS-Interface) Specification 3.0 - 2 × S-0.A.0 1..62 (2 × 1..31 A ou B)	56420
	DI8 - 0.2 A (C) 8×M8 (AB) Alimentation des capteurs US Esclave AB Module compact Profilé (Code IO/ID/ID2) Plage d'adresses	Degré de protection IP68 max. 200 mA (AS-Interface) Specification 3.0 Slave 1: 1 A; Slave2: 2 A 2 × S-0.A.0 1..62 (1..31 A ou B)	56421
	Entrées/sorties logiques DI4 - 0.19 A DO3 - 0.5 A (C) 7×M8 (AB) Alimentation des capteurs US Courant commuté par sortie Module compact Profilé (Code IO/ID/ID2) Plage d'adresses Esclave AB	Degré de protection IP68 max. 190 mA (AS-Interface) max. 0.5 A - S-7.A.0 1..62 (1..31 A ou B) Specification 2.1	56418
	DI4 - 0.19 A DO4 - 0.5 A (C) 8×M8 Alimentation des capteurs US Courant commuté par sortie Module compact Profilé (Code IO/ID/ID2) Plage d'adresses Standard-Slave	Degré de protection IP68 max. 190 mA (AS-Interface) max. 0.5 A - S-7.0.0 1..31 Specification 3.0	56419
	DI4 - 0.2 A DO4 - 0.5 A (C) 8×M8 (AB) Alimentation des capteurs US Courant commuté par sortie Module compact Profilé (Code IO/ID/ID2) Plage d'adresses Esclave AB	Degré de protection IP68 max. 190 mA (AS-Interface) max. 0.5 A - S-7.A.7 1..62 (1..31 A ou B) Specification 3.0	56462
	Entrées logiques DI8 - 0.19 A (E) 8×M8 (AB) Alimentation des capteurs US Esclave AB Module d'extension Profilé (Code IO/ID/ID2) Plage d'adresses	Degré de protection IP68 max. 190 mA (AS-Interface) Specification 3.0 - 2 × S-0.A.E 1..62 (1..31 A ou B)	56436

MASI68			Réf. art.
	Entrées logiques DI4 - 0.19 A (C) 4×M12 (AB) (Y) Alimentation des capteurs US Esclave AB Module compact Profilé (Code IO/ID/ID2) Plage d'adresses	Degré de protection IP68 max. 190 mA (AS-Interface) Specification 3.0 Câblage Y S-0.A.2 1...62 (1...31 A ou B)	56421
	DI8 - 0.19 A (C) 4×M12 (AB) Alimentation des capteurs US Esclave AB Module compact Profilé (Code IO/ID/ID2) Plage d'adresses	Degré de protection IP68 max. 190 mA (AS-Interface) Specification 3.0 PIN 2 + 4 2 × S-0.A.2 1...62 (2 × 1...31 A ou B)	56424
	Entrées logiques DI4 - 0.2 A (E) 4×M12 (AB) (Y) Alimentation des capteurs US Esclave AB Module d'extension Profilé (Code IO/ID/ID2) Plage d'adresses	Degré de protection IP68 max. 200 mA (AS-Interface) Specification 3.0 Câblage Y S-0.A.2 1...62 (1...31 A ou B)	56425
	DI4 - 0.19 A (E) 4×M12 (AB) (Y) AUX Alimentation des capteurs US Esclave AB Module d'extension Profilé (Code IO/ID/ID2) Plage d'adresses	Degré de protection IP68 max. 190 mA (puissance AUX) Specification 3.0 Câblage Y S-0.A.2 1...62 (1...31 A ou B)	56443
	DI8 - 0.19 A (E) 4×M12 (AB) Alimentation des capteurs US Esclave AB Module d'extension Profilé (Code IO/ID/ID2) Plage d'adresses	Degré de protection IP68 max. 190 mA (AS-Interface) Specification 3.0 PIN 2 + 4 2 × S-0.A.2 1...62 (2 × 1...31 A ou B)	56426
	DI8 - 0.19 A (E) 4×M12 (AB) AUX Alimentation des capteurs US Esclave AB Module d'extension Profilé (Code IO/ID/ID2) Plage d'adresses	Degré de protection IP68 max. 190 mA (puissance AUX) Specification 3.0 PIN 2 + 4 2 × S-0.A.2 1...62 (2 × 1...31 A ou B)	56444
	Entrées/sorties logiques DI4 - 0.19 A DO4 - 1 A (E) 4×M12 (AB) Alimentation des capteurs US Courant commuté par sortie Module d'extension Profilé (Code IO/ID/ID2) Plage d'adresses Esclave AB	Degré de protection IP68 max. 190 mA (AS-Interface) max. 1 A PIN 2 + 4 S-7.A.7 1...62 (1...31 A ou B) Specification 3.0	56439

INSTALLATION SUR SITE MASI

MASI68			Réf. art.
	<p>Sorties logiques DO8 - 0.5 A (AB) 4×M12 (K3) Courant commuté par sortie Sorties de sécurité passive Module d'extension Profilé (Code IO/ID/ID2) Plage d'adresses Esclave AB</p>	<p>Degré de protection IP68 max. 0.5 A peut être désactivé via des relais de sécurité PIN 2 + 4 S-7.A.7 1...62 (1...31 A ou B) Specification 3.0</p>	<p>56447</p>
	<p>Entrées/sorties logiques DI4 - 0.19 A DO4 - 2 A (C) 8×M12 (Y) Alimentation des capteurs US Courant commuté par sortie Module compact Profilé (Code IO/ID/ID2) Plage d'adresses Standard-Slave</p> <p>DI4 - 0.19 A DO4 - 2 A (C) 8×M12 Alimentation des capteurs US Courant commuté par sortie Module compact Profilé (Code IO/ID/ID2) Plage d'adresses Standard-Slave</p> <p>DI4 - 0.2 A DO4 - 1.6 A (C) 8×M12 (AB) (Y) (K3) Alimentation des capteurs US Courant commuté par sortie Module compact Profilé (Code IO/ID/ID2) Plage d'adresses Esclave AB Sorties de sécurité passive</p>	<p>Degré de protection IP68 max. 190 mA (AS-Interface) max. 2 A Câblage Y S-7.FE 1...31 Specification 3.0</p> <p>Degré de protection IP68 max. 190 mA (AS-Interface) max. 2 A PIN 4 S-7.0.7 1...31 Specification 3.0</p> <p>Degré de protection IP68 max. 200 mA (AS-Interface) max. 1.6 A Câblage Y S-7.A.7 1...62 (1...31 A ou B) Specification 3.0 peut être désactivé via des relais de sécurité</p>	<p>56422</p> <p>56438</p> <p>56423</p>
	<p>Entrées/sorties logiques DI4 - 0.2 A DO4 - 2 A (E) 8×M12 (Y) Alimentation des capteurs US Courant commuté par sortie Module d'extension Profilé (Code IO/ID/ID2) Plage d'adresses Standard-Slave</p>	<p>Degré de protection IP68 max. 200 mA (AS-Interface) max. 2 A Câblage Y S-7.FE 1...31 Specification 3.0</p>	<p>56427</p>
	<p>Entrées/sorties logiques DI4 - 0.2 A DO4 - 1.6 A (E) 8×M12 (AB) (Y) (K3) Alimentation des capteurs US Courant commuté par sortie Module d'extension Profilé (Code IO/ID/ID2) Plage d'adresses Esclave AB Sorties de sécurité passive</p>	<p>Degré de protection IP68 max. 200 mA (AS-Interface) max. 1.6 A Câblage Y S-7.A.7 1...62 (1...31 A ou B) Specification 3.0 peut être désactivé via des relais de sécurité</p>	<p>56428</p>

MASI68			Réf. art.
	Entrées analogiques AI4 - (E) RTD Courant de mesure Standard-Slave Module d'extension Profilé (Code IO/ID/ID2) Plage d'adresses	Degré de protection IP68 Pt100 - 1.25 mA Specification 3.0 - S-7.3.E 1...31	56442
	AI4 - (E) 4×M12 (UI) Plage de mesure (courant) Plage de mesure (tension) Module d'extension Profilé (Code IO/ID/ID2) Plage d'adresses Standard-Slave	Degré de protection IP68 -22...22 mA -10...+10 V - S-7.3.E 1...31 Specification 3.0	56448
	Sorties analogiques AO2 - (E) 2×M12 (UI) Courant de sortie Tension de sortie Module d'extension Profilé (Code IO/ID/ID2) Plage d'adresses Standard-Slave	Degré de protection IP68 0...22 mA -10...+10 V - S-7.3.5 1...31 Specification 3.0	56474

MASI TECHNOLOGIE D'INSTALLATION

- Polyvalent
- Étanche pour usage industriel
- Installation la plus simple

SYSTÈME AS-INTERFACE

Dans le cadre de la technique d'installation, le système AS-Interface de Murrelektronik fournit des solutions cohérentes du panneau de commande à l'armoire de commande jusqu'au terrain, de l'IP00 à l'IP68.

En raison de l'optimisation orientée vers l'application des modules, une installation et une extension sûres du système peuvent être réalisées très facilement.

- **Facile** – Connexion à l'aide de la technologie de pénétration de câble, connecteurs enfichables ou M12
- **Cohérent** – produits adaptés aux domaines d'application de IP00 à IP68
- **À jour** – dernière technologie selon la spécification AS-interface 3.0



➔ MASI

Vous trouverez tous les modules d'E/S, accessoires et documentations en ce qui concerne MASI sur notre magasin en ligne:

➔ shop.murrelektronik.com

MASI20/67/68



- Répartiteur
- Convertisseur
- Adaptateur

Page 4.10.1

Système/Clés dynamométriques



- Dispositif de programmation
- Fiche Z
- T-coupleur
- Plaques de montage

Page 4.10.3



- Clé dynamométrique M8
- Clé dynamométrique M12
- Clé dynamométrique 7/8"

Page 4.10.3

Câbles



- Câbles de profil
- Éléments de codage
- Adaptateur, bornes

Page 4.10.4



- Connecteur rond
- T-coupleur
- DIN-rail adapter
- Connecting cables

Page 4.10.6

MASI20			Réf. art.
	Répartiteur de bus/puissance 2 interfaces AS + 3 emplacements puissance Isolation des potentiels	5 bornes enfichables incluses	55575
	3 interfaces AS + 2 emplacements puissance Isolation des potentiels	5 bornes enfichables incluses	55606
	Répartiteur de bus/puissance 1 x 3 AS-Interface + 2 x 1 emplacements puissance 5 emplacements, universel Isolation des potentiels	5 bornes enfichables incluses	55605
	1 x 5 AS-Interface/emplacements puissance 5 emplacements, universel	5 bornes enfichables incluses	55611
	Répartiteur de bus/puissance 1 x 3 AS-Interface + 2 x 1 emplacements puissance 5 emplacements, universel Isolation des potentiels	sans bornes enfichables	55607
	Borne enfichable pour répartiteur de bus/puissance	Câble profilé AS-I	55604
MASI67			Réf. art.
	MASI67 Combinaison 2 x sur 2 x câble profilé Courant total : max. 8 A		55033
	1 x sur 3 x câble profilé Courant total : max. 8 A		55034
	MASI67 Convertisseur 2 x câble profilé sur 7/8" (femelle) Courant total : max. 8 A	5 pôles	55035
	MASI67 Convertisseur 2 x câble profilé sur 7/8" (mâle) Courant total : max. 8 A	5 pôles	55036
	MASI67 Convertisseur 2 x câble profilé sur M12 (femelle) Courant total : max. 4 A	M12, 4 pôles, codage A	55037

MASI TECHNIQUE D'INSTALLATION

MASI67			Réf. art.
	MASI67 Convertisseur 2 x câble profilé sur M12 (mâle) Courant total : max. 4 A	M12, 4 pôles, codage A	55038
	Répartiteur AS-I de câble profilé sur câble profilé Courant de service : max. 3 A		55749
	Dérivation AS-I du câble profilé sur M12 Courant de service : max. 2 A	M12, 2 pôles, codage A	55741
MASI67/68			Réf. art.
	MASI67 répartiteur passif 2 x câble profilé sur 4 x M12 (femelle) Courant (M12): max. 4 A Courant total : max. 8 A Alimentation ext. 1 x alimentable	M12, 4 pôles, codage A	56412
	2 x câble profilé sur 4 x M12 (femelle) Courant (M12): max. 4 A Courant total : max. 2 x 8 A Alimentation ext. 2 x alimentable séparément	M12, 4 pôles, codage A	56416
MASI68			Réf. art.
	MASI68 répartiteur passif 1x7/8 AUX + 1xM12 AS-Interface sur 3xM12 (femelle) Courant (M12): max. 4 A Courant total : max. 2 x 8 A	M12, 4 pôles, codage A 2 circuits séparés	56454
	Coupleurs en T (étroit) M12 - M12 Mâle droit sur femelle droit Branchement en parallèle	5 pôles	7000-41151-0000000
	Coupleurs en T M12 - M12 Mâle droit sur femelle droit Branchement en parallèle	5 pôles	7000-41141-0000000
	Plaque de maintien pour raccords en T M12 (SlimLine)	sans kit de fixation	7000-99061-0000000
	pour raccords en T M12 (SlimLine)	avec kit de fixation	7000-99062-0000000

Système			Réf. art.
	Programmateur Programmateur AS-1	Câble d'adressage AS-Interface	55696
	Câble d'adressage Câble de rechange	pour programmeur AS-1	55727
	MASI Z-Plug Branchement de bus passif		55779
	Coupleurs en T (étroit) M12 - M12 Mâle droit sur femelle droit Fonction répartiteur (ouvert au repos)	5 pôles - 4 pôles	7000-41131-0000000
	Coupleurs en T M12 - M12 Mâle droit sur femelle droit Fonction répartiteur (ouvert au repos)	5 pôles - 4 pôles	7000-41121-0000000
	Plaque de maintien pour raccords en T M12 (SlimLine)	sans kit de fixation	7000-99061-0000000
	pour raccords en T M12 (SlimLine)	avec kit de fixation	7000-99062-0000000
Clé dynamométrique			Réf. art.
	Jeu de clés de montage M12 (0.6 Nm, SW13)	Connecteur M12 surmoulé (standard)	7000-99102-0000000
	Clé dynamométrique M12 (0.6 Nm, SW13) M12 (0.6 Nm, SW14)	Connecteur M12 surmoulé (standard)	7000-99109-0000000
		Connecteur M12 surmoulé (Xtreme)	7000-99108-0000000
	Clé dynamométrique M12 (0.6 Nm, SW17)	Douille M12, à raccorder soi-même (borne guillotine)	7000-99094-0000000
	Clé dynamométrique M12 (0.6 Nm, SW18)	Douille M12, à raccorder soi-même (borne à vis)	7000-99103-0000000
	Jeu de clés de montage M8 (0.4 Nm, SW9)	Connecteur M8	7000-99101-0000000

MASI TECHNIQUE D'INSTALLATION

Clé dynamométrique			Réf. art.
	Clé dynamométrique M8 (0.4 Nm, SW9)	Connecteur M8	7000-99091-000000
	Jeu de clés de montage 7/8" (1.5 Nm, SW22)	Connecteur 7/8" surmoulé (borne guillotine)	7000-99104-000000
	Clé dynamométrique 7/8" (1.5 Nm, SW22)	Connecteur 7/8" surmoulé (borne guillotine)	7000-99096-000000
	7/8" (1.5 Nm, SW24)	7700-XXXXX - Connecteur 7/8" surmoulé (borne à vis)	7000-99097-000000
pour profil de câble			Réf. art.
	Élément de codage – court pour MASI67 AS-i	Unité de conditionnement : 2 pièces	55059
	Élément de codage – long pour MASI67 AUX	Unité de conditionnement : 2 pièces	55060
	Collier de fixation pour câble profilé AS-1	Unité de conditionnement : 50 pièces	55742
	Adaptateur du câble profilé sur M16		56453
	Borne enfichable pour répartiteur de bus/puissance	Câble profilé AS-1	55604
	Répartiteur AS-1 de câble profilé sur câble profilé Courant de service : max. 3 A		55749
	Dérivation AS-1 du câble profilé sur M12 Courant de service : max. 2 A	M12, 2 pôles, codage A	55741

pour profil de câble			Réf. art.
	Joint central pour profil de câble	Unité de conditionnement : 2 pièces	55062
	Joint d'extrémité pour câble à profil gauche/droite	Unité de conditionnement : 2 pièces à droite + 2 pièces à gauche	55061
	Joint d'extrémité pour câble à profil droit	Unité de conditionnement : 100 pièces	56432
	Joint d'extrémité pour câble à profil gauche	Unité de conditionnement : 100 pièces	56433
	Joint d'extrémité pour câble à profil gauche/droite	Unité de conditionnement : 5 pièces à droite + 5 pièces à gauche	55746
	Câble vrac Câble profilé jaune, 2 x 1.5 mm ² PUR (UL/CSA), C-tracks	1 m	55743
	Câble vrac Câble profilé jaune, 2 x 1.5 mm ² PUR (UL/CSA), C-tracks Câble profilé jaune, 2 x 2.5 mm ² PUR (UL/CSA), C-tracks	Touret de câble: 100 m Autres versions sur demande.	7000-C9901-1660000 7000-C9901-1780000
	Câble vrac Câble profilé noir, 2 x 1.5 mm ² PUR (UL/CSA), C-tracks	1 m	55744
	Câble vrac Câble profilé noir, 2 x 1.5 mm ² PUR (UL/CSA), C-tracks Câble profilé noir, 2 x 2.5 mm ² PUR (UL/CSA), C-tracks	Touret de câble: 100 m Autres versions sur demande.	7000-C9901-7840000 7000-C9901-7790000

MASI TECHNIQUE D'INSTALLATION

Câble rond MASI68			Réf. art.
	Coupleurs en T M12 - M12 Femelle droit vers mâle/mâle droit Codage A, 4 pôles	MASI68 alimentation transversale actionneur	7060-42701-000000
	Femelle droit vers mâle/mâle droit Fonction répartiteur (ouvert au repos) MASI68 alimentation transversale actionneur MVK Metall Safety	4 pôles	7060-42703-000000
	Adaptateur de rail DIN pour modules d'extension	30 mm	56963
	Adaptateur de rail DIN pour modules d'extension	50 mm	56962
	Enrouleur de câble (100 m) 2 x 1.5 mm ² , gris Compatible chaînes porte-câbles	AS-Interface, MASI68	7000-C0201-588000
Connecteurs ronds MASI68			Réf. art.
	Câble de liaison Mâle droit sur femelle droit 2 x 1.5 mm ² , gris PUR (UL/CSA) 1.0 m	M12 - M12 2 pôles Compatible chaînes porte-câbles Autres versions sur demande.	7060-40005-5880100
	Mâle droit sur femelle droit 4 x 0.75 mm ² , gris PUR (UL/CSA) 1.0 m	M12 - M12 4 pôles Compatible chaînes porte-câbles Autres versions sur demande.	7060-40021-8620100
	Câble de liaison Mâle coudé sur femelle coudé 2 x 1.5 mm ² , gris PUR (UL/CSA) 1.0 m	M12 - M12 2 pôles Compatible chaînes porte-câbles Autres versions sur demande.	7060-40245-5880100
	Mâle coudé sur femelle coudé 4 x 0.75 mm ² , gris PUR (UL/CSA) 1.0 m	M12 - M12 4 pôles Compatible chaînes porte-câbles Autres versions sur demande.	7060-40261-8620100

Connecteurs ronds MASI68			Réf. art.
	Câble de liaison Mâle droit sur femelle droit 2 × 1.0 mm ² , gris PUR (UL/CSA) 1.0 m	M12 - M12 2 pôles, blindé Compatible chaînes porte-câbles Autres versions sur demande.	7060-40485-5420100
	Mâle droit sur femelle droit 2 × 0.75 mm ² + 2 × 0.75 mm ² , gris PUR (UL/CSA) 1.0 m	M12 - M12 4 pôles, blindé Compatible chaînes porte-câbles Autres versions sur demande.	7060-40505-4940100
	Avec extrémité de câble libre Femelle droit 4 × 0.75 mm ² , gris PUR (UL/CSA) 1.0 m	M12 4 pôles Compatible chaînes porte-câbles Autres versions sur demande.	7060-12221-8620100
Accessoires de marquage			Réf. art.
	Plaques de marquage 20 × 8 mm	(20 pièces par barre)	55318
Ferroirs borgnes			Réf. art.
	Vis d'obturation M12 × 1 mm Plastique, 6 pans avec joints	Unité de conditionnement : 4 pièces	55468
	Plastique, 6 pans avec joints	Unité de conditionnement : 100 pièces	56455
	Plastique, 6 pans sans joint	Unité de conditionnement : 4 pièces	56952
	Plastique, 6 pans sans joint	Unité de conditionnement : 10 pièces	58627
	Vis d'obturation M8 × 1 mm (pour femelle) Plastique, 6 pans sans joint	Unité de conditionnement : 10 pièces	3858627



SYSTÈMES DE RÉPARTITION M8 EXACT8

- Gain d'espace
- Polyvalence
- Produit en fonction de l'application

EXACT8 – LA NOUVELLE GÉNÉRATION DE RÉPARTITEURS M8 DE MURRELEKTRONIK

- Petites dimensions (30 mm de large)
- Câble PUR/PVC pour assemblages flexibles et fixes
- Câble PUR haute qualité, sans halogène pour C-tracks, approuvé UL/CSA
- Montage standard et sur le côté pour les espaces restreints
- Remplacement rapide et facile de câbles de connexion

Pour capteurs et actionneurs – avec conducteur principal surmoulé ou débrosable

 <p>Exact8</p> <ul style="list-style-type: none">• 4, 6, 8, 10 voies• Câble Homerun PUR ou PUR/PVC <p><i>Page 4.11.1</i></p>	 <p>Modules de base Exact8</p> <ul style="list-style-type: none">• 4, 6, 8, 10 voies <p><i>Page 4.11.5</i></p>
 <p>Blocs connecteurs Exact8</p> <ul style="list-style-type: none">• Pré-câblés• Câble Homerun PUR ou PUR/PVC <p><i>Page 4.11.8</i></p>	 <p>Ensemble Exact8</p> <ul style="list-style-type: none">• 4, 6, 8, 10 voies• Pouvant être câblés in-situ <p><i>Page 4.11.11</i></p>

Pour capteurs – avec connexion M12

 <p>Exact8</p> <ul style="list-style-type: none">• 4, 6, 8, 10 voies• Avec connexion M12 à 8 ou 12 pôles <p><i>Page 4.11.12</i></p>

SYSTÈMES DE RÉPARTITION M8

Pour capteurs et actionneurs
 – avec câble surmoulé précâblé
 – Fixation normale et latérale en ligne

Homologation:

Exact8
4 voies



Exact8
6 voies



Exact8
8 voies



Exact8
10 voies



1	Forme	84010	86010	88010	80010
	Type	PNP, 3 pôles	PNP, 3 pôles	PNP, 3 pôles	PNP, 3 pôles
	Brochage	M8-Females 3-pole for 1 signal per port			
2	Type de câble	Couleur de gaine – Nombre de brins et section			
		gris	gris	gris	gris
	PUR/PVC	337 – 4 × 0.34 + 2 × 0.75 mm ²	350 – 6 × 0.34 + 2 × 0.75 mm ²	357 – 8 × 0.34 + 2 × 0.75 mm ²	385 – 10 × 0.34 + 2 × 0.75 mm ²
	PUR (UL/CSA), Robots/C-tracks	334 – 4 × 0.34 + 2 × 0.75 mm ²	356 – 6 × 0.34 + 2 × 0.75 mm ²	359 – 8 × 0.34 + 2 × 0.75 mm ²	384 – 10 × 0.34 + 2 × 0.75 mm ²
3	Longueur de câble				
	3.0 m	0300			
	5.0 m	0500			
	10.0 m	1000			
	15.0 m	1500			
	Données techniques				
	Tension de service	24 V DC			
	Courant total	max. 8 A			
	Degré de protection	IP65/IP67			
	Plage de température	-20...+80 °C, suivant le câble raccordé			
	Affectation des contacts				
	Indicateur à LED	LED (vert): Puissance / LED (jaune): (S1)			
	PIN 1	(+)			
	PIN 3	(-)			
	PIN 4	(NO)/(S1)			
	Numéro d'article				
	Pour connaître la composition de votre article, reportez-vous à la page 3.1.i	<div style="text-align: center;"> 8 0 0 0 - - - - - </div>			
		1	2	3	
		Forme	Type de câble	Longueur de câble	
	Renseignement				

SYSTÈMES DE RÉPARTITION M8

Pour capteurs et actionneurs

– avec câble surmoulé précâblé

– Fixation normale et latérale en ligne

Homologation:  US Listed

Exact8
4 voies



Exact8
6 voies



Exact8
8 voies



Exact8
10 voies

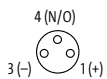
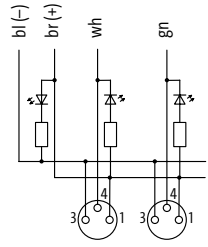

1	Forme	84011	86011	88011	80011
	Type	NPN, 3 pôles	NPN, 3 pôles	NPN, 3 pôles	NPN, 3 pôles
	Brochage	M8-Females 3-pole   for 1 signal per port			
	2 Type de câble	Couleur de gaine – Nombre de brins et section			
		gris	gris	gris	gris
	PUR/PVC	337 – 4 × 0.34 + 2 × 0.75 mm ²	350 – 6 × 0.34 + 2 × 0.75 mm ²	357 – 8 × 0.34 + 2 × 0.75 mm ²	385 – 10 × 0.34 + 2 × 0.75 mm ²
	PUR (UL/CSA), Robots/C-tracks	334 – 4 × 0.34 + 2 × 0.75 mm ²	356 – 6 × 0.34 + 2 × 0.75 mm ²	359 – 8 × 0.34 + 2 × 0.75 mm ²	384 – 10 × 0.34 + 2 × 0.75 mm ²
	3 Longueur de câble				
	5.0 m	0500			
	10.0 m	1000			
	Données techniques				
	Tension de service	24 V DC			
	Courant total	max. 8 A			
	Degré de protection	IP65/IP67			
	Plage de température	-20...+80 °C, suivant le câble raccordé			
	Affectation des contacts				
	Indicateur à LED	LED (vert): Puissance / LED (jaune): (S1)			
	PIN 1	(+)			
	PIN 3	(-)			
	PIN 4	(NO)/(S1)			
	Numéro d'article				
	Pour connaître la composition de votre article, reportez-vous à la page 3.1.i	8 0 0 0 - - - - -			
		1 Forme	2 Type de câble	3 Longueur de câble	
	Renseignement				

Systèmes de répartition M8

SYSTÈMES DE RÉPARTITION M8

Pour capteurs et actionneurs

– avec câble surmoulé précâblé

– Fixation normale et latérale en ligne

Homologation: US Listed

Exact8

4 voies



Exact8

6 voies



Exact8

8 voies



Exact8

10 voies



1	Forme	84110	86110	88110	80110
	Type	PNP, 4 pôles	PNP, 4 pôles	PNP, 4 pôles	PNP, 4 pôles
	Brochage	M8-Females 4-pole 4 (S1) 2 (S2) 3 (-) 1 (+)			
		<p>for 2 signals per port</p>			
2	Type de câble	Couleur de gaine – Nombre de brins et section			
		gris	gris	gris	gris
	PUR/PVC	358 – 8 × 0.34 + 2 × 0.75 mm ²	386 – 12 × 0.34 + 2 × 0.75 mm ²	395 – 16 × 0.34 + 2 × 0.75 mm ²	412 – 20 × 0.34 + 2 × 0.75 mm ²
	PUR (UL/CSA), Robots/C-tracks	360 – 8 × 0.34 + 2 × 0.75 mm ²	389 – 12 × 0.34 + 2 × 0.75 mm ²	396 – 16 × 0.34 + 2 × 0.75 mm ²	411 – 20 × 0.34 + 2 × 0.75 mm ²
3	Longueur de câble				
	3.0 m	0300			
	5.0 m	0500			
	10.0 m	1000			
	15.0 m	1500			
Données techniques					
	Tension de service	24 V DC			
	Courant total	max. 8 A			
	Degré de protection	IP65/IP67			
	Plage de température	-20...+80 °C, suivant le câble raccordé			
Affectation des contacts					
	Indicateur à LED	LED (vert): Puissance / LED (jaune): (S1) / LED (blanc): signal (S2)			
	PIN 1	(+) / (S1)			
	PIN 2	(NC)/(S2)			
	PIN 3	(-) / (S1)			
	PIN 4	(NO)/(S1)			
Numéro d'article					
	Pour connaître la composition de votre article, reportez-vous à la page 3.1.i	<div style="display: flex; justify-content: space-around; align-items: center;"> 8 0 0 0 - - </div>			
		1	2	3	
		Forme	Type de câble	Longueur de câble	
Renseignement					

SYSTÈMES DE RÉPARTITION M8

Pour capteurs et actionneurs

– avec câble surmoulé précâblé

– Fixation normale et latérale en ligne

Homologation:  US Listed

Exact8

4 voies



Exact8

6 voies



Exact8

8 voies



Exact8

10 voies

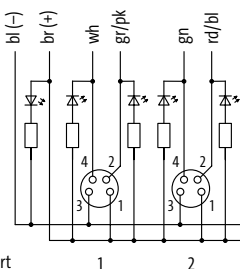

1	Forme	84111	86111	88111	80111
Type	NPN, 4 pôles	NPN, 4 pôles	NPN, 4 pôles	NPN, 4 pôles	NPN, 4 pôles
Brochage	M8-Females 4-pole 4 (S1) 2 (S2) 3 (-) 1 (+)  for 2 signals per port 1 2				
2	Type de câble	Couleur de gaine – Nombre de brins et section			
		gris	gris	gris	gris
	PUR/PVC	358 – 8 × 0.34 + 2 × 0.75 mm ²	386 – 12 × 0.34 + 2 × 0.75 mm ²	395 – 16 × 0.34 + 2 × 0.75 mm ²	412 – 20 × 0.34 + 2 × 0.75 mm ²
	PUR (UL/CSA), Robots/C-tracks	360 – 8 × 0.34 + 2 × 0.75 mm ²	389 – 12 × 0.34 + 2 × 0.75 mm ²	396 – 16 × 0.34 + 2 × 0.75 mm ²	411 – 20 × 0.34 + 2 × 0.75 mm ²
3	Longueur de câble				
	5.0 m	0500			
	10.0 m	1000			
Données techniques					
	Tension de service	24 V DC			
	Courant total	max. 8 A			
	Degré de protection	IP65/IP67			
	Plage de température	-20...+80 °C, suivant le câble raccordé			
Affectation des contacts					
	Indicateur à LED	LED (vert): Puissance / LED (jaune): (S1) / LED (blanc): signal (S2)			
	PIN 1	(+) / (NC)			
	PIN 2	(NC)/(S2)			
	PIN 3	(-)			
	PIN 4	(NO)/(S1)			
Numéro d'article					
	Pour connaître la composition de votre article, reportez-vous à la page 3.1.i	<div style="display: flex; justify-content: space-between; align-items: center;"> 8 0 0 0 – – – – </div>			
		1 Forme		2 Type de câble	
				3 Longueur de câble	
Renseignement					

SYSTÈMES DE RÉPARTITION M8

Pour capteurs et actionneurs

– Modules de base

– Fixation normale et latérale en ligne

Homologation: US Listed

Exact8
4 voies



Exact8
6 voies



Exact8
8 voies



Exact8
10 voies



1	Forme	84000	86000	88000	80000
Type		PNP, 3 pôles	PNP, 3 pôles	PNP, 3 pôles	PNP, 3 pôles
Brochage		M8-Females 3-pole for 1 signal per port			
Données techniques					
Tension de service		24 V DC			
Courant de service par contact		max. 2 A			
Courant total		max. 8 A			
Degré de protection		IP65/IP67			
Plage de température		-20...+70 °C, suivant le câble raccordé			
Affectation des contacts					
Indicateur à LED		LED (vert): Puissance / LED (jaune): (S1)			
PIN 1		(+)			
PIN 3		(-)			
PIN 4		(NO)/(S1)			
Numéro d'article					
Pour connaître la composition de votre article, reportez-vous à la page 3.1.i		<u>8</u> <u>0</u> <u>0</u> <u>0</u>	-	<u>0</u> <u>0</u> <u>0</u>	<u>0</u> <u>0</u> <u>0</u> <u>0</u>
		1 Forme			
Renseignement					

SYSTÈMES DE RÉPARTITION M8

Pour capteurs et actionneurs

– Modules de base

– Fixation normale et latérale en ligne

Homologation:  US Listed

Exact8
4 voies



Exact8
6 voies



Exact8
8 voies



Exact8
10 voies



1 Forme

84001

86001

88001

80001

Type
Brochage

NPN, 3 pôles

NPN, 3 pôles

NPN, 3 pôles

NPN, 3 pôles

M8-Females 3-pole

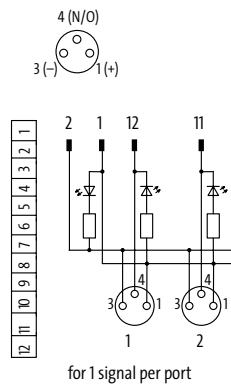

Données techniques

Tension de service	24 V DC
Courant de service par contact	max. 2 A
Courant total	max. 8 A
Degré de protection	IP65/IP67
Plage de température	-20...+70 °C, suivant le câble raccordé

Affectation des contacts

Indicateur à LED	LED (vert): Puissance / LED (jaune): (S1)
PIN 1	(+)
PIN 3	(-)
PIN 4	(NO)/(S1)

Numéro d'article

Pour connaître la composition de votre article, reportez-vous à la page 3.1.i

8 0 0 0

- - - - -

0 0 0

0 0 0 0

1 Forme

Renseignement

SYSTÈMES DE RÉPARTITION M8

Pour capteurs et actionneurs

– Modules de base

– Fixation normale et latérale en ligne

Homologation: US Listed

Exact8

4 voies



Exact8

6 voies



Exact8

8 voies



1	Forme	84100	86100	88100
Type		PNP, 4 pôles	PNP, 4 pôles	PNP, 4 pôles
Brochage		<p>M8 Females 4-pole</p> <p>4 (S1) 2 (S2) </p> <p>3 (-) 1 (+) </p> <p>for 2 signals per port</p>	<p>M8-Females 4-pole</p> <p>4 (S1) 2 (S2) </p> <p>3 (-) 1 (+) </p> <p>for 2 signals per port</p>	
Données techniques				
Tension de service		24 V DC		
Courant de service par contact		max. 2 A		
Courant total		max. 8 A		
Degré de protection		IP65/IP67		
Plage de température		-20...+70 °C, suivant le câble raccordé		
Affectation des contacts				
Indicateur à LED		LED (vert): Puissance / LED (jaune): (S1) / LED (blanc): signal (S2)		
PIN 1		(+)		
PIN 2		(NC)/(S2)		
PIN 3		(-)		
PIN 4		(NO)/(S1)		
Numéro d'article				
<p>Pour connaître la composition de votre article, reportez-vous à la page 3.1.i</p>		8 0 0 0	- - -	0 0 0
		1	Forme	
Renseignement				

SYSTÈMES DE RÉPARTITION M8

Pour capteurs et actionneurs

– Capot de raccordement avec câble surmoulé

Exact8

Capot de raccordement court



Homologation: US Listed

1	Forme	84049	86049	88049	80049
	Type	pour répartiteur 4 voies, 3 pôles Bornes enfichables à ressort	pour répartiteur 6 voies, 3 pôles Bornes enfichables à ressort	pour répartiteur 8 voies, 3 pôles Bornes enfichables à ressort	pour répartiteur 10 voies, 3 pôles Bornes enfichables à ressort
	Brochage	M8-Females 3-pole <p>for 1 signal per port</p>			
2	Type de câble	Couleur de gaine – Nombre de brins et section			
	PUR/PVC	gris 337 – 4 × 0.34 + 2 × 0.75 mm ²	gris 350 – 6 × 0.34 + 2 × 0.75 mm ²	gris 357 – 8 × 0.34 + 2 × 0.75 mm ²	gris 385 – 10 × 0.34 + 2 × 0.75 mm ²
	PUR (UL/CSA), Robots/C-tracks	334 – 4 × 0.34 + 2 × 0.75 mm ²	356 – 6 × 0.34 + 2 × 0.75 mm ²	359 – 8 × 0.34 + 2 × 0.75 mm ²	384 – 10 × 0.34 + 2 × 0.75 mm ²
3	Longueur de câble				
	3.0 m	0300			
	5.0 m	0500			
	10.0 m	1000			
	15.0 m	1500			
Données techniques					
	Courant total	max. 8 A			
	Plage de température	-20...+80 °C, suivant le câble raccordé			
Numéro d'article					
	Pour connaître la composition de votre article, reportez-vous à la page 3.1.i	<div style="display: flex; justify-content: space-between; align-items: center;"> <u>8 0 0 0</u> - - - - - - - - - - </div>			
		1	2	3	
		Forme	Type de câble	Longueur de câble	
Renseignement					

SYSTÈMES DE RÉPARTITION M8

Pour capteurs et actionneurs

– Capot de raccordement avec câble surmoulé

Homologation: US Listed

Exact8

Capot de raccordement court



Exact8

Capot de raccordement long



1	Forme	84149	86149	88149
Type		pour répartiteur 4 voies, 4 pôles Bornes enfichables à ressort	pour répartiteur 6 voies, 4 pôles Bornes enfichables à ressort	pour répartiteur 8 voies, 4 pôles Bornes enfichables à ressort
Brochage		<p>M8-Females 4-pole</p> <p>4 (S1) 2 (S2) 3 (-) 1 (+)</p> <p>for 2 signals per port 1 2</p>	<p>M8-Females 4-pole</p> <p>4 (S1) 2 (S2) 3 (-) 1 (+)</p> <p>for 2 signals per port 1 2</p>	
2	Type de câble	Couleur de gaine – Nombre de brins et section		
		gris	gris	gris
	PUR/PVC	358 – 8 × 0.34 + 2 × 0.75 mm ²	386 – 12 × 0.34 + 2 × 0.75 mm ²	395 – 16 × 0.34 + 2 × 0.75 mm ²
	PUR (UL/CSA), Robots/C-tracks	360 – 8 × 0.34 + 2 × 0.75 mm ²	389 – 12 × 0.34 + 2 × 0.75 mm ²	396 – 16 × 0.34 + 2 × 0.75 mm ²
3	Longueur de câble			
	3.0 m	0300		
	5.0 m	0500		
	10.0 m	1000		
	15.0 m	1500		
	Données techniques			
	Courant total	max. 8 A		
	Plage de température	-20...+80 °C, suivant le câble raccordé		
	Numéro d'article			
	Pour connaître la composition de votre article, reportez-vous à la page 3.1.i	<div style="display: flex; justify-content: space-around; align-items: center;"> 8 0 0 0 - - - </div>		
		1 Forme	2 Type de câble	3 Longueur de câble
	Renseignement			

SYSTÈMES DE RÉPARTITION M8

Pour capteurs et actionneurs

– Capot de raccordement sans câble surmoulé

– à raccorder soi-même

Exact8

Capot de raccordement court



Exact8

Capot de raccordement long



1 Forme

84949

80949

Type

pour répartiteur 4 voies, 3/4 pôles, 4...10 voies, 3 pôles

Répartiteur 6 et 8 voies, 4 pôles

Bornes enfichables à ressort

Bornes enfichables à ressort

Brochage

3-pole M8-Females 4-pole

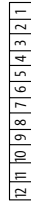
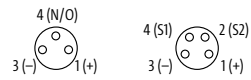

M8-Females 4-pole

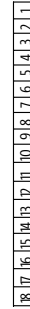
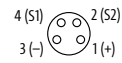

Données techniques

Courant total

max. 8 A

Coffret

Plastique, difficilement inflammable

Plage de température

-20...+80 °C

Numéro d'article

Pour connaître la composition de votre article, reportez-vous à la page 3.1.i

8 0 0 0

- - - - -

0 0 0

0 0 0 0

1 Forme

Renseignement

SYSTÈMES DE RÉPARTITION M8

Pour capteurs et actionneurs

- Ensembles (module de base et capot)
- Fixation normale et latérale en ligne

Homologation:

Exact8
4 voies



Exact8
6 voies



Exact8
8 voies



Exact8
10 voies



1	Forme	84040	86040	88040	80040								
	Type	3 pôles	3 pôles	3 pôles	3 pôles								
	Brochage	<p>M8-Females 3-pole</p> <p>for 1 signal per port</p>											
2	Type de câble	<p>Couleur de gaine – Nombre de brins et section</p> <table border="1"> <thead> <tr> <th>gris</th> <th>gris</th> <th>gris</th> <th>gris</th> </tr> </thead> <tbody> <tr> <td>334 – 4 × 0.34 + 2 × 0.75 mm²</td> <td>356 – 6 × 0.34 + 2 × 0.75 mm²</td> <td>359 – 8 × 0.34 + 2 × 0.75 mm²</td> <td>384 – 10 × 0.34 + 2 × 0.75 mm²</td> </tr> </tbody> </table>				gris	gris	gris	gris	334 – 4 × 0.34 + 2 × 0.75 mm ²	356 – 6 × 0.34 + 2 × 0.75 mm ²	359 – 8 × 0.34 + 2 × 0.75 mm ²	384 – 10 × 0.34 + 2 × 0.75 mm ²
gris	gris	gris	gris										
334 – 4 × 0.34 + 2 × 0.75 mm ²	356 – 6 × 0.34 + 2 × 0.75 mm ²	359 – 8 × 0.34 + 2 × 0.75 mm ²	384 – 10 × 0.34 + 2 × 0.75 mm ²										
3	Longueur de câble	<table border="1"> <tbody> <tr> <td>3.0 m</td> <td>0300</td> </tr> <tr> <td>5.0 m</td> <td>0500</td> </tr> <tr> <td>10.0 m</td> <td>1000</td> </tr> <tr> <td>15.0 m</td> <td>1500</td> </tr> </tbody> </table>				3.0 m	0300	5.0 m	0500	10.0 m	1000	15.0 m	1500
3.0 m	0300												
5.0 m	0500												
10.0 m	1000												
15.0 m	1500												
	Données techniques	<table border="1"> <tbody> <tr> <td>Tension de service</td> <td>24 V DC</td> </tr> <tr> <td>Courant total</td> <td>max. 8 A</td> </tr> <tr> <td>Degré de protection</td> <td>IP67 lorsqu'enfiché et vissé (EN 60529)</td> </tr> <tr> <td>Plage de température</td> <td>-20...+80 °C, suivant le câble raccordé</td> </tr> </tbody> </table>				Tension de service	24 V DC	Courant total	max. 8 A	Degré de protection	IP67 lorsqu'enfiché et vissé (EN 60529)	Plage de température	-20...+80 °C, suivant le câble raccordé
Tension de service	24 V DC												
Courant total	max. 8 A												
Degré de protection	IP67 lorsqu'enfiché et vissé (EN 60529)												
Plage de température	-20...+80 °C, suivant le câble raccordé												
	Affectation des contacts	<table border="1"> <tbody> <tr> <td>Indicateur à LED</td> <td>LED (vert): Puissance / LED (jaune): (S1)</td> </tr> <tr> <td>PIN 1</td> <td>(+)</td> </tr> <tr> <td>PIN 3</td> <td>(-)</td> </tr> <tr> <td>PIN 4</td> <td>(NO)/(S1)</td> </tr> </tbody> </table>				Indicateur à LED	LED (vert): Puissance / LED (jaune): (S1)	PIN 1	(+)	PIN 3	(-)	PIN 4	(NO)/(S1)
Indicateur à LED	LED (vert): Puissance / LED (jaune): (S1)												
PIN 1	(+)												
PIN 3	(-)												
PIN 4	(NO)/(S1)												
	Numéro d'article	<table border="1"> <tbody> <tr> <td>8</td> <td>0</td> <td>0</td> <td>0</td> <td>0</td> </tr> </tbody> </table>				8	0	0	0	0			
8	0	0	0	0									
	<p>Pour connaître la composition de votre article, reportez-vous à la page 3.1.i</p>	<table border="1"> <tbody> <tr> <td>1</td> <td>Forme</td> <td>2</td> <td>Type de câble</td> <td>3</td> <td>Longueur de câble</td> </tr> </tbody> </table>				1	Forme	2	Type de câble	3	Longueur de câble		
1	Forme	2	Type de câble	3	Longueur de câble								
	Renseignement												

SYSTÈMES DE RÉPARTITION M8

Pour capteurs

- Connecteur M12
- 8 pôles
- Fixation normale et latérale en ligne

Homologation:  US Listed

Exact8

4 voies



Exact8

6 voies



1 Forme

84070

86070

Type
Brochage

3 pôles

3 pôles

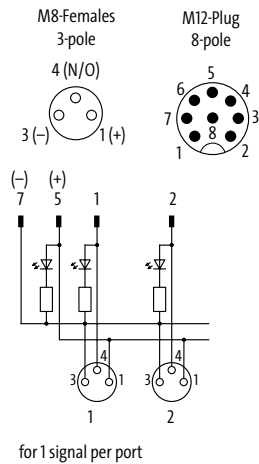

Données techniques

Tension de service	24 V DC
Courant de service par contact	max. 2 A
Degré de protection	IP65/IP67
Coffret	Plastique, difficilement inflammable
Plage de température	-20...+70 °C, suivant le câble raccordé

Affectation des contacts

Indicateur à LED	LED (vert): Puissance / LED (jaune): (S1)
PIN 1	(+)
PIN 3	(-)
PIN 4	(NO)/(S1)

Numéro d'article

Pour connaître la composition de votre article, reportez-vous à la page 3.1.i

8 0 0 0

- - - - -

0 0 0

0 0 0 0

1 Forme

Renseignement

SYSTÈMES DE RÉPARTITION M8

Pour capteurs

– Connecteur M12

– 12 pôles

– Fixation normale et latérale en ligne

Homologation:  US Listed

Exact8

4 voies



Exact8

6 voies



Exact8

8 voies



Exact8

10 voies

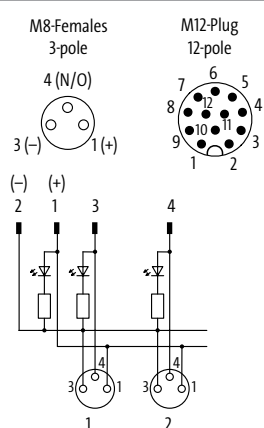

1	Forme	84060	86060	88060	80060
Type		3 pôles	3 pôles	3 pôles	3 pôles
Brochage		 <p>for 1 signal per port</p>			
Données techniques					
Tension de service		24 V DC			
Courant de service par contact		max. 1.5 A			
Degré de protection		IP67 lorsqu'enfiché et vissé (EN 60529)			
Coffret		Plastique, difficilement inflammable			
Plage de température		-20...+70 °C, suivant le câble raccordé			
Affectation des contacts					
Indicateur à LED		LED (vert): Puissance / LED (jaune): (S1)			
PIN 1		(+)			
PIN 3		(-)			
PIN 4		(NO)/(S1)			
Numéro d'article					
Pour connaître la composition de votre article, reportez-vous à la page 3.1.i		<u>8</u> <u>0</u> <u>0</u> <u>0</u>	-	<u>0</u> <u>0</u> <u>0</u>	<u>0</u> <u>0</u> <u>0</u> <u>0</u>
		1 Forme			
Renseignement					

SYSTÈMES DE RÉPARTITION M8

Pour capteurs

- Connecteur M12
- 12 pôles
- Fixation normale et latérale en ligne

Homologation:  US Listed

Exact8

4 voies



1 Forme

84160

Type

4 pôles

Brochage

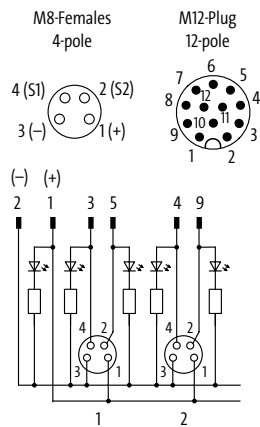

for 2 signals per port

Données techniques

Tension de service	24 V DC
Courant de service par contact	max. 1.5 A
Degré de protection	IP67 lorsqu'enfiché et vissé (EN 60529)
Coffret	Plastique, difficilement inflammable
Plage de température	-20...+70 °C, suivant le câble raccordé

Affectation des contacts

Indicateur à LED	LED (vert): Puissance / LED (jaune): (S1) / LED (blanc): signal (S2)
PIN 1	(+)
PIN 2	(NC)/(S2)
PIN 3	(-)
PIN 4	(NO)/(S1)

Numéro d'article

Pour connaître la composition de votre article, reportez-vous à la page 3.1.i



8 0 0 0 - 8 4 1 6 0 - 0 0 0 | 0 0 0 0

1 Forme

Renseignement

Accessoires pour connecteurs			Réf. art.
	Jeu de clés de montage M8 (0.4 Nm, SW9)	Connecteur M8	7000-99101-0000000
	Vis d'obturation M8 x 1 mm (pour femelle) Plastique, 6 pans sans joint	Unité de conditionnement : 10 pièces	3858627
	Adaptateur M8/M12 3 pôles 4 pôles	Systèmes de répartition M8 Systèmes de répartition M8	7000-88521-0000000 7000-88531-0000000
	Plaques de marquage KES 20 x 8 (blanc)	(10 pièces/2 barres)	996067
	Coupleurs en T (Nano) Fonction répartiteur (ouvert au repos)	Systèmes répartiteurs M8, 4 pôles	7000-88602-0000000
	Vis d'obturation M12 x 1 mm (pour mâle) Matière plastique	Unité de conditionnement : 4 pièces	56951
Accessoires de câble surmoulé			Réf. art.
	Capot de raccordement court Bornes à ressort, 12 pôles	Répartiteur 4 voies, 3/4 pôles, 4...10 voies, 3 pôles Diamètre du câble (7.4...13 mm)	8000-84949-0000000
	Capot de raccordement long Bornes à ressort, 18 pôles	Répartiteur 6 et 8 voies, 4 pôles Diamètre du câble (7.4...13 mm)	8000-80949-0000000
	Couronnes de câble (50 m), 3 pôles, PUR/PVC 4x0.34 + 2x0.75 mm ² 4x0.34 + 2x0.75 mm ²	Répartiteur M8, 4 voies Répartiteur M8, 4 voies	8000-00000-3375000 8000-00000-3345000

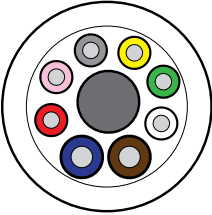
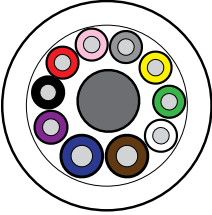
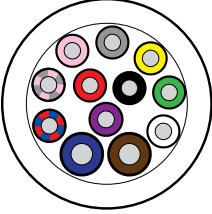
SYSTÈMES DE RÉPARTITION M8

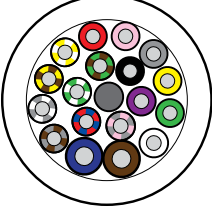
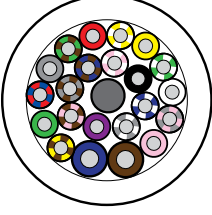
Accessoires de câble surmoulé			Réf. art.
	Couronnes de câble (50 m), 3 pôles, PUR/PVC		
	6×0.34 + 2×0.75 mm ²	Répartiteur M8, 6 voies	8000-00000-3505000
	6×0.34 + 2×0.75 mm ²	Répartiteur M8, 6 voies	8000-00000-3565000
	Couronnes de câble (50 m), 3 pôles, PUR/PVC		
	8×0.34 + 2×0.75 mm ²	Répartiteur M8, 8 voies	8000-00000-3575000
	8×0.34 + 2×0.75 mm ²	Répartiteur M8, 8 voies	8000-00000-3595000
	Couronnes de câble (50 m), 3 pôles, PUR/PVC		
	10×0.34 + 2×0.75 mm ²	Répartiteur M8, 10 voies	8000-00000-3855000
	10×0.34 + 2×0.75 mm ²	Répartiteur M8, 10 voies	8000-00000-3845000
	Couronnes de câble (50 m), 4 pôles, PUR/PVC		
	8×0.34 + 2×0.75 mm ²	Répartiteur M8, 4 voies	8000-00000-3585000
	8×0.34 + 2×0.75 mm ²	Répartiteur M8, 4 voies	8000-00000-3605000
	Couronnes de câble (50 m), 4 pôles, PUR/PVC		
	12×0.34 + 2×0.75 mm ²	Répartiteur M8, 6 voies	8000-00000-3865000
	12×0.34 + 2×0.75 mm ²	Répartiteur M8, 6 voies	8000-00000-3895000
	Couronnes de câble (50 m), 4 pôles, PUR/PVC		
	16×0.34 + 2×0.75 mm ²	Répartiteur M8, 8 voies	8000-00000-3955000
	16×0.34 + 2×0.75 mm ²	Répartiteur M8, 8 voies	8000-00000-3965000
	Couronnes de câble (50 m), 4 pôles, PUR (UL/CSA), sans halogènes		
	20×0.34 + 2×0.75 mm ²	Répartiteur M8, 10 voies	8000-00000-4115000
	20×0.34 + 2×0.75 mm ²	Répartiteur M8, 10 voies	8000-00000-4125000

Répartiteurs M8 Données techniques

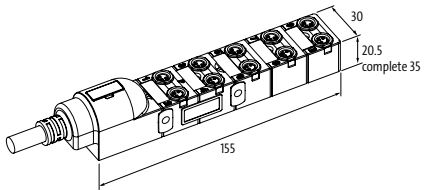
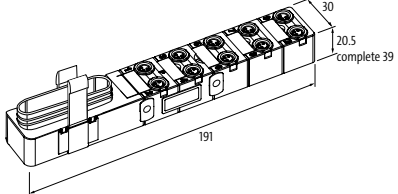
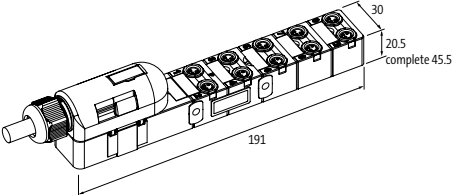
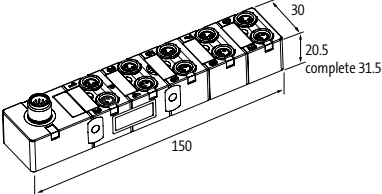
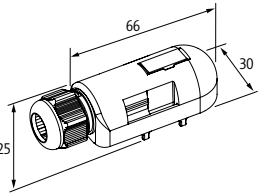
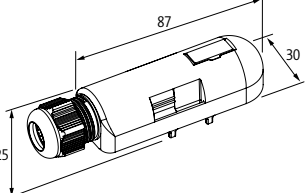
	Description Exact8 Avec câble surmoulé précâblé	4 voies 96 mm	6 voies 109 mm	8 voies 132 mm	10 voies 155 mm
	Description Exact8 Module de base, 3 pôles Module de base, 4 pôles	4 voies 132 mm 132 mm	6 voies 145 mm 166 mm	8 voies 168 mm 189 mm	10 voies 191 mm –
	Description Exact8 Set, 3 pôles Set, 4 pôles	4 voies 132 mm 132 mm	6 voies 145 mm 166 mm	8 voies 168 mm 189 mm	10 voies 191 mm –
	Description Exact8 Raccord enfichable M12	4 voies 91.5 mm	6 voies 104 mm	8 voies 127 mm	10 voies 150 mm
	Description Exact8 Capot de raccordement court				
	Description Exact8 Capot de raccordement long				



SYSTÈMES DE RÉPARTITION M12 MÉTAL

- Robustes
- Résistants aux médias
- Étanches

FORMES MOULÉES POUR ENVIRONNEMENTS DURS

- Boîtier métallique résistant aux contraintes mécaniques et thermiques, avec câble moulé ou connexion à prise mâle M23 d'entretien facile
- Câble PUR haute qualité : appropriés à C-tracks, sans halogène, à sections de fil plus larges pour une plus grande capacité de courant
- Modèles moulés pour signaux numériques ou analogiques sensibles en vue d'installation compatible EMC
- Configuration universelle – conception de contacts 1:1
- Entièrement enrobés

Avec conducteur principal surmoulé ou raccordement M23



MVP12 métal

- 4, 8 voies
- Avec LED pour signaux PNP ou NPN
- Sans LED pour signaux analogiques et tensions jusqu'à 125 V CA/CC
- Avec câble Homerun PUR ou connexion M23

Page 4.12.1



MVP12 métal UNIVERSAL

- 4 voies
- Broche M12 1, 2, 3 et 4 librement configurables

Page 4.12.8

SYSTÈMES DE RÉPARTITION M12 (MÉTAL)

Pour capteurs et actionneurs

– avec câble surmoulé précâblé

– non blindé

Homologation:  US Listed

MVP12 métal

4 voies
pour signaux PNP 24 V DC



MVP12 métal

8 voies
pour signaux PNP 24 V DC

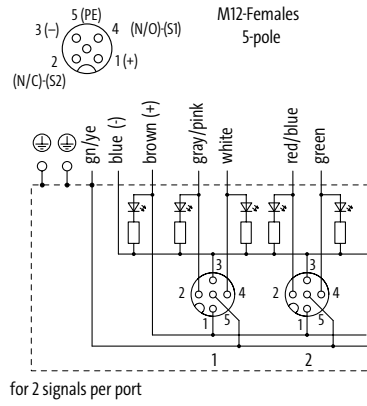

1	Forme	54510	58510
	Type	PNP, 5 pôles	PNP, 5 pôles
	Brochage		
2	Type de câble	Couleur de gaine – Nombre de brins et section	
	PUR (UL/CSA), Robots/C-tracks	gris 448 – 8 × 0.5 + 3 × 1.0 mm ²	gris 452 – 16 × 0.5 + 3 × 1.0 mm ²
3	Longueur de câble		
	3.0 m	0300	
	5.0 m	0500	
	10.0 m	1000	
	15.0 m	1500	
	Données techniques		
	Tension de service	24 V DC	
	Courant total	max. 7.5 A	
	Degré de protection	IP65, IP67, IP68	
	Plage de température	-20...+90 °C, suivant le câble raccordé	
	Affectation des contacts		
	Indicateur à LED	LED (vert): Puissance / LED (jaune): (S1/S2)	
	PIN 1	(+) (N/C)/(S2)	
	PIN 2	(-)	
	PIN 3	(NO)/(S1)	
	PIN 4	(Terre)	
	PIN 5		
	Numéro d'article		
	Pour connaître la composition de votre article, reportez-vous à la page 3.1.i	<div style="display: flex; justify-content: space-around; align-items: center;"> 8 0 0 0 - - </div>	
		1	2
		Forme	Type de câble
		3	3
		Longueur de câble	Longueur de câble
	Renseignement		

SYSTÈMES DE RÉPARTITION M12 (MÉTAL)

Pour capteurs et actionneurs

– avec câble surmoulé précâblé

– non blindé

Homologation:  US Listed

MVP12 métal

8 voies
avec isolation des potentiels



MVP12 métal

4 voies
sans LED



1 Forme

58 610

54 512

Type
Brochage

PNP, 5 pôles

sans LED, 5 pôles (pour signaux analogiques)

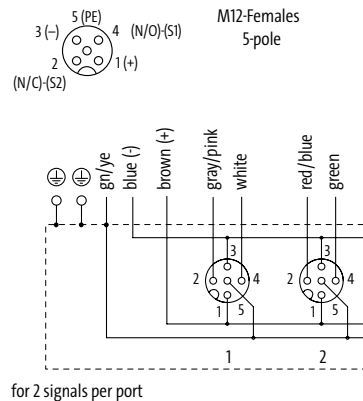
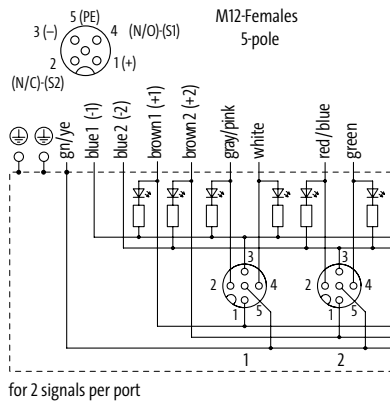

2 Type de câble

Couleur de gaine – Nombre de brins et section

PUR (UL/CSA), Robots/C-tracks

gris
403 – 16 × 0.34 + 5 × 0.75 mm²

gris
448 – 8 × 0.5 + 3 × 1.0 mm²

3 Longueur de câble

3.0 m	0300
5.0 m	0500
10.0 m	1000
15.0 m	1500

Données techniques

Tension de service	24 V DC	max. 125 V AC/DC
Courant total	max. 7.5 A	
Degré de protection	IP65, IP67, IP68	
Plage de température	-20...+90 °C, suivant le câble raccordé	

Affectation des contacts

Indicateur à LED	LED (vert): Puissance / LED (jaune): (S1/S2)	–
PIN 1	(+)	
PIN 2	(NC)/(S2)	
PIN 3	(-)	
PIN 4	(NO)/(S1)	
PIN 5	(Terre)	

Numéro d'article

Pour connaître la composition de votre article, reportez-vous à la page 3.1.i

8 0 0 0 – – – – –

1 Forme

2 Type de câble

3 Longueur de câble

Renseignement

SYSTÈMES DE RÉPARTITION M12 (MÉTAL)

Pour capteurs et actionneurs

– avec câble surmoulé précâblé

– non blindé

Homologation:  US Listed

MVP12 métal

8 voies
sans LED



MVP12 métal

8 voies
pour signaux NPN 24 V DC

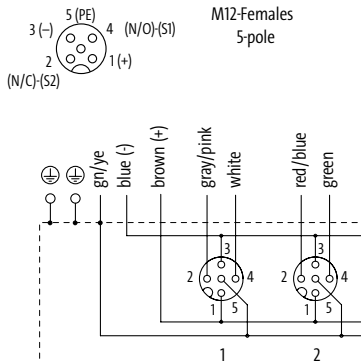
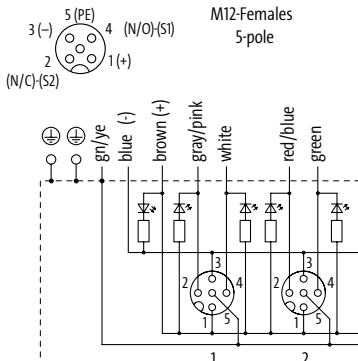

1 Forme

Type	58512	58511
Brochage	<p>sans LED, 5 pôles (pour signaux analogiques)</p>  <p>for 2 signals per port</p>	<p>NPN, 5 pôles</p>  <p>for 2 signals per port</p>

2 Type de câble

Type de câble	Couleur de gaine – Nombre de brins et section
PUR (UL/CSA), Robots/C-tracks	gris
	452 – 16 × 0.5 + 3 × 1.0 mm ²

3 Longueur de câble

3.0 m	0300
5.0 m	0500
10.0 m	1000
15.0 m	1500

Données techniques

Tension de service	max. 125 V AC/DC	24 V DC
Courant total	max. 7.5 A	
Degré de protection	IP65, IP67, IP68	
Plage de température	-20...+90 °C, suivant le câble raccordé	

Affectation des contacts

Indicateur à LED	–	LED (vert): Puissance / LED (jaune): (S1/S2)
PIN 1	(+)	
PIN 2	(NC)/(S2)	
PIN 3	(-)	
PIN 4	(NO)/(S1)	
PIN 5	(Terre)	

Numéro d'article

<p>Pour connaître la composition de votre article, reportez-vous à la page 3.1.i</p>	<p>8 0 0 0 – _____ – _____</p>
--	---------------------------------------

1 Forme	2 Type de câble	3 Longueur de câble
----------------	------------------------	----------------------------

Renseignements

Systèmes de répartition M12 (métal)

SYSTÈMES DE RÉPARTITION M12 (MÉTAL)

Pour capteurs et actionneurs

– avec câble surmoulé précâblé

– blindé

Homologation:  US Listed

MVP12 métal

4 voies



MVP12 métal

8 voies



1 Forme

54515

58515

Type sans LED, 5 pôles (pour signaux analogiques)

sans LED, 5 pôles (pour signaux analogiques)

Brochage

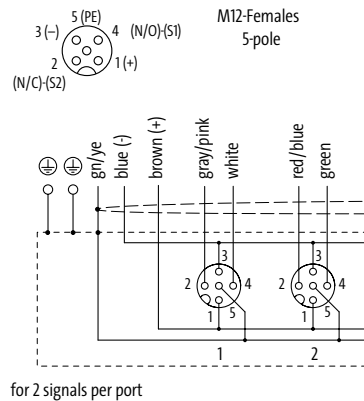

2 Type de câble

Couleur de gaine – Nombre de brins et section

PUR (UL/CSA), Robots/C-tracks

gris
373 – 8 × 0.34 + 3 × 0.75 mm²

gris
401 – 16 × 0.34 + 3 × 0.75 mm²

3 Longueur de câble

3.0 m **0300**
5.0 m **0500**
10.0 m **1000**
15.0 m **1500**

Données techniques

Tension de service max. 125 V AC/DC
Courant total max. 7.5 A
Degré de protection IP65, IP67, IP68
Plage de température -20...+90 °C, suivant le câble raccordé

Affectation des contacts

PIN 1 (+)
PIN 2 (NC)/(S2)
PIN 3 (-)
PIN 4 (NO)/(S1)
PIN 5 (Terre)
Blindage par filetage M12

Numéro d'article

Pour connaître la composition de votre article, reportez-vous à la page 3.1.i

8 0 0 0 - - - - -

1 Forme

2 Type de câble

3 Longueur de câble

Renseignement

SYSTÈMES DE RÉPARTITION M12 (MÉTAL)

Pour capteurs et actionneurs

– avec câble surmoulé précâblé

– blindé

Homologation: US Listed

MVP12 métal

4 voies
pour signaux PNP 24 V DC



MVP12 métal

8 voies
pour signaux PNP 24 V DC



1	Forme	54513	58513
	Type	PNP, 5 pôles	PNP, 5 pôles
	Brochage		
2	Type de câble	Couleur de gaine – Nombre de brins et section	
	PUR (UL/CSA), Robots/C-tracks	gris 373 – 8 × 0.34 + 3 × 0.75 mm ²	gris 401 – 16 × 0.34 + 3 × 0.75 mm ²
3	Longueur de câble		
	3.0 m	0300	
	5.0 m	0500	
	10.0 m	1000	
	15.0 m	1500	
	Données techniques		
	Tension de service	24 V DC	
	Courant total	max. 7.5 A	
	Degré de protection	IP65, IP67, IP68	
	Plage de température	-20...+90 °C, suivant le câble raccordé	
	Affectation des contacts		
	Indicateur à LED	LED (vert): Puissance / LED (jaune): (S1/S2)	
	PIN 1	(+) / (S1)	
	PIN 2	(N/C)/(S2)	
	PIN 3	(-)	
	PIN 4	(N/O)/(S1)	
	PIN 5	(Terre)	
	Blindage	par filetage M12	
	Numéro d'article		
	Pour connaître la composition de votre article, reportez-vous à la page 3.1.i	<div style="text-align: center;"> 8 0 0 0 - - - - - </div>	
		1 Forme	2 Type de câble
			3 Longueur de câble
	Renseignement		

SYSTÈMES DE RÉPARTITION M12 (MÉTAL)

Pour capteurs et actionneurs

- Connecteur M23, 19 pôles
- utilisable avec ou sans blindage

Homologation:  US Listed

MVP12 métal

4 voies
pour signaux PNP 24 V DC



MVP12 métal

8 voies
pour signaux PNP 24 V DC



1 Forme

54520

58520

Type

PNP, 5 pôles

PNP, 5 pôles

Brochage

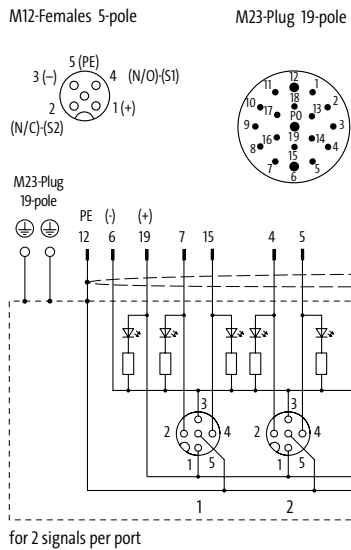

Données techniques

Tension de service	24 V DC
Courant de service par contact	max. 4 A
Courant total	max. 7.5 A
Degré de protection	IP65, IP67, IP68
Coffret	Zinc moulé sous pression, nickelé mat
Plage de température	-25...+90 °C

Affectation des contacts

Indicateur à LED	LED (vert): Puissance / LED (jaune): (S1/S2)
PIN 1	(+)
PIN 2	(NC)/(S2)
PIN 3	(-)
PIN 4	(NO)/(S1)
PIN 5	(Terre)
Blindage	par filet M12 et filetage M23

Numéro d'article

Pour connaître la composition de votre article, reportez-vous à la page 3.1.i

8 0 0 0

- - - - -

0 0 0

0 0 0 0

1 Forme

Renseignement

SYSTÈMES DE RÉPARTITION M12 (MÉTAL)

Pour capteurs et actionneurs

– Connecteur M23, 19 pôles

– utilisable avec ou sans blindage

Homologation:  US Listed

MVP12 métal

4 voies



MVP12 métal

8 voies



1 Forme

54522

58522

Type

sans LED, 5 pôles (pour signaux analogiques)

sans LED, 5 pôles (pour signaux analogiques)

Brochage

M12-Females 5-pole

M23-Plug 19-pole

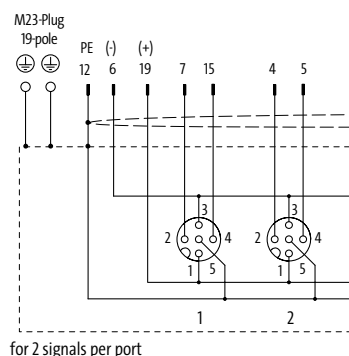
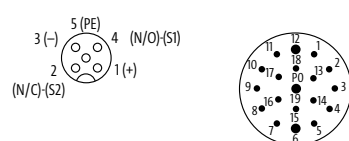

Données techniques

Tension de service	max. 125 V AC/DC
Courant de service par contact	max. 4 A
Courant total	max. 7.5 A
Degré de protection	IP65, IP67, IP68
Coffret	Zinc moulé sous pression, nickelé mat
Plage de température	-25...+80 °C

Affectation des contacts

PIN 1	(+)
PIN 2	(NC)/(S2)
PIN 3	(-)
PIN 4	(NO)/(S1)
PIN 5	(Terre)
Blindage	par filet M12 et filetage M23

Numéro d'article

Pour connaître la composition de votre article, reportez-vous à la page 3.1.i

8 0 0 0

1 Forme

0 0 0

0 0 0 0

Renseignement

SYSTÈMES DE RÉPARTITION M12 (MÉTAL)

Pour environnement sévère

– utilisable avec ou sans blindage

MVP12 métal UNIVERSAL

avec câble surmoulé précâblé
4 voies



1 Forme

54712

Type **sans LED, 5 pôles (pour signaux analogiques)**

Brochage M12-Females 5-pole

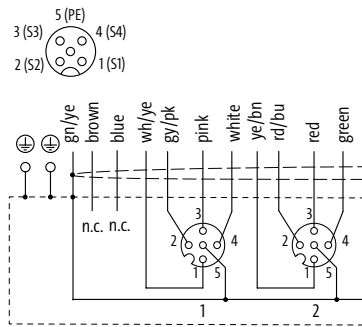

for 4 signals per port
free arrangeable, PE bridged

2 Type de câble

Couleur de gaine – Nombre de brins et section

PUR (UL/CSA), Robots/C-tracks
gris
401 – 16 × 0.34 + 3 × 0.75 mm²

3 Longueur de câble

3.0 m **0300**
5.0 m **0500**
10.0 m **1000**
15.0 m **1500**

Données techniques

Tension de service max. 42 V AC/DC
Courant total max. 10 A
Degré de protection IP65, IP67, IP68
Plage de température -20...+90 °C, suivant le câble raccordé

Affectation des contacts

PIN 1 (S1)
PIN 2 (S2)
PIN 3 (S3)
PIN 4 (S4)
PIN 5 (Terre)
Blindage par filetage M12

Numéro d'article

Pour connaître la composition de votre article, reportez-vous à la page 3.1.i

8 0 0 0 – 5 4 7 1 2 –

1 Forme **2** Type de câble **3** Longueur de câble

Renseignement

SYSTÈMES DE RÉPARTITION M12 (MÉTAL)

Pour environnement sévère

– utilisable avec ou sans blindage

MVP12 métal UNIVERSAL

Connecteur M23, 19 pôles
4 voies



Homologation:  US
Listed

1 Forme 54722

Type sans LED, 5 pôles (pour signaux analogiques)

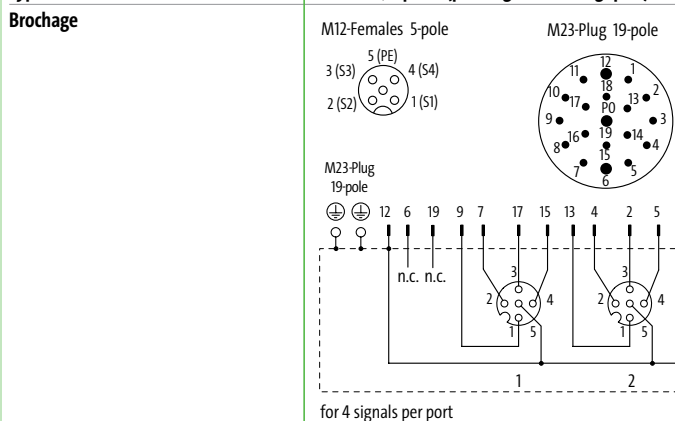

Données techniques

Tension de service	max. 125 V AC/DC
Courant de service par contact	max. 4 A
Courant total	max. 7.5 A
Degré de protection	IP65, IP67, IP68
Coffret	Zinc moulé sous pression, nickelé mat
Verrouillage des emplacements	Filetage M12 x 1 mm
Plage de température	-25...+90 °C

Affectation des contacts

PIN 1	(S1)
PIN 2	(S2)
PIN 3	(S3)
PIN 4	(S4)
PIN 5	(S5)/(Terre)

Numéro d'article









Pour connaître la composition de votre article, reportez-vous à la page 3.1.i

8 0 0 0 - 5 4 7 2 2 - 0 0 0 0 0 0 0

1 Forme

Renseignement

SYSTÈMES DE RÉPARTITION M12 (MÉTAL)

Accessoires de montage			Réf. art.
	Jeu de clés de montage M12 (0.6 Nm, SW13)	Connecteur M12 surmoulé (standard)	7000-99102-000000
	Clé dynamométrique M12 (0.6 Nm, SW13)	Connecteur M12 surmoulé (standard)	7000-99109-000000
	Clé dynamométrique M12 (0.6 Nm, SW14)	Connecteur M12 surmoulé (Xtreme)	7000-99108-000000
	Clé dynamométrique M12 (0.6 Nm, SW17)	Douille M12, à raccorder soi-même (borne guillotine)	7000-99094-000000
	Clé dynamométrique M12 (0.6 Nm, SW18)	Douille M12, à raccorder soi-même (borne à vis)	7000-99103-000000
	Adaptateur de rail DIN avec vis de fixation, plastique		27905
	Kit de raccordement fil de terre		996064
	Plaque de fond V2A	MVP12 métal, 4 voies	996065
		MVP12 métal, 8 voies	996066
	Tresse de masse 4 mm² 100 mm pour trou (M3)		4000-71001-041003
	Kit d'assemblage à visser M3	Tresses de masse	4000-71003-0101403
Accessoires pour connecteurs			Réf. art.
	Jeu de clés de montage M12 (0.6 Nm, SW13)	Connecteur M12 surmoulé (standard)	7000-99102-000000
	Vis d'obturation M12 x 1 mm Métal, hex, 1 pièce		996049

SYSTÈMES DE RÉPARTITION M12 (MÉTAL)

Accessoires pour connecteurs			Réf. art.
	Plaques de marquage KES 20 × 8 (blanc)	(10 pièces/2 barres)	996067
	Adaptateur M8/M12 3 pôles 4 pôles	Systèmes de répartition M12 Systèmes de répartition M12	7000-42201-000000 7000-42211-000000
Accessoires de câble surmoulé			Réf. art.
	Vis d'obturation M23 Métal		55352
	Couronnes de câble (50 m), 5 pôles, PUR (UL/CSA), sans halogènes 8×0.5 + 3×1.0 mm ²	Répartiteur M12, 4 voies	8000-00000-4485000
	16×0.5 + 3×1.0 mm ²	Répartiteur M12, 8 voies	8000-00000-4525000
	16×0.34 + 5×0.75 mm ²	Répartiteur M12, 8 voies, isolation des potentiels	8000-00000-4035000
	Couronnes de câble (50 m), 5 pôles, PUR (UL/CSA), sans halogènes 8×0.34 + 3×0.75 mm ²	Répartiteur M12, 4 voies, blindées	8000-00000-3735000
	16×0.34 + 3×0.75 mm ²	Répartiteur M12, 8 voies, blindées	8000-00000-4015000

SYSTÈMES DE RÉPARTITION M12 (MÉTAL)

Répartiteurs M12 Données techniques

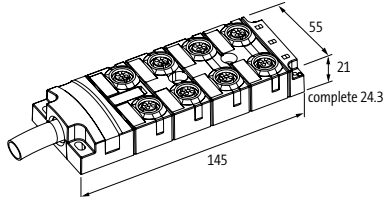
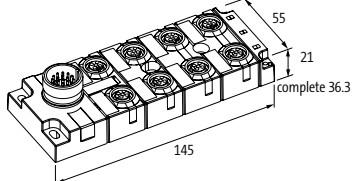
	Description	4 voies	8 voies
	MVP métal et MVP métal UNIVERSAL Avec câble surmoulé précâblé	95 mm	145 mm
	Description	4 voies	8 voies
	MVP métal et MVP métal UNIVERSAL Raccord enfichable M23	95 mm	145 mm

SYSTÈMES DE RÉPARTITION M12 PLASTIQUE

- Entièrement enrobés, étanches
- Très résistants
- Produit en fonction de l'application

CONNEXIONS ENFICHABLES ENTRE LE PROCESS ET LA COMMANDE

- Installation rapide avec câbles pré-câblés et testés
- Facile à séparer pendant le transport et simple en cas de nouvelle conception du système, remplacement rapide des câbles endommagés
- Double assignement des ports M12 permettant un gain d'espace
- Modèles de sécurité pour entrées et sorties conformes à la norme EN ISO 13849-2
- Configuration universelle – conception de contacts 1:1

Câble principal fixe ou débrochable

 <p>Exact12</p> <ul style="list-style-type: none"> • 4, 8 voies • Avec LED pour signaux PNP ou NPN • Sans LED pour tensions jusqu'à 125 V CA/CC • Signaux analogiques • ATEX <p><i>Page 4.13.1</i></p>	 <p>Exact12</p> <ul style="list-style-type: none"> • 4, 8 voies • Avec connexion M12 à 8 ou 12 pôles enfichables • Avec connexion M23 à 12 ou 19 pôles enfichables <p><i>Page 4.13.27</i></p>
 <p>Modules de base Exact12</p> <ul style="list-style-type: none"> • 4, 8 voies • Avec LED pour signaux PNP ou NPN • Sans LED pour tensions jusqu'à 125 V CA/CC • Signaux analogiques <p><i>Page 4.13.8</i></p>	 <p>Bouchons de connexion Exact12/MVP12</p> <ul style="list-style-type: none"> • Pouvant être câblés in-situ ou avec bornes à colliers-ressorts • Avec câble Homerun pré-câblé et bornes à vis <p><i>Page 4.13.14</i></p>
 <p>Ensemble Exact12</p> <ul style="list-style-type: none"> • 4, 8 voies • Avec bouchon enfichable et bornes à vis ou bornes à colliers-ressorts <p><i>Page 4.13.17</i></p>	 <p>Exact12 avec connexion au dos</p> <ul style="list-style-type: none"> • 8 voies • avec connexion enfichable au dos • Séparation de potentiel en option <p><i>Page 4.13.25</i></p>
 <p>Exact12 UNIVERSAL</p> <ul style="list-style-type: none"> • 4 voies • Broche M12 1, 2, 3 et 4 librement configurables <p><i>Page 4.13.30</i></p>	 <p>Exact12 – Système de distribution de sécurité</p> <ul style="list-style-type: none"> • 8 voies • Séparation de potentiel en option <p><i>Page 4.13.31</i></p>

SYSTÈMES DE RÉPARTITION M12 (PLASTIQUE)

Pour capteurs et actionneurs

– avec câble surmoulé précâblé

Exact12

4 voies
pour signaux PNP 24 V DC



Exact12

8 voies
pour signaux PNP 24 V DC

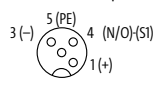
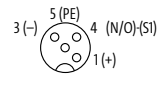
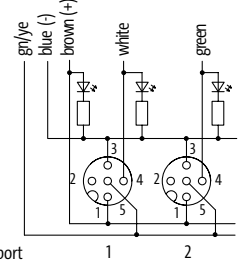
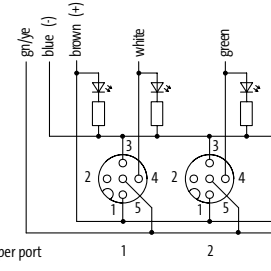

Homologation:  US Listed

1		Forme	84410	88410
Type	PNP, 4 pôles		PNP, 4 pôles	
Brochage	M12-Females 4-pole 		M12-Females 4-pole 	
	 <p>for 1 signal per port</p>		 <p>for 1 signal per port</p>	
2		Type de câble	Couleur de gaine – Nombre de brins et section	
			gris	gris
	PUR/PVC		333 – 4 × 0.34 + 3 × 0.75 mm ²	
	PUR/PVC (UL/CSA), C-tracks			362 – 8 × 0.34 + 3 × 0.75 mm ²
	PUR (UL/CSA), Robots/C-tracks			447 – 8 × 0.5 + 3 × 1.0 mm ²
3		Longueur de câble		
	3.0 m		0300	
	5.0 m		0500	
	10.0 m		1000	
	15.0 m		1500	
Données techniques				
	Tension de service		24 V DC	
	Courant total		max. 8 A	
	Degré de protection		IP65/IP67	
	Plage de température		-20...+70 °C, suivant le câble raccordé	
Affectation des contacts				
	Indicateur à LED		LED (vert): Puissance / LED (jaune): (S1)	
	PIN 1		(+)	
	PIN 3		(-)	
	PIN 4		(NO)/(S1)	
	PIN 5		(Terre)	
Numéro d'article				
	Pour connaître la composition de votre article, reportez-vous à la page 3.1.i		8 0 0 0 - - - - -	- - - - -
			1	Forme
			2	Type de câble
			3	Longueur de câble
Renseignement				
			Longueurs de câble différentes livrables sur demande.	

SYSTÈMES DE RÉPARTITION M12 (PLASTIQUE)

Pour capteurs et actionneurs

– avec câble surmoulé précâblé

Homologation:  US Listed

Exact12

4 voies
pour signaux NPN 24 V DC



Exact12

8 voies
pour signaux NPN 24 V DC



1 Forme

Type
Brochage

84411

NPN, 4 pôles

M12-Females 4-pole

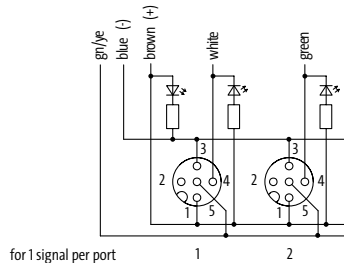
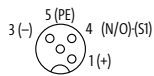

for 1 signal per port

88411

NPN, 4 pôles

M12-Females 4-pole

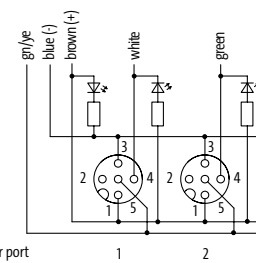
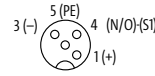

for 1 signal per port

2 Type de câble

Couleur de gaine – Nombre de brins et section

PUR/PVC
PUR/PVC (UL/CSA), C-tracks
PUR (UL/CSA), Robots/C-tracks

gris

333 – 4 × 0.34 + 3 × 0.75 mm²

gris

362 – 8 × 0.34 + 3 × 0.75 mm²

447 – 8 × 0.5 + 3 × 1.0 mm²

3 Longueur de câble

5.0 m
10.0 m

0500

1000

Données techniques

Tension de service 24 V DC
Courant total max. 8 A
Degré de protection IP65/IP67
Plage de température -20...+70 °C, suivant le câble raccordé

max. 10 A

Affectation des contacts

Indicateur à LED LED (vert): Puissance / LED (jaune): (S1)
PIN 1 (+)
PIN 3 (-)
PIN 4 (NO)/(S1)
PIN 5 (Terre)

Numéro d'article

Pour connaître la composition de votre article, reportez-vous à la page 3.1.i

8 0 0 0 - - - - -

1 Forme

2 Type de câble

3 Longueur de câble

Renseignement

Longueurs de câble différentes livrables sur demande.

SYSTÈMES DE RÉPARTITION M12 (PLASTIQUE)

Pour capteurs et actionneurs

– avec câble surmoulé précâblé

Exact12

4 voies
sans LED



Exact12

8 voies
sans LED

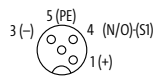
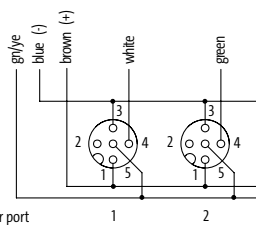
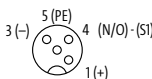
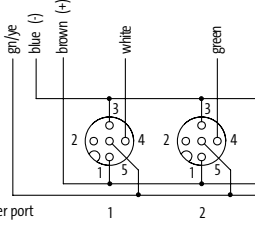

Homologation:  US Listed

1		Forme	84412	88412	
Type		sans LED, 4 pôles		sans LED, 4 pôles	
Brochage		M12-Females 4-pole   for 1 signal per port		M12-Females 4-pole   for 1 signal per port	
2		Type de câble	Couleur de gaine – Nombre de brins et section		
			gris	gris	
		PUR/PVC	333 – 4 × 0.34 + 3 × 0.75 mm ²		
		PUR/PVC (UL/CSA), C-tracks		362 – 8 × 0.34 + 3 × 0.75 mm ²	
		PUR (UL/CSA), Robots/C-tracks		447 – 8 × 0.5 + 3 × 1.0 mm ²	
3		Longueur de câble			
		5.0 m	0500		
		10.0 m	1000		
		Données techniques			
		Tension de service	125 V AC/DC		
		Courant total	max. 8 A		
		Degré de protection	IP65/IP67		
		Plage de température	-20...+70 °C, suivant le câble raccordé		
		Affectation des contacts			
		PIN 1	(+)		
		PIN 3	(-)		
		PIN 4	(NO)/(S1)		
		PIN 5	(Terre)		
		Numéro d'article			
		Pour connaître la composition de votre article, reportez-vous à la page 3.1.i	<div style="text-align: center;"> 8 0 0 0 - - - - - </div>		
			1 Forme	2 Type de câble	
				3 Longueur de câble	
		Renseignement	Longueurs de câble différentes livrables sur demande.		

SYSTÈMES DE RÉPARTITION M12 (PLASTIQUE)

Pour capteurs et actionneurs

– avec câble surmoulé précâblé

Homologation:  US Listed

Exact12

4 voies
pour signaux PNP 24 V DC



Exact12

8 voies
pour signaux PNP 24 V DC



1 Forme

84510

88510

Type
Brochage

PNP, 5 pôles

PNP, 5 pôles

M12-Females 5-pole

3 (-) 4 (N/O) - (S1)
2 (N/C) - (S2) 1 (+)

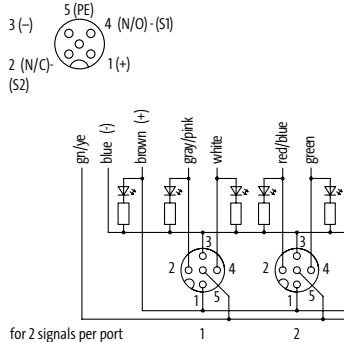

for 2 signals per port

M12-Females 5-pole

3 (-) 4 (N/O) - (S1)
2 (N/C) - (S2) 1 (+)

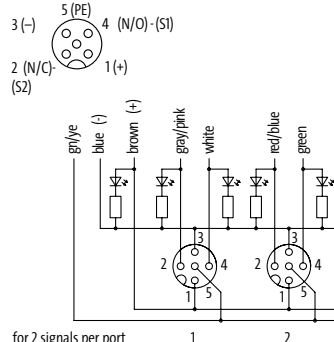

for 2 signals per port

2 Type de câble

Couleur de gaine – Nombre de brins et section

PUR/PVC

gris

gris

PUR (UL/CSA), Robots/C-tracks

363 – 8 × 0.34 + 3 × 0.75 mm²

PUR/PVC (UL/CSA), C-tracks

448 – 8 × 0.5 + 3 × 1.0 mm²

452 – 16 × 0.5 + 3 × 1.0 mm²

398 – 16 × 0.34 + 3 × 0.75 mm²

3 Longueur de câble

3.0 m

0300

5.0 m

0500

10.0 m

1000

15.0 m

1500

Données techniques

Tension de service

24 V DC

Courant total

max. 8 A

Degré de protection

IP65/IP67

Plage de température

-20...+70 °C, suivant le câble raccordé

Affectation des contacts

Indicateur à LED

LED (vert): Puissance / LED (jaune): (S1) / LED (blanc): signal (S2)

PIN 1

(+)

PIN 2

(NC)/(S2)

PIN 3

(-)

PIN 4

(NO)/(S1)

PIN 5

(Terre)

Numéro d'article

Pour connaître la composition de votre article, reportez-vous à la page 3.1.i

8 0 0 0 - - - - -

1 Forme

2 Type de câble

3 Longueur de câble

Renseignement

Longueurs de câble différentes livrables sur demande.

SYSTÈMES DE RÉPARTITION M12 (PLASTIQUE)

Pour capteurs et actionneurs

– avec câble surmoulé précâblé

Exact12

4 voies
pour signaux PNP 24 V DC
ATEX Zone 2 et 22



Exact12

8 voies
pour signaux PNP 24 V DC
ATEX Zone 2 et 22

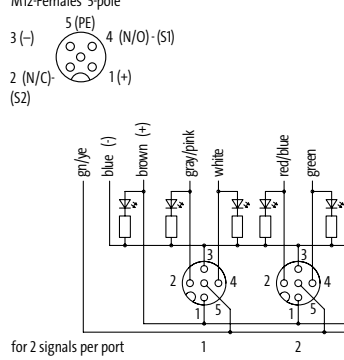
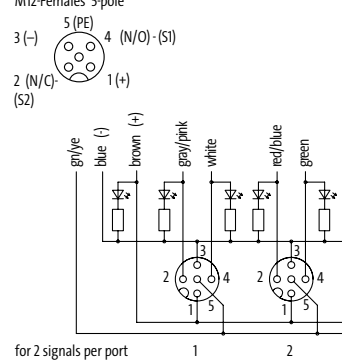

Homologation:  

1 Forme		84510	88510
Type		PNP, 5 pôles	PNP, 5 pôles
Brochage		M12-Females 5-pole 	M12-Females 5-pole 
2 Type de câble		Couleur de gaine – Nombre de brins et section	
		gris	gris
	PUR (UL/CSA), Robots/C-tracks	448 – 8 × 0.5 + 3 × 1.0 mm ²	452 – 16 × 0.5 + 3 × 1.0 mm ²
3 Longueur de câble			
	3.0 m	0300	
	5.0 m	0500	
	10.0 m	1000	
	15.0 m	1500	
Données techniques			
Tension de service		24 V DC	
Courant total		max. 8 A	
Degré de protection		IP65/IP67	
Plage de température		-20...+70 °C, suivant le câble raccordé	
Affectation des contacts			
Indicateur à LED		LED (vert): Puissance / LED (jaune): (S1) / LED (blanc): signal (S2)	
PIN 1		(+)	
PIN 2		(NC)/(S2)	
PIN 3		(-)	
PIN 4		(NO)/(S1)	
PIN 5		(Terre)	
Numéro d'article			
Pour connaître la composition de votre article, reportez-vous à la page 3.1.i		8 0 9 9 - - - - -	- - - - -
		1 Forme	2 Type de câble
			3 Longueur de câble
Renseignement		Longueurs de câble différentes livrables sur demande.	

SYSTÈMES DE RÉPARTITION M12 (PLASTIQUE)

Pour capteurs et actionneurs

– avec câble surmoulé précâblé

Exact12

4 voies
pour signaux NPN 24 V DC



Exact12

8 voies
pour signaux NPN 24 V DC



Homologation: US Listed

1 Forme		84511	88511
Type		NPN, 5 pôles	NPN, 5 pôles
Brochage		<p>M12-Females 5-pole</p> <p>for 2 signals per port</p>	<p>M12-Females 5-pole</p> <p>for 2 signals per port</p>
2 Type de câble		Couleur de gaine – Nombre de brins et section	
		gris	gris
PUR/PVC		363 – 8 × 0.34 + 3 × 0.75 mm ²	
PUR (UL/CSA), Robots/C-tracks		448 – 8 × 0.5 + 3 × 1.0 mm ²	452 – 16 × 0.5 + 3 × 1.0 mm ²
PUR/PVC (UL/CSA), C-tracks			398 – 16 × 0.34 + 3 × 0.75 mm ²
3 Longueur de câble			
5.0 m		0500	
10.0 m		1000	
Données techniques			
Tension de service		24 V DC	
Courant total		max. 8 A	
Degré de protection		IP65/IP67	
Plage de température		-20...+70 °C, suivant le câble raccordé	
Affectation des contacts			
Indicateur à LED		LED (vert): Puissance / LED (jaune): (S1) / LED (blanc): signal (S2)	
PIN 1		(+) / (NC)/(S2)	
PIN 2		(-)	
PIN 3		(NO)/(S1)	
PIN 4		(Terre)	
PIN 5			
Numéro d'article			
Pour connaître la composition de votre article, reportez-vous à la page 3.1.i		<div style="text-align: center;"> 8 0 0 0 - - - - - </div>	
		1 Forme	2 Type de câble
		3 Longueur de câble	
Renseignement		Longueurs de câble différentes livrables sur demande.	

Systèmes de répartition M12 (plastique)

SYSTÈMES DE RÉPARTITION M12 (PLASTIQUE)

Pour capteurs et actionneurs

– avec câble surmoulé précâblé

Exact12

4 voies
sans LED



Exact12

8 voies
sans LED

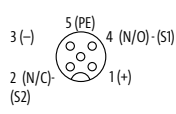
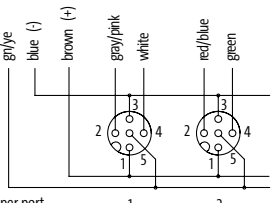
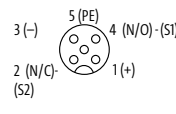
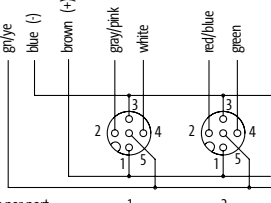

Homologation:  US Listed

1		Forme	84512	88512	
Type		sans LED, 5 pôles		sans LED, 5 pôles	
Brochage		M12-Females 5-pole   for 2 signals per port		M12-Females 5-pole   for 2 signals per port	
2		Type de câble	Couleur de gaine – Nombre de brins et section		
			gris	gris	
		PUR/PVC	363 – 8 × 0.34 + 3 × 0.75 mm ²		
		PUR (UL/CSA), Robots/C-tracks	448 – 8 × 0.5 + 3 × 1.0 mm ²	452 – 16 × 0.5 + 3 × 1.0 mm ²	
		PUR/PVC (UL/CSA), C-tracks		398 – 16 × 0.34 + 3 × 0.75 mm ²	
3		Longueur de câble			
		5.0 m	0500		
		10.0 m	1000		
		Données techniques			
		Tension de service	125 V AC/DC		
		Courant total	max. 8 A		
		Degré de protection	IP65/IP67		
		Plage de température	-20...+70 °C, suivant le câble raccordé		
		Affectation des contacts			
		PIN 1	(+) (Terre)		
		PIN 2	(NC)/(S2)		
		PIN 3	(-)		
		PIN 4	(NO)/(S1)		
		PIN 5	(Terre)		
		Numéro d'article			
		Pour connaître la composition de votre article, reportez-vous à la page 3.1.i	<div style="text-align: center;"> 8 0 0 0 - _____ - _____ - _____ </div>		
			1 Forme	2 Type de câble	
				3 Longueur de câble	
		Renseignement	Longueurs de câble différentes livrables sur demande.		

SYSTÈMES DE RÉPARTITION M12 (PLASTIQUE)

Pour capteurs et actionneurs

– Modules de base

Homologation:  US Listed

Exact12

4 voies
pour signaux PNP 24 V DC



Exact12

8 voies
pour signaux PNP 24 V DC



1 Forme

Type
Brochage

84400

PNP, 4 pôles

M12-Females 4-pole

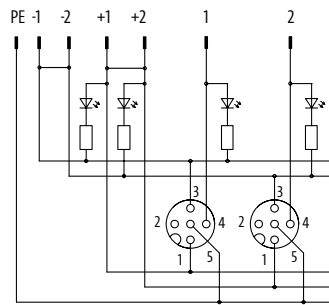
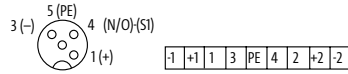

for 1 signal per port

1

2

88400

PNP, 4 pôles

M12-Females 4-pole

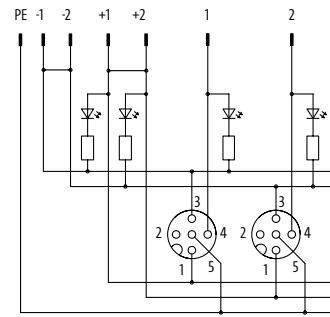
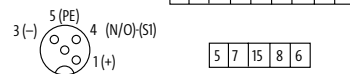

for 1 signal per port

1

2

Données techniques

Tension de service	24 V DC
Courant de service par contact	max. 4 A
Courant total	max. 8 A
Degré de protection	IP65/IP67
Coffret	Plastique, difficilement inflammable
Plage de température	-20...+70 °C

Affectation des contacts

Indicateur à LED	LED (vert): Puissance / LED (jaune): (S1)
PIN 1	(+)
PIN 3	(-)
PIN 4	(NO)/(S1)
PIN 5	(Terre)

Numéro d'article

Pour connaître la composition de votre article, reportez-vous à la page 3.1.i

8 0 0 0

- - - - -

0 0 0

0 0 0 0

1 Forme

Renseignement

SYSTÈMES DE RÉPARTITION M12 (PLASTIQUE)

Pour capteurs et actionneurs

– Modules de base

Exact12

4 voies
pour signaux NPN 24 V DC



Exact12

8 voies
pour signaux NPN 24 V DC



Homologation: cUL US Listed

1 Forme

84401

NPN, 4 pôles

M12-Females 4-pole

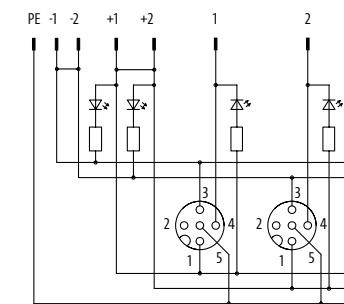
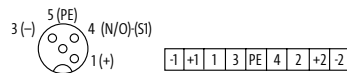

for 1 signal per port

88401

NPN, 4 pôles

M12-Females 4-pole

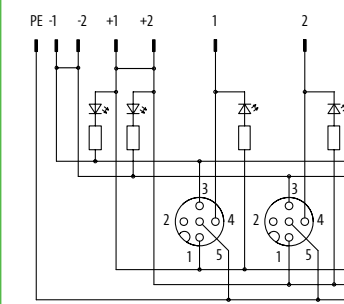
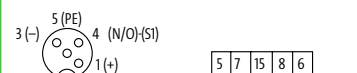

for 1 signal per port

Données techniques

Tension de service	24 V DC
Courant de service par contact	max. 4 A
Courant total	max. 8 A
Degré de protection	IP65/IP67
Coffret	Plastique, difficilement inflammable
Plage de température	-20...+70 °C

Affectation des contacts

Indicateur à LED	LED (vert): Puissance / LED (jaune): (S1)
PIN 1	(+)
PIN 3	(-)
PIN 4	(NO)/(S1)
PIN 5	(Terre)

Numéro d'article

Pour connaître la composition de votre article, reportez-vous à la page 3.1.i

8 0 0 0

1 Forme

0 0 0

0 0 0 0

Renseignement

SYSTÈMES DE RÉPARTITION M12 (PLASTIQUE)

Pour capteurs et actionneurs

– Modules de base

Homologation:  UL Listed

Exact12

4 voies
sans LED



Exact12

8 voies
sans LED



1 Forme

Type
Brochage

84402

sans LED, 4 pôles

M12 Females 4-pole

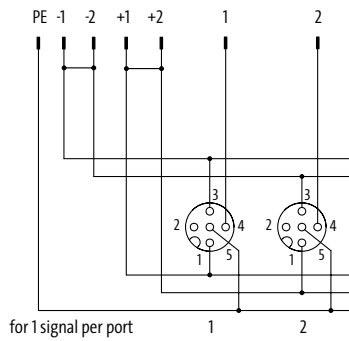
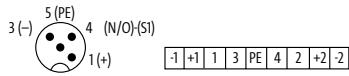

for 1 signal per port

88402

sans LED, 4 pôles

M12-Females 4-pole

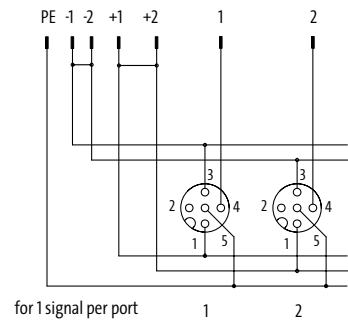
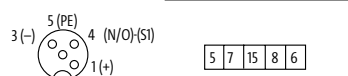

for 1 signal per port

Données techniques

Tension de service	125 V AC/DC
Courant de service par contact	max. 4 A
Courant total	max. 8 A
Degré de protection	IP65/IP67
Coffret	Plastique, difficilement inflammable
Plage de température	-20...+70 °C

Affectation des contacts

PIN 1	(+)
PIN 3	(-)
PIN 4	(NO)/(S1)
PIN 5	(Terre)

Numéro d'article

Pour connaître la composition de votre article, reportez-vous à la page 3.1.i

8 0 0 0 - - 0 0 0 0 0 0 0

1 Forme

Renseignement

SYSTÈMES DE RÉPARTITION M12 (PLASTIQUE)

Pour capteurs et actionneurs

– Modules de base

Homologation:  US Listed

Exact12

4 voies
pour signaux PNP 24 V DC



Exact12

8 voies
pour signaux PNP 24 V DC



1 Forme

84500

88500

Type

PNP, 5 pôles

PNP, 5 pôles

Brochage

M12-Females 5-pole

M12-Females 5-pole

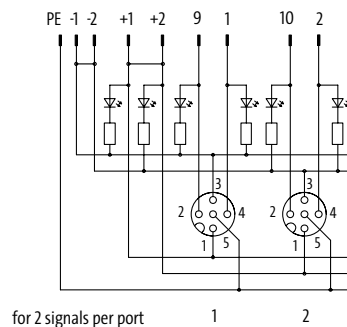
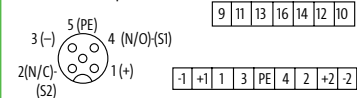
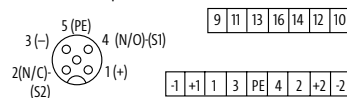

for 2 signals per port

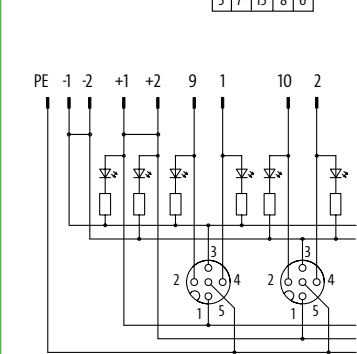

for 2 signals per port

Données techniques

Tension de service	24 V DC
Courant de service par contact	max. 4 A
Courant total	max. 8 A
Degré de protection	IP65/IP67
Coffret	Plastique, difficilement inflammable
Plage de température	-20...+70 °C

Affectation des contacts

Indicateur à LED	LED (vert): Puissance / LED (jaune): (S1) / LED (blanc): signal (S2)
PIN 1	(+)
PIN 2	(NC)/(S2)
PIN 3	(-)
PIN 4	(NO)/(S1)
PIN 5	(Terre)

Numéro d'article

Pour connaître la composition de votre article, reportez-vous à la page 3.1.i

8 0 0 0

1 Forme

0 0 0

0 0 0 0

Renseignement

SYSTÈMES DE RÉPARTITION M12 (PLASTIQUE)

Pour capteurs et actionneurs

– Modules de base

Exact12

4 voies
sans LED



Exact12

8 voies
sans LED



Homologation: **UL** US
Listed

1 Forme

84502

sans LED, 5 pôles

M12-Females 5-pole

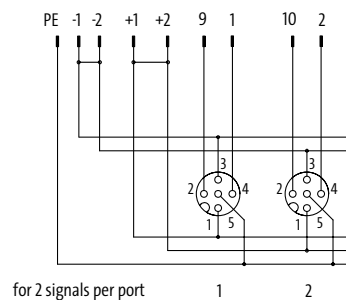
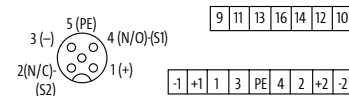

for 2 signals per port

88502

sans LED, 5 pôles

M12-Females 5-pole

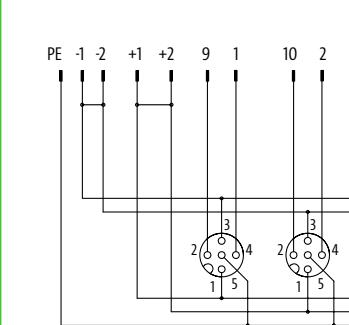
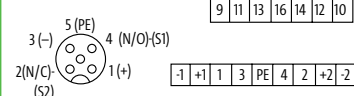

for 2 signals per port

Données techniques

Tension de service	125 V AC/DC
Courant de service par contact	max. 4 A
Courant total	max. 8 A
Degré de protection	IP65/IP67
Coffret	Plastique, difficilement inflammable
Plage de température	-20...+70 °C

Affectation des contacts

PIN 1	(+)
PIN 2	(NC)/(S2)
PIN 3	(-)
PIN 4	(NO)/(S1)
PIN 5	(Terre)

Numéro d'article

Pour connaître la composition de votre article, reportez-vous à la page 3.1.i

8 0 0 0

1 Forme

0 0 0

0 0 0 0

Renseignément

SYSTÈMES DE RÉPARTITION M12 (PLASTIQUE)

Pour capteurs et actionneurs

– Capot de raccordement avec câble surmoulé

Exact12

pour répartiteur 4 voies



1	Forme	84459	84559	84659
		Type	4 pôles Bornes enfichables à vis	5 pôles Bornes enfichables à vis
1	Brochage	M12-Females 4-pole for 1 signal per port	M12-Females 5-pole Exact12 for 2 signals per port	
		2	Type de câble	Couleur de gaine – Nombre de brins et section
		gris 333 – 4 × 0.34 + 3 × 0.75 mm ²	gris 363 – 8 × 0.34 + 3 × 0.75 mm ²	gris 374 – 8 × 0.34 + 5 × 0.75 mm ²
		PUR/PVC PUR (UL/CSA), Robots/C-tracks		
3	Longueur de câble			
	3.0 m	0300		
	5.0 m	0500		
	10.0 m	1000		
	15.0 m	1500		
	20.0 m	2000		
	25.0 m	2500		
30.0 m	3000			
Données techniques				
Courant total		max. 8 A		
Plage de température		-20...+80 °C, suivant le câble raccordé		
Numéro d'article				
Pour connaître la composition de votre article, reportez-vous à la page 3.1.i		<div style="display: flex; justify-content: space-around; align-items: center;"> <u>8</u> <u>0</u> <u>0</u> <u>0</u> - _____ - _____ </div>		
		1 Forme	2 Type de câble	3 Longueur de câble
Renseignement				

Systèmes de répartition M12 (plastique)

SYSTÈMES DE RÉPARTITION M12 (PLASTIQUE)

Pour capteurs et actionneurs

– Capot de raccordement avec câble surmoulé

Exact12

pour répartiteur 8 voies



1		Forme	88459	88559	88659
Type		4 pôles		5 pôles	
		Bornes enfichables à vis		Bornes enfichables à vis	Bornes enfichables à vis avec isolation des potentiels
Brochage		M12 Females 4-pole		M12-Females 5-pole	
		  for 1 signal per port		  for 2 signals per port	
2		Type de câble	Couleur de gaine – Nombre de brins et section		
			gris	gris	gris
		PUR/PVC			404 – 16 × 0.34 + 5 × 0.75 mm ²
		PUR/PVC (UL/CSA), C-tracks	362 – 8 × 0.34 + 3 × 0.75 mm ²	398 – 16 × 0.34 + 3 × 0.75 mm ²	
		PUR (UL/CSA), C-tracks	447 – 8 × 0.5 + 3 × 1.0 mm ²	452 – 16 × 0.5 + 3 × 1.0 mm ²	
3		Longueur de câble			
		3.0 m	0300		
		5.0 m	0500		
		10.0 m	1000		
		15.0 m	1500		
		20.0 m	2000		
		25.0 m	2500		
		30.0 m	3000		
		Données techniques			
		Courant total	max. 8 A		
		Plage de température	-20...+80 °C, suivant le câble raccordé		
		Numéro d'article			
		Pour connaître la composition de votre article, reportez-vous à la page 3.1.i	8 0 0 0 – _____ – _____ – _____		
			1	Forme	2
				Type de câble	3
				Longueur de câble	
		Renseignement			

SYSTÈMES DE RÉPARTITION M12 (PLASTIQUE)

Pour capteurs et actionneurs

– Ensembles (module de base et capot)

– À raccorder soi-même

Homologation:  US Listed

Exact12

4 voies

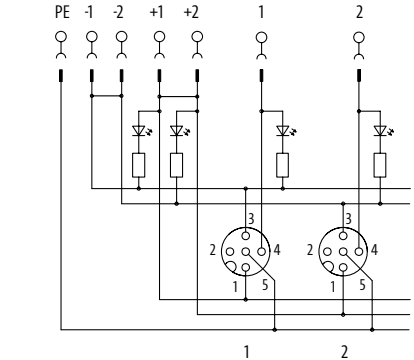
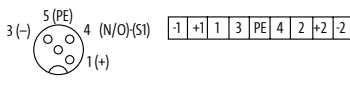
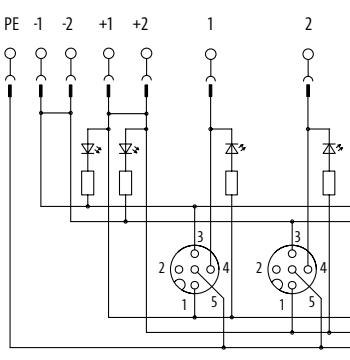

1	Forme	84440	84450	84451
Type		PNP, 4 pôles	PNP, 4 pôles	NPN, 4 pôles
Brochage		Bornes enfichables à ressort	Bornes enfichables à vis	Bornes enfichables à vis
		M12-Females 4-pole   for 1 signal per port	M12-Females 4-pole   for 1 signal per port	
Données techniques				
Tension de service		24 V DC		
Courant de service par contact		max. 4 A		
Courant total		max. 8 A		
Type de raccordement		Bornes enfichables à ressort: max. 1.5 mm ² (AWG 16)	Bornes enfichables à vis: max. 1.5 mm ² (AWG 16)	
Degré de protection		IP65/IP67		
Coffret		Plastique, difficilement inflammable		
Plage de température		-20...+70 °C		
Affectation des contacts				
Indicateur à LED		LED (vert): Puissance / LED (jaune): (S1)		
PIN 1		(+) / (S1)		
PIN 3		(-)		
PIN 4		(NO)/(S1)		
PIN 5		(Terre)		
Numéro d'article				
Pour connaître la composition de votre article, reportez-vous à la page 3.1.i		<u>8 0 0 0</u>	-	<u>0 0 0</u>
				<u>0 0 0 0</u>
		1	Forme	
Renseignement				

SYSTÈMES DE RÉPARTITION M12 (PLASTIQUE)

Pour capteurs et actionneurs

– Ensembles (module de base et capot)

– À raccorder soi-même

Exact12

4 voies



1 Forme

8 4 4 5 2

Type

sans LED, 4 pôles

Brochage

Bornes enfichables à vis

M12-Females 4-pole

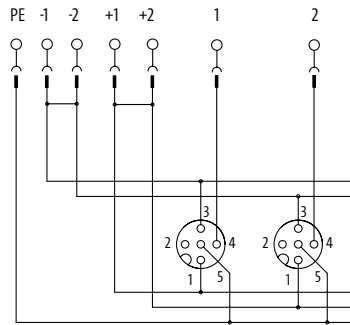

Données techniques

Tension de service	125 V AC/DC
Courant de service par contact	max. 4 A
Courant total	max. 8 A
Type de raccordement	Bornes enfichables à vis: max. 1.5 mm ² (AWG 16)
Degré de protection	IP65/IP67
Coffret	Plastique, difficilement inflammable
Plage de température	-20...+70 °C

Affectation des contacts

PIN 1	(+)
PIN 3	(-)
PIN 4	(NO)/(S1)
PIN 5	(Terre)

Numéro d'article

Pour connaître la composition de votre article, reportez-vous à la page 3.1.i

8 0 0 0 - 8 4 4 5 2 - 0 0 0 | 0 0 0 0

1 Forme

Renseignement

SYSTÈMES DE RÉPARTITION M12 (PLASTIQUE)

Pour capteurs et actionneurs

– Ensembles (module de base et capot)

– À raccorder soi-même

Homologation:  US Listed

Exact12

4 voies

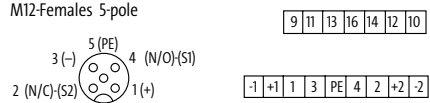
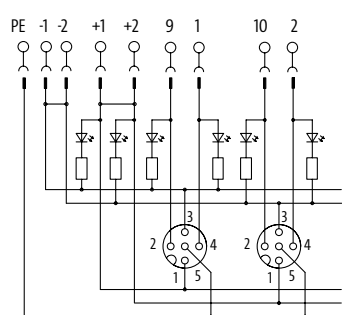

1 Forme	84540	84550
	PNP, 5 pôles Bornes enfichables à ressort	PNP, 5 pôles Bornes enfichables à vis
Brochage	<p>M12-Females 5-pole</p>   <p>for 2 signals per port</p>	
Données techniques		
Tension de service	24 V DC	
Courant de service par contact	max. 4 A	
Courant total	max. 8 A	
Type de raccordement	Bornes enfichables à ressort: max. 1.5 mm ² (AWG 16)	Bornes enfichables à vis: max. 1.5 mm ² (AWG 16)
Degré de protection	IP65/IP67	
Coffret	Plastique, difficilement inflammable	
Plage de température	-20...+70 °C	
Affectation des contacts		
Indicateur à LED	LED (vert): Puissance / LED (jaune): (S1) / LED (blanc): signal (S2)	
PIN 1	(+) / (S2)	
PIN 2	(NC)/(S2)	
PIN 3	(-)	
PIN 4	(NO)/(S1)	
PIN 5	(Terre)	
Numéro d'article		
<p>Pour connaître la composition de votre article, reportez-vous à la page 3.1.i</p>	<p>8 0 0 0 - - - - - 0 0 0 0 0 0 0</p>	
	1 Forme	
Renseignement		

SYSTÈMES DE RÉPARTITION M12 (PLASTIQUE)

Pour capteurs et actionneurs

– Ensembles (module de base et capot)

– À raccorder soi-même

Exact12

4 voies



1 Forme

8 4 5 5 1

8 4 5 5 2

Homologation

cULus

Type

NPN, 5 pôles

sans LED, 5 pôles

Brochage

M12-Females 5-pole

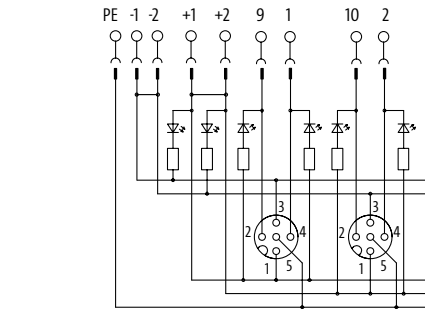
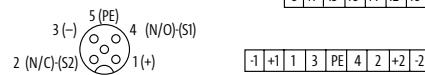

for 2 signals per port

1

2

M12-Females 5-pole

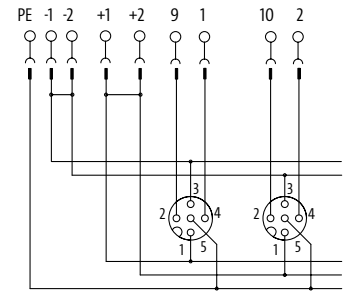
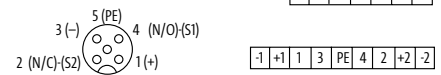

for 2 signals per port

1

2

Données techniques

Tension de service 24 V DC

Courant de service par contact max. 4 A

Courant total max. 8 A

Type de raccordement Bornes enfichables à vis: max. 1.5 mm² (AWG 16)

Degré de protection IP65/IP67

Coffret Plastique, difficilement inflammable

Plage de température -20...+70 °C

125 V AC/DC

Affectation des contacts

Indicateur à LED LED (vert): Puissance / LED (jaune): (S1) / LED (blanc): signal (S2)

PIN 1 (+)

PIN 2 (NC)/(S2)

PIN 3 (-)

PIN 4 (NO)/(S1)

PIN 5 (Terre)

Numéro d'article

Pour connaître la composition de votre article, reportez-vous à la page 3.1.i

8 0 0 0

- - - - -

0 0 0

0 0 0 0

1 Forme

Renseignement

SYSTÈMES DE RÉPARTITION M12 (PLASTIQUE)

Pour capteurs et actionneurs

– Ensembles (module de base et capot)

– À raccorder soi-même

Homologation:  US Listed

Exact12

8 voies

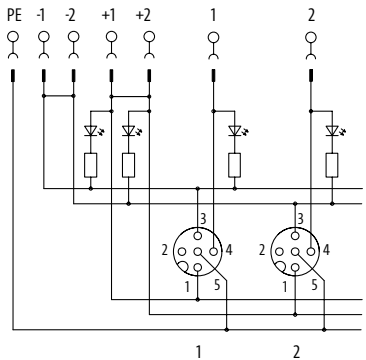

1 Forme	88440	88450
	PNP, 4 pôles Bornes enfichables à ressort	PNP, 4 pôles Bornes enfichables à vis
Type		
Brochage	<p>M12-Females 4-pole</p>   <p>for 1 signal per port</p>	
Données techniques		
Tension de service	24 V DC	
Courant de service par contact	max. 4 A	
Courant total	max. 8 A	
Type de raccordement	Bornes enfichables à ressort: max. 1.5 mm ² (AWG 16)	Bornes enfichables à vis: max. 1.5 mm ² (AWG 16)
Degré de protection	IP65/IP67	
Coffret	Plastique, difficilement inflammable	
Plage de température	-20...+70 °C	
Affectation des contacts		
Indicateur à LED	LED (vert): Puissance / LED (jaune): (S1)	
PIN 1	(+)	
PIN 3	(-)	
PIN 4	(NO)/(S1)	
PIN 5	(Terre)	
Numéro d'article		
<p>Pour connaître la composition de votre article, reportez-vous à la page 3.1.i</p>	<p>8 0 0 0 - - - - - 0 0 0 0 0 0 0</p>	
	1 Forme	
Renseignement		

SYSTÈMES DE RÉPARTITION M12 (PLASTIQUE)

Pour capteurs et actionneurs

– Ensembles (module de base et capot)

– À raccorder soi-même

Homologation: 

Exact12

8 voies

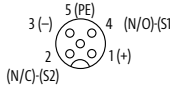
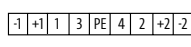
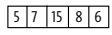
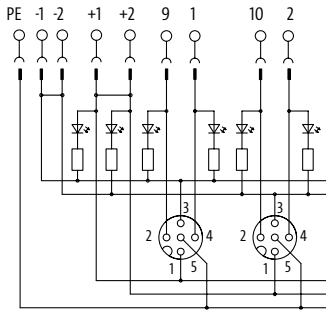

1 Forme	88540	88550
	PNP, 5 pôles Bornes enfichables à ressort	PNP, 5 pôles Bornes enfichables à vis
Brochage	<p>M12-Females 5-pole</p> <p>  </p> <p>  </p> <p>  </p> <p>  </p> <p>for 2 signals per port</p>	
Données techniques		
Tension de service	24 V DC	
Courant de service par contact	max. 4 A	
Courant total	max. 8 A	
Type de raccordement	Bornes enfichables à ressort: max. 1.5 mm ² (AWG 16)	Bornes enfichables à vis: max. 1.5 mm ² (AWG 16)
Degré de protection	IP65/IP67	
Coffret	Plastique, difficilement inflammable	
Plage de température	-20...+70 °C	
Affectation des contacts		
Indicateur à LED	LED (vert): Puissance / LED (jaune): (S1) / LED (blanc): signal (S2)	
PIN 1	(+) / (N/O)/(S1)	
PIN 2	(NC)/(S2)	
PIN 3	(-) / (N/C)/(S2)	
PIN 4	(NO)/(S1)	
PIN 5	(Terre)	
Numéro d'article		
Pour connaître la composition de votre article, reportez-vous à la page 3.1.i	<p style="text-align: center;">8 0 0 0 - 0 0 0 0 0 0 0</p>	
	1 Forme	
Renseignement		

Systèmes de répartition M12 (plastique)

SYSTÈMES DE RÉPARTITION M12 (PLASTIQUE)

Pour capteurs et actionneurs

– Ensembles (module de base et capot)

– À raccorder soi-même

Exact12

8 voies



1 Forme

88551

88552

Homologation

cULus

Type

NPN, 5 pôles

sans LED, 5 pôles

Brochage

M12 Females 5-pole

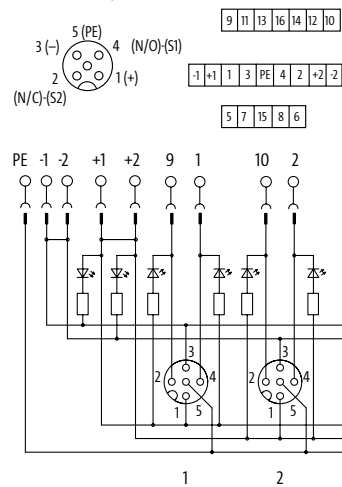

for 2 signals per port

M12 Females 5-pole

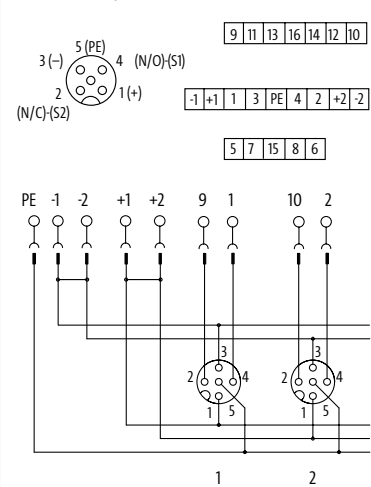

for 2 signals per port

Données techniques

Tension de service	24 V DC
Courant de service par contact	max. 4 A
Courant total	max. 8 A
Type de raccordement	Bornes enfichables à vis: max. 1.5 mm ² (AWG 16)
Degré de protection	IP65/IP67
Coffret	Plastique, difficilement inflammable
Plage de température	-20...+70 °C

125 V AC/DC

Affectation des contacts

Indicateur à LED	LED (vert): Puissance / LED (jaune): (S1) / LED (blanc): signal (S2)	-
PIN 1	(+)	
PIN 2	(NC)/(S2)	
PIN 3	(-)	
PIN 4	(NO)/(S1)	
PIN 5	(Terre)	

Numéro d'article

Pour connaître la composition de votre article, reportez-vous à la page 3.1.i

8 0 0 0

- - - - -

0 0 0

0 0 0 0

1 Forme

Renseignement

SYSTÈMES DE RÉPARTITION M12 (PLASTIQUE)

Pour capteurs et actionneurs

– Branchement par l'arrière

Homologation:  US Listed

Exact12



Exact12

avec isolation des potentiels



1 Forme

88580

88680

Type

PNP, 5 pôles

PNP, 5 pôles

Brochage

M12-Females 5-pole

Bottom view

M12-Females 5-pole

Bottom view

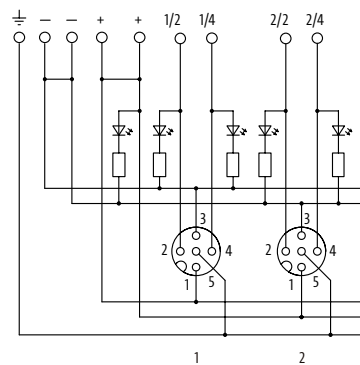
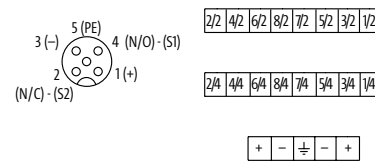

for 2 signals per port

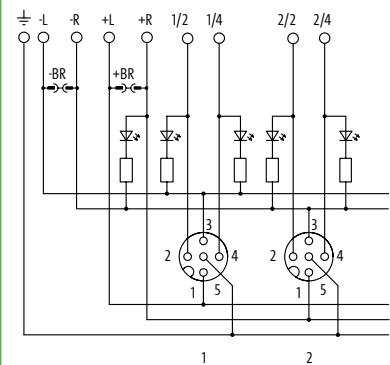
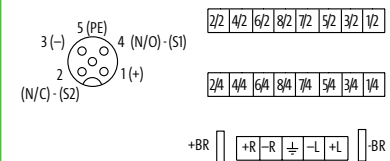

for 2 signals per port

Données techniques

Tension de service	24 V DC
Courant de service par contact	max. 4 A
Courant total	max. 2 × 8 A
Degré de protection	IP65/IP67
Coffret	Plastique, difficilement inflammable
Plage de température	-20...+70 °C

Affectation des contacts

Indicateur à LED	LED (vert): Puissance / LED (jaune): (S1) / LED (blanc): signal (S2)
PIN 1	(+)
PIN 2	(NC)/(S2)
PIN 3	(-)
PIN 4	(NO)/(S1)
PIN 5	(Terre)

Numéro d'article

Pour connaître la composition de votre article, reportez-vous à la page 3.1.i

8 0 0 0

1 Forme

0 0 0

0 0 0 0

Renseignement

SYSTÈMES DE RÉPARTITION M12 (PLASTIQUE)

Pour capteurs et actionneurs

Exact12

raccord enfichable par l'arrière



Exact12

raccord enfichable par l'arrière
avec isolation des potentiels



Homologation:  US Listed

1 Forme

88590

PNP, 5 pôles

Bornes enfichables à ressort

M12-Females 5-pole

Bottom view

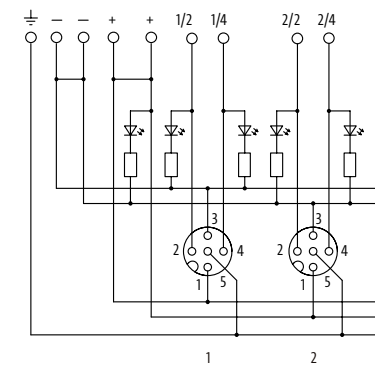
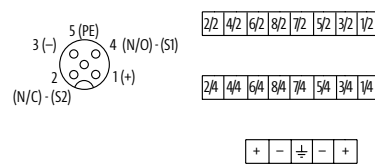

88690

PNP, 5 pôles

Bornes enfichables à ressort

M12-Females 5-pole

Bottom view

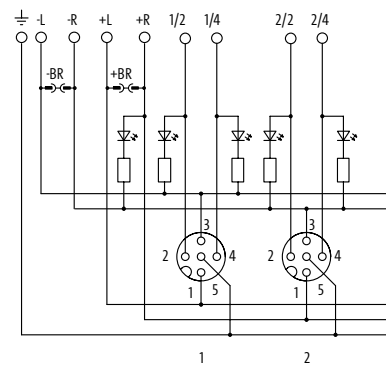
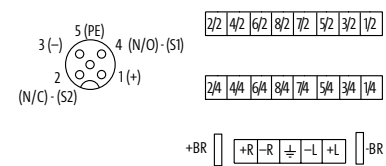

Données techniques

Tension de service	24 V DC
Courant de service par contact	max. 4 A
Courant total	max. 2 × 8 A
Degré de protection	IP65/IP67
Coffret	Plastique, difficilement inflammable
Plage de température	-20...+70 °C

Affectation des contacts

Indicateur à LED	LED (vert): Puissance / LED (jaune): (S1) / LED (blanc): signal (S2)
PIN 1	(+)
PIN 2	(NC)/(S2)
PIN 3	(-)
PIN 4	(NO)/(S1)
PIN 5	(Terre)

Numéro d'article

Pour connaître la composition de votre article, reportez-vous à la page 3.1.i

8 0 0 0

- - - - -

0 0 0

0 0 0 0

1 Forme

Renseignement

SYSTÈMES DE RÉPARTITION M12 (PLASTIQUE)

Pour capteurs et actionneurs

– Connecteur M12

Homologation:  US Listed

Exact12

4 voies



Exact12

8 voies



Exact12

4 voies

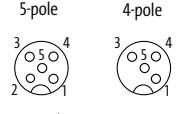
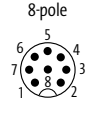
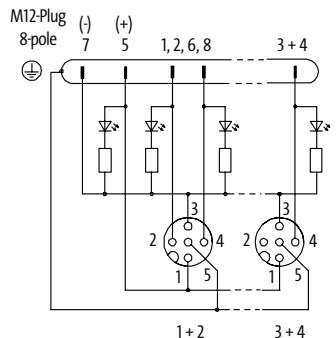
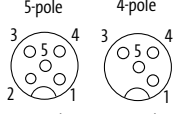
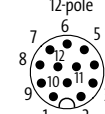
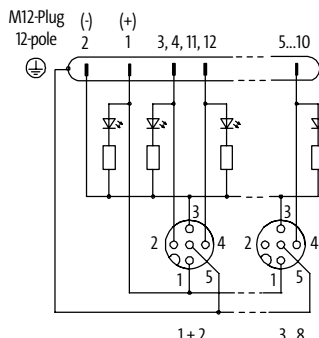
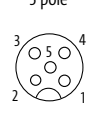
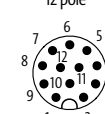
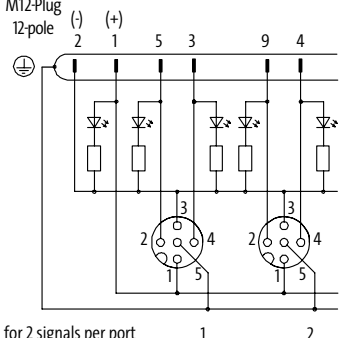

1	Forme	84470	88460	84560
Type		5, 4 pôles Connecteur M12, 8 pôles	5, 4 pôles Connecteur M12, 12 pôles	5 pôles Connecteur M12, 12 pôles
Brochage		<p>M12-Females</p> <p>5-pole 4-pole</p>  <p>2 signals 1 signal</p> <p>M12-Plug</p> <p>8-pole</p>  <p>M12-Plug 8-pole (-) (+) 7 5 1, 2, 6, 8 3+4</p>  <p>1+2 3+4</p>	<p>M12-Females</p> <p>5-pole 4-pole</p>  <p>2 signals 1 signal</p> <p>M12-Plug</p> <p>12-pole</p>  <p>M12-Plug 12-pole (-) (+) 2 1 3, 4, 11, 12 5...10</p>  <p>1+2 3...8</p>	<p>M12-Females</p> <p>5-pole</p>  <p>M12-Plug</p> <p>12-pole</p>  <p>M12-Plug 12-pole (-) (+) 2 1 5 3 9 4</p>  <p>for 2 signals per port 1 2</p>

Données techniques

Tension de service	24 V DC	
Courant de service par contact	max. 2 A	max. 1.5 A
Courant total	max. 2 A	max. 1.5 A
Degré de protection	IP65/IP67	
Coffret	Plastique, difficilement inflammable	
Plage de température	-20...+70 °C	

Affectation des contacts

Indicateur à LED	LED (vert): Puissance / LED (jaune): (S1) / LED (blanc): signal (S2)
PIN 1	(+)
PIN 2	(NC)/(S2)
PIN 3	(-)
PIN 4	(NO)/(S1)
PIN 5	(Terre)

Numéro d'article

Pour connaître la composition de votre article, reportez-vous à la page 3.1.i

8 0 0 0

1 Forme

0 0 0

0 0 0 0

Renseignement

SYSTÈMES DE RÉPARTITION M12 (PLASTIQUE)

Pour capteurs et actionneurs

– Connecteur M23

Homologation:  US Listed

Exact12

4 voies



Exact12

8 voies

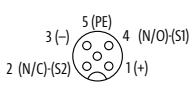
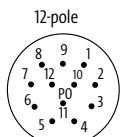
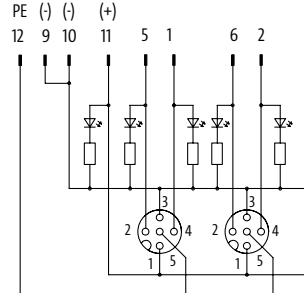
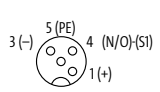
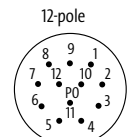
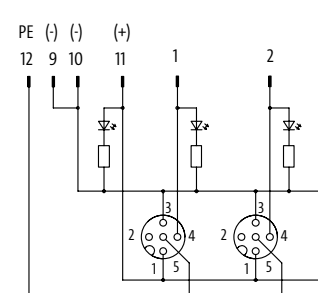

1	Forme	84530	88430
Type		5 pôles Connecteur M23, 12 pôles	4 pôles Connecteur M23, 12 pôles
Brochage		<p>M12-Females 5-pole</p>  <p>M23-Plug 12-pole</p>   <p>for 2 signals per port</p>	<p>M12-Females 4-pole</p>  <p>M23-Plug 12-pole</p>   <p>for 1 signal per port</p>
Données techniques			
Tension de service		24 V DC	
Courant de service par contact		max. 4 A	
Courant total		max. 8 A	
Degré de protection		IP65/IP67	
Coffret		Plastique, difficilement inflammable	
Plage de température		-20...+75 °C	
Affectation des contacts			
Indicateur à LED		LED (vert): Puissance / LED (jaune): (S1) / LED (blanc): signal (S2)	LED (vert): Puissance / LED (jaune): (S1)
PIN 1		(+)	
PIN 2		(NC)/(S2)	–
PIN 3		(-)	
PIN 4		(NO)/(S1)	
PIN 5		(Terre)	
Numéro d'article			
<p>Pour connaître la composition de votre article, reportez-vous à la page 3.1.i</p>		8 0 0 0 – — — — — – 0 0 0 0 0 0 0	
		1 Forme	
Renseignement			

SYSTÈMES DE RÉPARTITION M12 (PLASTIQUE)

Pour capteurs et actionneurs

– Connecteur M23

Homologation:  US Listed

Exact12

4 voies



Exact12

8 voies

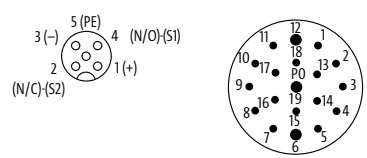
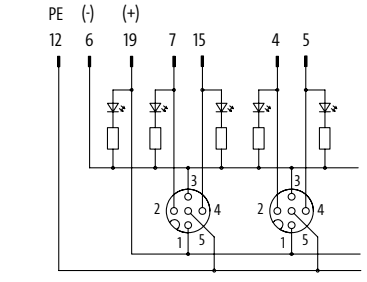

1 Forme	84520	88520
	Type 5 pôles Connecteur M23, 19 pôles	Type 5 pôles Connecteur M23, 19 pôles
Brochage	<p>M12-Females 5-pole M23-Plug 19-pole</p>   <p>for 2 signals per port 1 2</p>	
Données techniques		
Tension de service	24 V DC	
Courant de service par contact	max. 4 A	
Courant total	max. 8 A	
Degré de protection	IP65/IP67	
Coffret	Plastique, difficilement inflammable	
Plage de température	-20...+80 °C	
Affectation des contacts		
Indicateur à LED	LED (vert): Puissance / LED (jaune): (S1) / LED (blanc): signal (S2)	
PIN 1	(+) / (S1)	
PIN 2	(NC)/(S2)	
PIN 3	(-) / (S2)	
PIN 4	(NO)/(S1)	
PIN 5	(Terre)	
Numéro d'article		
<p>Pour connaître la composition de votre article, reportez-vous à la page 3.1.i</p>	<p>8 0 0 0 - - - - - 0 0 0 0 0 0 0</p>	
	1 Forme	
Renseignement		

SYSTÈMES DE RÉPARTITION M12 (PLASTIQUE)

Pour application générale

– avec câble surmoulé précâblé

Homologation:  US Listed

Exact12 UNIVERSAL

4 voies



1 Forme

8 4 7 1 2

Type **sans LED, 5 pôles (pour signaux analogiques)**

Brochage M12-Females 5-pole

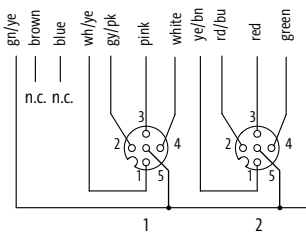
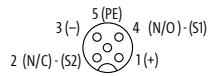

free arrangeable, contact 1:1 on terminals
for 4 signals per port, PINS bridged on terminals

2 Type de câble

Couleur de gaine – Nombre de brins et section

PUR/PVC (UL/CSA), Ctracks

gris
398 – 16 × 0.34 + 3 × 0.75 mm²

3 Longueur de câble

3.0 m	0300
5.0 m	0500
10.0 m	1000
15.0 m	1500

Données techniques

Tension de service	42 V AC/DC
Courant total	max. 10 A
Degré de protection	IP65/IP67
Plage de température	-20...+70 °C, suivant le câble raccordé

Affectation des contacts

PIN 1	(S1)
PIN 2	(S2)
PIN 3	(S3)
PIN 4	(S4)
PIN 5	(Terre)

Numéro d'article

Pour connaître la composition de votre article, reportez-vous à la page 3.1.i

8 0 0 0

- 8 4 7 1 2

1 Forme

2 Type de câble

3 Longueur de câble

Renseignement

SYSTÈMES DE RÉPARTITION M12 (PLASTIQUE)

Pour câblage de sécurité

- avec câble surmoulé précâblé
- Câble individuel, précâblé avec bornes à ressort
- EN ISO 13849-2

Homologation:  US Listed

Exact12 Safety

8 voies
pour signaux PNP 24 V DC

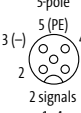
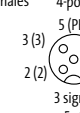
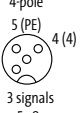
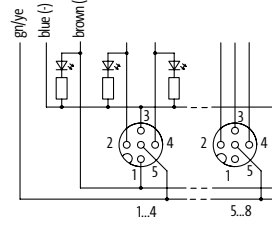

1 Forme 98710

Type	PNP, 5 pôles, 4/3 pôles
Brochage	<div style="display: flex; justify-content: space-around;"> <div style="text-align: center;"> <p>5-pole</p>  <p>5 (PE) 3 (-) 2 4 (N/O)-(S1) 1 (+)</p> <p>2 signals 1...4</p> </div> <div style="text-align: center;"> <p>M12-Females</p>  <p>3 (3) 2 (2) 5 (PE) 4 (4)</p> <p>3 signals 5...8</p> </div> <div style="text-align: center;"> <p>4-pole</p>  <p>3 (3) 2 (2) 5 (PE) 4 (4)</p> <p>3 signals 5...8</p> </div> </div> 

2 Type de câble Couleur de gaine – Nombre de brins et section

	gris
PUR/PVC (UL/CSA)	407 – 20 × 0.34 + 3 × 0.75 mm ²

3 Longueur de câble

3.0 m	0300
5.0 m	0500
10.0 m	1000
15.0 m	1500

Données techniques

Tension de service	24 V DC
Courant total	max. 8 A
Degré de protection	IP65/IP67
Plage de température	-20...+60 °C, selon la qualité du câble

Affectation des contacts

Indicateur à LED	LED (vert): Puissance / LED (jaune): (S1) / LED (blanc): signal (S2) port1...4
PIN 1	(+) port 1...4
PIN 2	(NC)/(S2) port 1...4; (S1) port 5...8
PIN 3	(-) port 1...4; (S2) port 5...8
PIN 4	(NO)/(S1) port 1...4; (S3) port 5...8
PIN 5	(Terre)

Numéro d'article

<p>Pour connaître la composition de votre article, reportez-vous à la page 3.1.i</p>	<p>8 0 0 0 – 9 8 7 1 0 – – –</p>
--	--

1 Forme	2 Type de câble	3 Longueur de câble
----------------	------------------------	----------------------------

Renseignement

Systèmes de répartition M12 (plastique)

SYSTÈMES DE RÉPARTITION M12 (PLASTIQUE)

Pour câblage de sécurité

– Module de base

– EN ISO 13849-2

Homologation:  US Listed

Exact12 Safety

8 voies
pour signaux PNP 24 V DC



1 Forme

98700

Type
Brochage

PNP, 5 pôles, 4/3 pôles

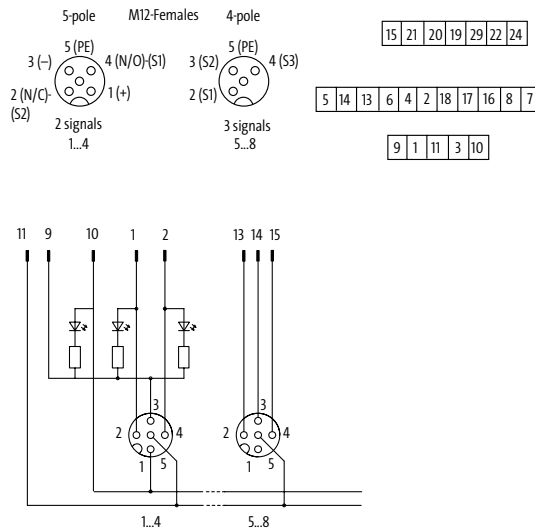

Données techniques

Tension de service	24 V DC
Courant de service par contact	max. 4 A
Courant total	max. 8 A
Degré de protection	IP65/IP67
Coffret	Plastique, difficilement inflammable
Verrouillage des emplacements	Filetage M12 x 1 mm
Plage de température	-20...+60 °C

Affectation des contacts

Indicateur à LED	LED (vert): Puissance / LED (jaune): (S1) / LED (blanc): signal (S2) port 1..4
PIN 1	(+) port 1..4
PIN 2	(NC)/(S2) port 1..4; (S1) port 5..8
PIN 3	(-) port 1..4; (S2) port 5..8
PIN 4	(NO)/(S1) port 1..4; (S3) port 5..8
PIN 5	(Terre)

Numéro d'article

Pour connaître la composition de votre article, reportez-vous à la page 3.1.i

8 0 0 0 - 9 8 7 0 0 - 0 0 0 | 0 0 0 0

1 Forme

Renseignement

SYSTÈMES DE RÉPARTITION M12 (PLASTIQUE)

Pour câblage de sécurité

- Capot de raccordement
- Câble individuel, précâblé avec bornes à ressort
- EN ISO 13849-2

Homologation:  US Listed

Exact12 Safety

pour répartiteur 8 voies

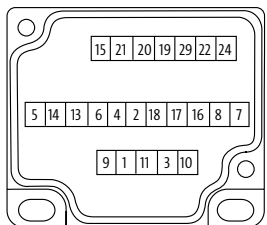

1	Forme	98749
	Type	5, 4 pôles
	Brochage	<p>5-pole M12-Females 4-pole</p> <p>5 (PE) 4 (N/O)-(S) 3 (3) 5 (PE) 4 (4)</p> <p>3 (-) 2 1 (+) 2 (2)</p> <p>2 signals 1...4 3 signals 5...8</p> 
2	Type de câble	Couleur de gaine – Nombre de brins et section
	PUR (UL/CSA), Robots/C-tracks	gris 408 – 20 × 0.34 + 3 × 0.75 mm ²
3	Longueur de câble	
	3.0 m	0300
	5.0 m	0500
	10.0 m	1000
	15.0 m	1500
	20.0 m	2000
	Données techniques	
	Courant total	max. 8 A
	Plage de température	-20...+80 °C, suivant le câble raccordé
	Numéro d'article	
	Pour connaître la composition de votre article, reportez-vous à la page 3.1.i	8 0 0 0 – 9 8 7 4 9 – _____
		1 Forme 2 Type de câble 3 Longueur de câble
	Renseignement	

SYSTÈMES DE RÉPARTITION M12 (PLASTIQUE)

Pour capteurs et actionneurs

– Branchement par l'arrière

– EN ISO 13849-2

Homologation:  US Listed

Exact12 Safety

Branchement par l'arrière
avec isolation des potentiels

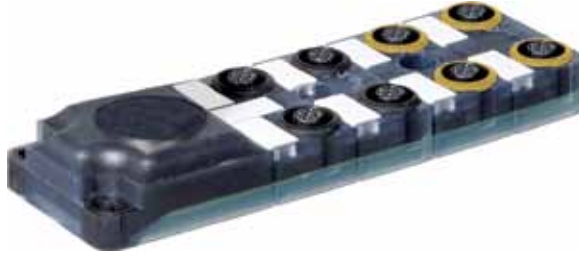

1 Forme

98790

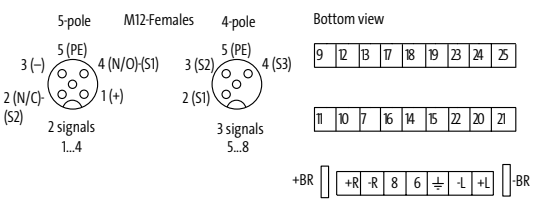
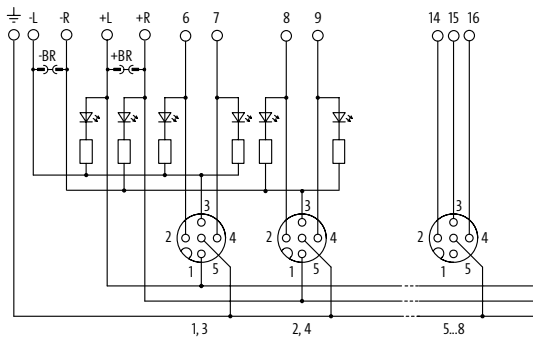
Type	PNP, 5 pôles, 4/3 pôles
Brochage	<p>Bornes à ressort</p>  

Données techniques

Tension de service	24 V DC
Courant de service par contact	max. 4 A
Courant total	max. 8 A
Degré de protection	IP65/IP67
Coffret	Plastique, difficilement inflammable
Verrouillage des emplacements	Filetage M12 x 1 mm
Plage de température	-20...+60 °C

Affectation des contacts

Indicateur à LED	LED (vert): Puissance / LED (jaune): (S1) / LED (blanc): signal (S2) port 1...4
PIN 1	(+) port 1...4
PIN 2	(NC)/(S2) port 1...4; (S1) port 5...8
PIN 3	(-) port 1...4; (S2) port 5...8
PIN 4	(NO)/(S1) port 1...4; (S3) port 5...8
PIN 5	(Terre)

Numéro d'article

Pour connaître la composition de votre article, reportez-vous à la page 3.1.i

8 0 0 0 - 9 8 7 9 0 - 0 0 0 | 0 0 0 0







1 Forme

Renseignement

SYSTÈMES DE RÉPARTITION M12 (PLASTIQUE)

Accessoires de montage			Réf. art.
	Jeu de clés de montage M12 (0.6 Nm, SW13)	Connecteur M12 surmoulé (standard)	7000-99102-0000000
	Clé dynamométrique M12 (0.6 Nm, SW13)	Connecteur M12 surmoulé (standard)	7000-99109-0000000
	Clé dynamométrique M12 (0.6 Nm, SW14)	Connecteur M12 surmoulé (Xtreme)	7000-99108-0000000
	Clé dynamométrique M12 (0.6 Nm, SW17)	Douille M12, à raccorder soi-même (borne guillotine)	7000-99094-0000000
	Clé dynamométrique M12 (0.6 Nm, SW18)	Douille M12, à raccorder soi-même (borne à vis)	7000-99103-0000000
	Adaptateur de rail DIN avec vis de fixation, plastique		27905
	Grille de protection V2A Exact12 ATEX, 4-voies	pour 8099-84510-448xxxx	996082
	Grille de protection V2A Exact12 ATEX, 8-voies	pour 8099-88510-452xxxx	996083
Accessoires pour connecteurs			Réf. art.
	Module de interconnexion pour bornes à ressort 1 × 11 et 1 × 12 pôles		596154
	Adaptateur de service avec LED et SUB-D25	pour module de transfert Art-N° 596154	596153

SYSTÈMES DE RÉPARTITION M12 (PLASTIQUE)

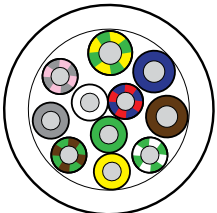
Accessoires pour connecteurs			Réf. art.
	Vis d'obturation M12 x 1 mm Métal, hex, 1 pièce		996049
	Vis d'obturation M12 x 1 mm (pour femelle) Plastique, 6 pans sans joint	Unité de conditionnement : 10 pièces	58627
	Plaques de marquage KES 20 x 8 (blanc)	(10 pièces/2 barres)	996067
	Plaques de marquage KES 17 x 9 (Type M) (12 pièces/2 barres)		996050
	Adaptateur M8/M12 3 pôles	Systèmes de répartition M12	7000-42201-000000
	Adaptateur M8/M12 4 pôles	Systèmes de répartition M12	7000-42211-000000
Accessoires de câble surmoulé			Réf. art.
	Élément de codage pour 6 codages		996054
	Vis d'obturation M23 Métal		55352
	Vis d'obturation M12 x 1 mm (pour mâle) Matière plastique	Unité de conditionnement : 4 pièces	56951
	Couronnes de câble (50 m), 5 pôles, PUR/PVC 8x0.34 + 3x0.75 mm ² 12x0.34 + 3x0.75 mm ² 16x0.34 + 3x0.75 mm ²	Répartiteur M12, 4 voies Répartiteur M12, 6 voies Répartiteur M12, 8 voies	8000-00000-3635000 8000-00000-3885000 8000-00000-3985000

SYSTÈMES DE RÉPARTITION M12 (PLASTIQUE)

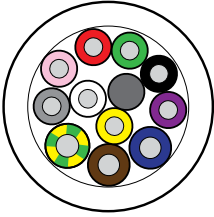
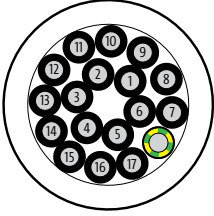
Accessoires de câble surmoulé			Réf. art.
	Couronnes de câble (50 m), 4 pôles, PUR (UL/CSA), sans halogènes		
	$8 \times 0.5 + 3 \times 1.0 \text{ mm}^2$	Répartiteur M12, 8 voies	8000-00000-4475000
	$8 \times 0.5 + 3 \times 1.0 \text{ mm}^2$	Répartiteur M12, 4 voies	8000-00000-4485000
	$16 \times 0.5 + 3 \times 1.0 \text{ mm}^2$	Répartiteur M12, 8 voies	8000-00000-4525000
	Couronnes de câble (50 m), PUR/PVC		
	$18 \times 0.75 \text{ mm}^2$	Répartiteur M12, 4 voies UNIVERSEL	8000-00000-5335000
	$4 \times 0.34 + 3 \times 0.75 \text{ mm}^2$	Répartiteur M12, 4 voies	8000-00000-3335000
	$8 \times 0.34 + 3 \times 0.75 \text{ mm}^2$	Répartiteur M12, 8 voies	8000-00000-3625000
	$8 \times 0.34 + 5 \times 0.75 \text{ mm}^2$	Répartiteur M12, 4 voies, isolation des potentiels	8000-00000-3745000
	$16 \times 0.34 + 5 \times 0.75 \text{ mm}^2$	Répartiteur M12, 8 voies, isolation des potentiels	8000-00000-4045000

SYSTÈMES DE RÉPARTITION M12 (PLASTIQUE)

Répartiteurs M12 Données techniques

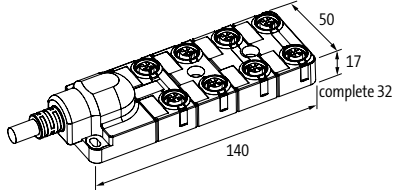
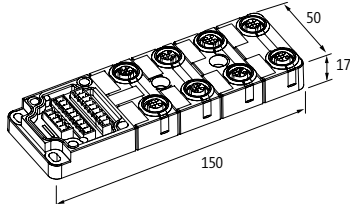
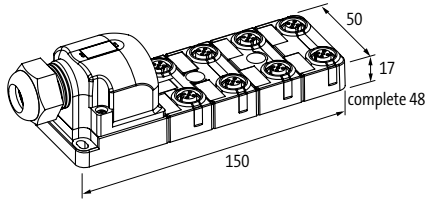
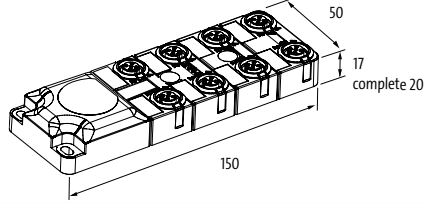
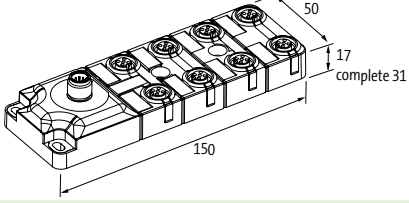
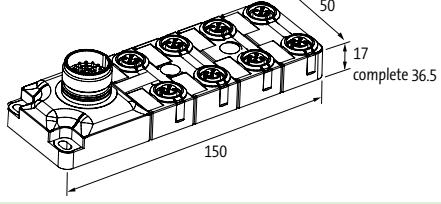
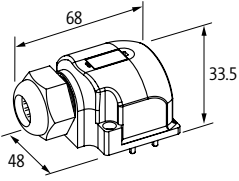
	Description	4 voies	8 voies
	Exact12 Avec câble surmoulé précâblé	90 mm	140 mm
	Exact12 Module de base	100 mm	150 mm
	Exact12 and MSDS8 Ensembles (module de base et capot) À raccorder soi-même	100 mm	150 mm
	Exact12 Branchement vers l'arrière	100 mm	150 mm
	Exact12 Raccord enfichable M12	100 mm	150 mm
	Exact12 Raccord enfichable M23	100 mm	150 mm
	Exact12 Capot de raccordement		

Réf. art., page	Réf. art., page	Réf. art., page	Réf. art., page	Réf. art., page
Référence à 5 chiffres				
10415, 1.7.2	20103, 1.8.11	23163, 1.8.16	26619, 1.8.11	52003, 1.9.6
10416, 1.7.2	20680, 1.8.10	23164, 1.8.16	26720, 1.8.10	52004, 1.9.7
10460, 1.7.3	20682, 1.8.10	23170, 1.8.13	26722, 1.8.10	52005, 1.9.6
10461, 1.7.3	20683, 1.8.10	23171, 1.8.13	26723, 1.8.10	52015, 1.9.4
10462, 1.7.3	20687, 1.8.10	23172, 1.8.13	26724, 1.8.10	52030, 1.9.5
10463, 1.7.3	20688, 1.8.10	23173, 1.8.13	27905, 4.12.10, 4.13.35	52031, 1.9.8
10464, 1.7.3	21054, 1.8.4	23174, 1.8.13	50010, 1.10.13	52040, 1.9.5
10466, 1.7.3	21060, 1.8.7	23175, 1.8.13	50015, 1.10.16	52041, 1.9.8
10470, 1.7.4	21063, 1.8.7	23180, 1.8.16	50030, 1.10.23	52050, 1.9.4
10471, 1.7.4	21070, 1.8.7	23181, 1.8.16	50034, 1.10.22	52102, 1.9.9
10472, 1.7.4	21071, 1.8.7	23220, 1.8.15	50040, 1.10.12	52103, 1.9.9
10510, 1.7.5	21172, 1.8.1	26001, 1.8.10	50041, 1.10.12	52104, 1.9.10
10511, 1.7.5	21173, 1.8.1	26013, 1.8.3	50043, 1.10.16	52106, 1.9.10
10512, 1.7.5	22050, 1.8.9	26014, 1.8.3	50044, 1.10.16	52110, 1.9.9
10513, 1.7.5	22051, 1.8.9	26015, 1.8.3	50070, 1.10.13	52111, 1.9.9
10531, 1.7.7	22052, 1.8.9	26020, 1.8.11	50080, 1.10.14	52130, 1.9.9
10532, 1.7.7	22054, 1.8.9	26034, 1.8.9	50081, 1.10.14	52136, 1.9.9
10533, 1.7.7	23000, 1.8.15	26036, 1.8.9	50082, 1.10.15	52140, 1.9.9
10534, 1.7.7	23001, 1.8.15	26038, 1.8.9	50085, 1.10.15	52146, 1.9.9
10535, 1.7.7	23002, 1.8.15	26039, 1.8.9	50092, 1.10.23	52160, 1.9.11
10537, 1.7.7	23003, 1.8.15	26051, 1.8.9	50105, 1.10.12	52500, 1.10.5
10538, 1.7.7	23004, 1.8.15	26073, 1.8.10	50110, 1.10.14	52501, 1.10.3
10539, 1.7.7	23005, 1.8.15	26079, 1.8.1	50140, 1.10.17	52502, 1.10.2
10550, 1.7.8	23006, 1.8.15	26086, 1.8.4	51100, 1.9.15	52503, 1.10.9
10551, 1.7.8	23007, 1.8.15	26090, 1.8.11	51108, 1.9.15	52505, 1.10.3
10552, 1.7.8	23009, 1.8.15	26095, 1.8.11	51120, 1.9.15	52506, 1.10.6
10553, 1.7.8	23011, 1.8.12	26097, 1.8.11	51125, 1.9.15	52507, 1.10.6
10554, 1.7.8	23015, 1.8.15	26120, 1.8.10	51130, 1.9.16	52508, 1.10.7
10555, 1.7.8	23016, 1.8.15	26130, 1.8.11	51138, 1.9.16	52510, 1.10.8
10556, 1.7.8	23017, 1.8.15	26150, 1.8.11	51140, 1.9.16	52511, 1.10.9
10571, 1.7.6	23018, 1.8.15	26155, 1.8.11	51300, 1.9.18	52512, 1.10.8
10572, 1.7.6	23022, 1.8.12	26180, 1.8.10	51301, 1.9.18	52513, 1.10.11
10574, 1.7.6	23035, 1.8.12	26181, 1.8.10	51302, 1.9.18	52515, 1.10.2
10575, 1.7.6	23043, 1.8.12	26182, 1.8.10	51403, 1.9.19	52519, 1.10.4
10577, 1.7.6	23050, 1.8.12	26183, 1.8.10	51410, 1.9.17	52520, 1.10.4
10578, 1.7.6	23050, 1.8.12	26184, 1.8.10	51412, 1.9.17	52521, 1.10.5
10701, 1.7.1	23056, 1.8.12	26277, 1.8.1	51413, 1.9.17	52550, 1.10.18
20001, 1.8.10	23100, 1.8.12	26278, 1.8.1	51465, 1.9.17	52551, 1.10.18
20002, 1.8.10	23102, 1.8.12	26283, 1.8.9	51485, 1.9.17	52556, 1.10.20
20004, 1.8.10	23103, 1.8.12	26317, 1.8.9	51508, 1.9.13	52557, 1.10.20
20007, 1.8.3	23104, 1.8.12	26400, 1.8.5	51515, 1.9.13	52561, 1.10.21
20008, 1.8.3	23106, 1.8.12	26401, 1.8.5	51517, 1.9.14	52571, 1.10.19
20009, 1.8.3	23115, 1.8.12	26403, 1.8.5	51526, 1.9.14	52572, 1.10.10
20010, 1.8.10	23118, 1.8.12	26404, 1.8.5	51540, 1.9.17	54500, 4.5.1
20011, 1.8.10	23141, 1.8.13	26440, 1.8.1	51551, 1.9.13	54501, 4.5.1
20012, 1.8.10	23142, 1.8.13	26476, 1.8.7	51552, 1.9.13	54502, 4.5.2
20013, 1.8.10	23144, 1.8.13	26481, 1.8.7	51560, 1.9.14	54503, 4.5.2
20014, 1.8.10	23145, 1.8.13	26530, 1.8.9	51562, 1.9.13	54504, 4.5.3
20031, 1.8.11	23146, 1.8.13	26576, 1.8.9	51571, 1.9.14	54505, 4.5.4
20032, 1.8.11	23147, 1.8.13	26578, 1.8.9	51808, 1.9.12	54506, 4.5.4
20033, 1.8.11	23149, 1.8.13	26588, 1.8.9	51851, 1.9.12	55033, 4.10.1
20034, 1.8.11	23151, 1.8.16	26613, 1.8.11	51860, 1.9.14	55034, 4.10.1
20100, 1.8.11	23157, 1.8.16	26614, 1.8.11	52000, 1.9.4	55035, 4.10.1
20101, 1.8.11	23160, 1.8.16	26615, 1.8.11	52001, 1.9.4	55036, 4.10.1
20102, 1.8.11	23161, 1.8.16	26616, 1.8.11	52002, 1.9.4	55037, 4.10.1

INDEX

Réf. art., page	Réf. art., page	Réf. art., page	Réf. art., page	Réf. art., page
55038, 4.10.2	55390, 4.4.17	56078, 4.2.11	56446, 4.9.3	56691, 4.1.13
55059, 4.10.4	55468, 4.10.7	56079, 4.2.11	56447, 4.9.6	56700, 4.1.17
55060, 4.10.4	55518, 4.7.8	56080, 4.2.11	56448, 4.9.7	56701, 4.1.17
55061, 4.10.5	55519, 4.7.8	56081, 4.2.11	56450, 4.2.3	56710, 4.1.19
55062, 4.10.5	55528, 4.4.7	56082, 4.2.12	56453, 4.10.4	56711, 4.1.19
55071, 4.6.10	55529, 4.4.7	56083, 4.2.12	56454, 4.10.2	56720, 4.1.19
55072, 4.6.10	55530, 4.4.10	56084, 4.2.11	56455, 4.10.7	56721, 4.1.19
55073, 4.6.10	55531, 4.4.11	56085, 4.2.11	56458, 4.8.1	56730, 4.1.17
55074, 4.6.10	55532, 4.4.11	56109, 4.2.11	56462, 4.9.4	56731, 4.1.17
55075, 4.6.9	55542, 4.4.14	56110, 4.2.11	56469, 4.8.1	56740, 4.1.18
55076, 4.6.9	55543, 4.4.15	56111, 4.2.11	56470, 4.8.1	56741, 4.1.18
55077, 4.6.9	55544, 4.4.15	56112, 4.2.5	56471, 4.8.1	56748, 4.1.18
55078, 4.6.9	55550, 2.5.1	56113, 4.2.11	56473, 4.8.1	56749, 4.1.18
55081, 4.6.8	55554, 4.4.18	56117, 4.2.6	56474, 4.9.7	56750, 4.1.15
55082, 4.6.8	55556, 4.4.13	56118, 4.2.7	56475, 4.8.3	56761, 4.1.16
55083, 4.6.8	55557, 4.4.13	56140, 4.2.4	56476, 4.8.3	56766, 4.1.14
55084, 4.6.8	55562, 4.4.12	56168, 4.2.5	56477, 4.8.3	56945, 4.1.32
55085, 4.6.5	55563, 4.4.12	56200, 4.2.8	56478, 4.8.3	56946, 4.1.32
55086, 4.6.5	55575, 4.10.1	56220, 4.2.10	56521, 4.1.1	56947, 4.1.32
55087, 4.6.5	55583, 4.2.11, 4.3.14	56230, 4.2.9	56526, 4.1.1	56948, 4.1.32
55088, 4.6.5	55584, 3.6.36	56240, 4.2.9	56527, 4.1.2	56949, 4.1.32
55089, 4.6.6	55584, 4.2.11, 4.3.14	56400, 4.9.2	56535, 4.1.2	56951, 4.1.30, 4.11.15, 4.13.36
55091, 4.6.2	55585, 3.6.36	56401, 4.9.2	56600, 4.1.7	56952, 4.1.30, 4.10.7
55092, 4.6.2	55585, 4.2.11, 4.3.14	56404, 4.9.2	56601, 4.1.9	56953, 4.1.31
55093, 4.6.2	55586, 3.6.37	56405, 4.9.1	56602, 4.1.4	56955, 4.1.31
55094, 4.6.2	55586, 4.2.11, 4.3.14	56406, 4.9.2	56603, 4.1.5	56960, 4.1.31
55099, 4.4.14	55587, 4.2.11, 4.3.14	56408, 4.9.2	56605, 4.1.20	56961, 4.1.31
55130, 4.6.3	55588, 4.2.11, 4.3.14	56412, 4.10.2	56606, 4.1.6	56962, 4.1.31, 4.10.6
55131, 4.6.4	55604, 4.10.1, 4.10.4	56413, 4.9.2	56610, 4.1.8	56963, 4.1.31, 4.10.6
55132, 4.6.4	55605, 4.10.1	56414, 4.9.2	56611, 4.1.9	56965, 4.1.31
55142, 4.6.6	55606, 4.10.1	56415, 4.9.3	56612, 4.1.4	56968, 4.1.3
55143, 4.6.7	55607, 4.10.1	56416, 4.10.2	56613, 4.1.5	57018, 4.4.16
55144, 4.6.7	55611, 4.10.1	56418, 4.9.4	56616, 4.1.6	57101, 4.3.1
55254, 4.4.6	55680, 4.9.1	56419, 4.9.4	56620, 4.1.8	57103, 4.3.2
55255, 4.4.6	55681, 4.9.1	56420, 4.9.4	56621, 4.1.10	57104, 4.3.3
55274, 4.4.2	55682, 4.9.1	56421, 4.9.5	56622, 4.1.4	57105, 4.3.2
55283, 4.4.8	55696, 4.10.3	56422, 4.9.6	56623, 4.1.5	57106, 4.3.1
55290, 4.4.2	55700, 4.8.2	56423, 4.9.6	56625, 4.1.11	57108, 4.3.3
55291, 4.4.3	55701, 4.8.2	56424, 4.9.5	56626, 4.1.6	57120, 4.3.4
55292, 4.4.4	55727, 4.10.3	56425, 4.9.5	56627, 4.1.11	57121, 4.3.4
55293, 4.4.5	55741, 4.10.2, 4.10.4	56426, 4.9.5	56631, 4.1.10	57122, 4.3.4
55307, 4.4.1	55742, 4.10.4	56427, 4.9.6	56640, 4.1.7	57130, 4.3.5
55308, 4.4.1	55743, 4.10.5	56428, 4.9.6	56641, 4.1.12	57131, 4.3.5
55309, 4.4.1	55744, 4.10.5	56432, 4.10.5	56642, 4.1.12	57190, 4.3.14
55316, 4.1.30	55746, 4.10.5	56433, 4.10.5	56650, 4.1.27	57191, 4.3.14
55317, 4.4.17	55749, 4.10.2, 4.10.4	56434, 4.9.3	56651, 4.1.23	57220, 4.3.6
55318, 4.1.30, 4.4.17, 4.5.5, 4.6.11, 4.7.10, 4.10.7	55760, 3.6.36	56435, 4.9.3	56653, 4.1.28	57230, 4.3.12
55339, 4.4.9	55760, 4.2.11, 4.3.14	56436, 4.9.4	56655, 4.1.23	57231, 4.3.11
55345, 4.6.1	55762, 3.6.36	56438, 4.9.6	56656, 4.1.23	57232, 4.3.11
55346, 4.6.1	55762, 4.2.11, 4.3.14	56439, 4.9.5	56657, 4.1.28	57233, 4.3.11
55347, 4.6.1	55779, 4.10.3	56440, 4.8.3	56661, 4.1.24	57240, 4.3.6
55348, 4.6.1	56001, 4.2.1	56442, 4.9.7	56662, 4.1.25	57261, 4.3.11
55352, 4.4.17, 4.12.11, 4.13.36	56005, 4.2.2	56443, 4.9.5	56663, 4.1.26	57262, 4.3.11
55385, 4.1.30, 4.6.11	56006, 4.2.1	56444, 4.9.5	56671, 4.1.25	57263, 4.3.11
	56077, 4.2.11	56445, 4.9.3	56681, 4.1.13	57265, 4.3.12

Réf. art., page	Réf. art., page	Réf. art., page	Réf. art., page	Réf. art., page
57280, 4.3.6	85131, 1.2.16	85644, 1.2.13	86154, 1.1.6	86485, 1.1.5
57290, 4.3.7	85132, 1.2.16	85650, 1.5.2	86155, 1.1.6	86486, 1.1.5
57320, 4.3.8	85133, 1.2.16	85655, 1.5.1	86157, 1.1.6	87011, 1.2.18
57325, 4.3.9	85135, 1.2.17	85656, 1.5.1	86306, 1.1.4	87012, 1.2.19
57327, 4.3.9	85137, 1.2.17	85657, 1.5.1	86307, 1.1.4	87013, 1.2.18
57331, 4.3.13	85148, 1.2.20	85658, 1.5.1	86308, 1.1.4	87014, 1.2.19
57333, 4.3.13	85349, 1.1.10	85659, 1.5.1	86309, 1.1.4	87015, 1.2.18
57340, 4.3.8	85350, 1.1.10	85660, 1.5.2	86310, 1.1.4	87016, 1.2.19
57345, 4.3.9	85351, 1.1.10	85676, 1.2.9	86311, 1.1.4	87017, 1.2.18
57361, 4.3.13	85352, 1.1.11	85690, 1.2.5	86326, 1.1.4	87018, 1.2.19
57363, 4.3.13	85353, 1.1.11	85691, 1.2.5	86327, 1.1.4	87111, 1.2.18
57380, 4.3.8	85354, 1.1.11	85692, 1.2.6	86328, 1.1.4	87112, 1.2.19
57390, 4.3.10	85355, 1.1.9	85693, 1.2.6	86329, 1.1.4	87113, 1.2.18
58151, 1.11.1	85356, 1.1.9	85695, 1.2.5	86330, 1.1.4	87114, 1.2.19
58152, 1.11.1	85357, 1.1.10	85696, 1.2.5	86331, 1.1.4	87115, 1.2.18
58160, 1.11.3	85360, 1.1.8	85697, 1.2.6	86340, 1.1.1	87116, 1.2.19
58161, 1.11.3	85361, 1.1.8	85698, 1.2.6	86341, 1.1.1	87117, 1.2.18
58170, 1.11.1	85362, 1.1.8	85700, 1.5.3	86342, 1.1.1	87118, 1.2.19
58171, 1.11.1	85363, 1.1.8	85702, 1.2.1	86343, 1.1.1	87690, 1.2.5
58172, 1.11.2	85364, 1.1.9	85703, 1.2.1	86345, 1.1.1	87691, 1.2.5
58173, 1.11.2	85381, 4.8.4	85704, 1.2.1	86346, 1.1.1	87692, 1.2.6
58181, 1.11.4	85382, 4.8.4	85710, 1.5.3	86347, 1.1.1	87693, 1.2.6
58182, 1.11.4	85383, 1.2.7	85712, 1.2.3	86348, 1.1.1	89550, 1.3.8
58183, 1.11.5	85383, 4.8.4	85722, 1.2.2	86349, 1.1.1	89552, 1.3.8
58184, 1.11.7	85394, 1.3.5	85723, 1.2.2	86351, 1.1.1	89553, 1.3.8
58185, 1.11.6	85396, 1.3.7	85724, 1.2.2	86360, 1.1.2	89554, 1.3.8
58186, 1.11.6	85400, 1.1.12	85730, 1.5.3	86361, 1.1.2	89555, 1.3.8
58627, 4.1.30, 4.5.5, 4.6.11, 4.7.10, 4.10.7, 4.13.36	85401, 1.1.12	85921, 1.1.13	86362, 1.1.2	90901, 1.9.28, 1.10.24
59401, 4.7.9	85402, 1.1.12	85923, 1.1.13	86363, 1.1.2	90931, 1.9.28, 1.10.24
59402, 4.7.9	85403, 1.1.12	85925, 1.1.13	86365, 1.1.2	90931, 4.5.5
59450, 4.7.7	85404, 1.1.12	85927, 1.1.13	86366, 1.1.2	90960, 1.9.28, 1.10.24
59451, 4.7.7	85405, 1.1.12	85929, 1.1.13	86367, 1.1.2	90961, 1.9.28, 1.10.24
59452, 4.7.10	85414, 1.3.1	85931, 1.1.13	86368, 1.1.2	90970, 1.9.28, 1.10.24
69000, 2.5.1	85415, 1.3.1	85933, 1.1.13	86369, 1.1.2	90971, 1.9.28, 1.10.24
69001, 2.5.1	85434, 1.2.3	85935, 1.1.13	86371, 1.1.2	90975, 1.9.28, 1.10.24
69002, 2.5.1	85437, 1.2.2	85937, 1.1.13	86450, 1.1.7	90976, 1.9.28, 1.10.24
69003, 2.5.1	85438, 1.2.2	85939, 1.1.13	86451, 1.1.7	90977, 1.9.29, 1.10.25
69004, 2.5.1	85439, 1.2.2	85953, 1.1.13	86452, 1.1.7	90980, 1.9.28, 1.10.24
69010, 2.5.1	85440, 1.2.1	85954, 1.1.13	86453, 1.1.7	90982, 1.9.28, 1.10.24
69011, 2.5.1	85441, 1.2.1	85955, 1.1.13	86454, 1.1.7	
69012, 2.5.1	85442, 1.2.1	85956, 1.1.13	86455, 1.1.7	
69013, 2.5.1	85449, 1.2.4	85957, 1.1.13	86456, 1.1.7	
69040, 2.5.1	85458, 1.3.2	86140, 1.1.3	86463, 1.1.5	
69041, 2.5.1	85459, 1.3.2	86141, 1.1.3	86464, 1.1.5	
69042, 2.5.1	85460, 1.3.3	86142, 1.1.3	86465, 1.1.5	
69043, 2.5.1	85462, 1.3.3	86143, 1.1.3	86466, 1.1.5	
85000, 1.2.10	85467, 1.3.4	86144, 1.1.3	86470, 1.1.7	
85001, 1.2.10	85468, 1.3.4	86145, 1.1.6	86471, 1.1.7	
85002, 1.2.11	85469, 1.3.4	86146, 1.1.6	86472, 1.1.7	
85004, 1.2.11	85495, 1.3.6	86147, 1.1.6	86473, 1.1.7	
85009, 1.2.14	85496, 1.3.6	86148, 1.1.6	86474, 1.1.7	
85010, 1.2.14	85600, 1.5.2	86150, 1.1.6	86475, 1.1.7	
85011, 1.2.14	85640, 1.2.12	86151, 1.1.6	86476, 1.1.7	
85016, 1.2.15	85641, 1.2.12	86152, 1.1.6	86483, 1.1.5	
	85642, 1.2.13	86153, 1.1.6	86484, 1.1.5	

INDEX

Réf. art., page	Réf. art., page	Réf. art., page	Réf. art., page	Réf. art., page
Référence à 6 chiffres	Référence à 7 chiffres			
230563, 1.8.15	3124015, 1.8.17	5665111, 4.1.29	6652040, 1.9.5	6686361, 1.1.2
233463, 1.8.15	3124016, 1.8.17	5665112, 4.1.29	6652041, 1.9.8	6686362, 1.1.2
236082, 1.8.15	3124017, 1.8.17	5665113, 4.1.29	6652050, 1.9.4	6686363, 1.1.2
236139, 1.8.14	3124018, 1.8.17	5665114, 4.1.29	6652102, 1.9.9	6686365, 1.1.2
236141, 1.8.14	3124021, 1.8.17	5665115, 4.1.29	6652103, 1.9.9	6686366, 1.1.2
236142, 1.8.14	3124033, 1.8.17	5665116, 4.1.29	6652104, 1.9.10	6686367, 1.1.2
236148, 1.8.14	3124046, 1.8.17	5665118, 4.1.29	6652106, 1.9.10	6686368, 1.1.2
236149, 1.8.14	3124048, 1.8.17	5665119, 4.1.29	6652110, 1.9.9	6686369, 1.1.2
512498, 1.9.19	3124049, 1.8.17	5665120, 4.1.29	6652111, 1.9.9	6686371, 1.1.2
512764, 1.9.13	3124052, 1.8.17	5665151, 4.1.29	6652130, 1.9.9	8985349, 1.1.10
516014, 1.9.16	3124063, 1.8.17	5665500, 4.1.29	6652136, 1.9.9	8985350, 1.1.10
526071, 1.10.10	3124064, 1.8.17	5665501, 4.1.29	6652140, 1.9.9	8985351, 1.1.10
526100, 1.10.10	3124068, 1.8.17	5665502, 4.1.29	6652146, 1.9.9	8985360, 1.1.8
553260, 4.4.17	3124070, 1.8.17	5665503, 4.1.26	6652500, 1.10.5	8985361, 1.1.8
556510, 4.8.2	3124071, 1.8.17	5665600, 4.1.29	6652501, 1.10.3	8985362, 1.1.8
556511, 4.8.2	3124072, 1.8.17	5665601, 4.1.29	6652502, 1.10.2	
556613, 4.9.1	3124115, 1.8.18	5665602, 4.1.29	6652503, 1.10.9	
556614, 4.9.1	3124116, 1.8.18	5665603, 4.1.29	6652505, 1.10.3	
556625, 4.8.2	3124121, 1.8.18	5665604, 4.1.29	6652506, 1.10.6	
556639, 4.8.2	3124133, 1.8.18	5665605, 4.1.29	6652507, 1.10.6	
564201, 4.9.4	3124148, 1.8.18	5665606, 4.1.29	6652508, 1.10.7	
564501, 4.2.3	3124163, 1.8.18	5665607, 4.1.29	6652510, 1.10.8	
596153, 4.13.35	3124169, 1.8.18	5665609, 4.1.29	6652511, 1.10.9	
596154, 4.13.35	3124170, 1.8.18	5665610, 4.1.29	6652512, 1.10.8	
996049, 4.4.17, 4.12.10, 4.13.36	3124215, 1.8.17	5665611, 4.1.29	6652513, 1.10.11	
996050, 4.13.36	3124216, 1.8.17	5665613, 4.1.29	6652515, 1.10.2	
996054, 4.13.36	3124221, 1.8.17	5665614, 4.1.29	6652519, 1.10.4	
996064, 4.12.10	3124233, 1.8.17	5665615, 4.1.29	6652520, 1.10.4	
996065, 4.12.10	3124248, 1.8.17	5665616, 4.1.29	6652521, 1.10.5	
996066, 4.12.10	3124249, 1.8.17	5665617, 4.1.29	6652550, 1.10.18	
996067, 1.2.20, 1.4.14	3124263, 1.8.17	5665618, 4.1.29	6652551, 1.10.18	
996067, 4.11.15, 4.12.11, 4.13.36	3124269, 1.8.17	5665619, 4.1.29	6652556, 1.10.20	
996078, 1.4.14	3124811, 1.8.18	5665621, 4.1.29	6652557, 1.10.20	
996082, 4.13.35	3124815, 1.8.18	5666100, 4.1.24	6652561, 1.10.21	
996083, 4.13.35	3124832, 1.8.18	5666200, 4.1.25	6652571, 1.10.19	
	3124833, 1.8.18	5666201, 4.1.26	6652572, 1.10.10	
	3124871, 1.8.18	5667100, 4.1.29	6686306, 1.1.4	
	3124873, 1.8.18	5667101, 4.1.29	6686307, 1.1.4	
	3124875, 1.8.18	5667102, 4.1.29	6686308, 1.1.4	
	3858627, 4.1.30, 4.10.7, 4.11.15	5667103, 4.1.29	6686309, 1.1.4	
	5652701, 4.1.2	5667104, 4.1.29	6686310, 1.1.4	
	5660160, 4.1.22	5667105, 4.1.29	6686311, 1.1.4	
	5661160, 4.1.22	5667106, 4.1.29	6686326, 1.1.4	
	5665000, 4.1.28	5668100, 4.1.13	6686327, 1.1.4	
	5665001, 4.1.28	5676660, 4.1.21	6686340, 1.1.1	
	5665002, 4.1.28	6650140, 1.10.17	6686341, 1.1.1	
	5665003, 4.1.27	6652000, 1.9.4	6686342, 1.1.1	
	5665004, 4.1.28	6652001, 1.9.4	6686343, 1.1.1	
	5665100, 4.1.29	6652002, 1.9.4	6686345, 1.1.1	
	5665101, 4.1.29	6652003, 1.9.6	6686346, 1.1.1	
	5665102, 4.1.29	6652004, 1.9.7	6686347, 1.1.1	
	5665103, 4.1.29	6652005, 1.9.6	6686348, 1.1.1	
	5665105, 4.1.29	6652015, 1.9.4	6686349, 1.1.1	
	5665106, 4.1.29	6652030, 1.9.5	6686351, 1.1.1	
	5665110, 4.1.29	6652031, 1.9.8	6686360, 1.1.2	

Réf. art., page	Réf. art., page	Réf. art., page	Réf. art., page	Réf. art., page
Référence à 12 chiffres	Référence à 14 chiffres	Référence à 17 chiffres	Référence à 18 chiffres	
M1850-040601, 2.6.1	M1856-24080611, 2.6.2	MVT1820-062406021, 2.6.2	2000-68200-1100000, 1.8.6	2000-69300-2320000, 1.8.7
M1850-040602, 2.6.1	M1856-24080612, 2.6.2	MVT1820-062406022, 2.6.3	2000-68200-1320000, 1.8.6	2000-69300-2420000, 1.8.7
M1850-060601, 2.6.1		MVT1820-062406041, 2.6.2	2000-68200-2420000, 1.8.6	2000-69300-4300000, 1.8.7
M1850-060602, 2.6.1		MVT1820-062406042, 2.6.3	2000-68200-4300000, 1.8.6	2000-69300-4400000, 1.8.7
M1850-080601, 2.6.1		MVT1820-062406061, 2.6.2	2000-68200-4400000, 1.8.6	2000-69300-5200000, 1.8.7
M1850-080602, 2.6.1		MVT1820-062406062, 2.6.3	2000-68200-5320000, 1.8.6	2000-69300-7300000, 1.8.7
M1850-100601, 2.6.1		MVT1821-062406021, 2.6.2	2000-68200-5420000, 1.8.6	2000-69300-7400000, 1.8.7
M1850-100602, 2.6.2		MVT1821-062406022, 2.6.3	2000-68200-7400000, 1.8.6	2000-69400-2320000, 1.8.7
M1851-040601, 2.6.1		MVT1821-062406041, 2.6.2	2000-68300-1100000, 1.8.2	2000-69400-2420000, 1.8.7
M1851-040602, 2.6.1		MVT1821-062406042, 2.6.3	2000-68300-4300000, 1.8.2	2000-69400-4300000, 1.8.7
M1851-060601, 2.6.1		MVT1821-062406061, 2.6.2	2000-68300-4400000, 1.8.2	2000-69400-4400000, 1.8.7
M1851-060602, 2.6.1		MVT1821-062406062, 2.6.3	2000-68400-2010000, 1.8.8	2000-69400-5320000, 1.8.7
M1851-080601, 2.6.1		MVT1825-262406041, 2.6.2	2000-68400-2320000, 1.8.8	2000-69400-5420000, 1.8.7
M1851-080602, 2.6.1		MVT1825-262406042, 2.6.3	2000-68400-2420000, 1.8.8	2000-69400-7300000, 1.8.7
M1851-100601, 2.6.1		MVT1825-262406061, 2.6.2	2000-68400-4300000, 1.8.8	2000-69400-7400000, 1.8.7
M1851-100602, 2.6.2		MVT1825-262406062, 2.6.3	2000-68400-4400000, 1.8.8	3000-16013-3100020, 1.9.1
			2000-68400-4410000, 1.8.8	3000-16013-3100025, 1.9.2
			2000-68400-5320000, 1.8.8	3000-16013-3100030, 1.9.2
			2000-68400-5420000, 1.8.8	3000-16013-3100040, 1.9.3
			2000-68400-7300000, 1.8.8	3000-16023-3100005, 1.9.1
			2000-68400-7400000, 1.8.8	3000-16023-3100022, 1.9.1
			2000-68400-7410000, 1.8.8	3000-16513-3100022, 1.9.2
			2000-68500-1100000, 1.8.8	3000-32512-2100040, 1.10.1
			2000-68500-2320000, 1.8.8	3000-33010-0000000, 1.9.29
			2000-68500-2420000, 1.8.8	3000-33113-1020012, 1.9.20
			2000-68500-2470000, 1.8.8	3000-33113-3020005, 1.9.22
			2000-68500-4300000, 1.8.8	3000-33113-3020012, 1.9.21
			2000-68500-4400000, 1.8.8	3000-33113-3020020, 1.9.23
			2000-68500-4410000, 1.8.8	3000-33113-3020025, 1.9.23
			2000-68500-5320000, 1.8.8	3000-33113-3020030, 1.9.25
			2000-68500-5420000, 1.8.8	3000-33113-3020050, 1.9.26
			2000-68500-7300000, 1.8.8	3000-33113-3020060, 1.9.24
			2000-68500-7400000, 1.8.8	3000-33113-3020065, 1.9.24
			2000-68500-7410000, 1.8.8	3000-33113-3020075, 1.9.27
			2000-68800-2300000, 1.8.5	3000-90000-0300010, 1.9.28
			2000-68800-2320000, 1.8.5	3000-90000-0300020, 1.9.28
			2000-68800-7300000, 1.8.5	4000-68000-0010000, 2.1.2
			2000-69000-2300000, 1.8.5	4000-68000-0020000, 2.1.2
			2000-69100-1100000, 1.8.2	4000-68000-0050000, 2.1.2
			2000-69100-2420000, 1.8.2	4000-68000-0060000, 2.1.3
			2000-69100-4300000, 1.8.2	4000-68000-0070000, 2.1.3
			2000-69100-4400000, 1.8.2	4000-68000-0090000, 2.1.4
			2000-69100-5420000, 1.8.2	4000-68000-0120000, 2.1.3
			2000-69100-7300000, 1.8.2	4000-68000-0160000, 2.1.2
			2000-69100-7400000, 1.8.2	4000-68000-0170000, 2.1.3
			2000-69101-2320000, 1.8.2	4000-68000-0180000, 2.1.3
			2000-69101-4300000, 1.8.2	4000-68000-0190000, 2.1.3
			2000-69200-1100000, 1.8.2	4000-68000-0820000, 2.1.5
			2000-69200-2320000, 1.8.2	4000-68000-0900000, 2.1.8
			2000-69200-2420000, 1.8.2	4000-68000-0910000, 2.1.5
			2000-69200-4300000, 1.8.2	4000-68000-0920000, 2.1.8
			2000-69200-4400000, 1.8.2	4000-68000-0930000, 2.1.8
			2000-69200-5420000, 1.8.2	4000-68000-0940000, 2.1.5
			2000-69200-7400000, 1.8.2	4000-68000-0950000, 2.1.8
			2000-69300-1100000, 1.8.7	4000-68000-0960000, 2.1.5

INDEX

Réf. art., page	Réf. art., page	Réf. art., page	Réf. art., page	Réf. art., page
4000-68000-0970000, 2.1.5	4000-68000-4550001, 2.1.11	4000-68523-0000001, 2.1.1	4000-70403-0100240, 2.2.4	4000-75070-0000920, 2.4.4
4000-68000-0990000, 2.1.5	4000-68000-4570000, 2.1.11	4000-68523-0000003, 2.1.1	4000-70403-0100250, 2.2.4	4000-75070-0000921, 2.4.4
4000-68000-1040000, 2.1.5	4000-68000-4570001, 2.1.11	4000-68524-0000001, 2.1.1	4000-70403-0100260, 2.2.4	4000-75070-0000922, 2.4.5
4000-68000-1110000, 2.1.6	4000-68000-4580000, 2.1.11	4000-68524-0000003, 2.1.1	4000-70403-0100270, 2.2.4	4000-75324-5310000, 2.4.2
4000-68000-1200000, 2.1.6	4000-68000-4580001, 2.1.11	4000-69000-1000000, 2.2.1	4000-70403-0100280, 2.2.4	4000-75330-5310000, 2.4.2
4000-68000-1210000, 2.1.6	4000-68000-4610000, 2.1.12	4000-69000-1040000, 2.2.1	4000-70403-0100290, 2.2.4	4000-75800-0000900, 2.4.6
4000-68000-1220000, 2.1.6	4000-68000-4610001, 2.1.12	4000-69000-1050000, 2.2.1	4000-70403-0100300, 2.2.4	4000-75800-1715004, 2.4.5
4000-68000-1280000, 2.1.8	4000-68000-4610004, 2.1.12	4000-69000-1060000, 2.2.1	4000-70503-0001010, 2.2.4	4000-75800-1715008, 2.4.5
4000-68000-1300000, 2.1.8	4000-68000-4620001, 2.1.9	4000-69000-1080000, 2.2.1	4000-70503-0001020, 2.2.4	4000-75800-1715016, 2.4.5
4000-68000-1310000, 2.1.6	4000-68000-8500000, 2.1.17	4000-69000-1090000, 2.2.2	4000-70503-0001030, 2.2.4	4000-75800-1715024, 2.4.5
4000-68000-1400000, 2.1.8	4000-68000-8510000, 2.1.17	4000-69000-1100000, 2.2.2	4000-70503-0001050, 2.2.4	4000-75800-1715032, 2.4.5
4000-68000-1410000, 2.1.6	4000-68000-8900000, 2.1.16	4000-69000-2000000, 2.2.2	4000-70503-0001060, 2.2.4	4000-75801-1415006, 2.4.5
4000-68000-1420000, 2.1.6	4000-68000-8910000, 2.1.16	4000-69000-2040000, 2.2.2	4000-70503-0100010, 2.2.4	4000-75801-1415012, 2.4.5
4000-68000-1430000, 2.1.7	4000-68000-9000000, 2.1.17	4000-69000-2500000, 2.2.2	4000-70503-0100020, 2.2.4	4000-75801-1415018, 2.4.5
4000-68000-1440000, 2.1.7	4000-68000-9030010, 2.1.16	4000-69000-5200000, 2.2.2	4000-70603-0240120, 2.2.4	4000-75801-1415024, 2.4.5
4000-68000-1450000, 2.1.7	4000-68000-9030011, 2.1.16	4000-69000-9000000, 2.2.2	4000-70603-0240140, 2.2.4	4000-75827-1315000, 2.4.6
4000-68000-1620000, 2.1.7	4000-68000-9030020, 2.1.16	4000-69000-9500050, 2.2.3	4000-70603-0240170, 2.2.4	4000-75900-1715004, 2.4.5
4000-68000-1700000, 2.1.7	4000-68000-9030021, 2.1.16	4000-69000-9500060, 2.2.3	4000-70603-0240220, 2.2.4	4000-75900-1715008, 2.4.5
4000-68000-1800000, 2.1.7	4000-68000-9030040, 2.1.16	4000-69112-0000000, 2.2.1	4000-70603-0240230, 2.2.4	4000-75900-1715016, 2.4.5
4000-68000-1810000, 2.1.7	4000-68000-9030041, 2.1.16	4000-69122-0000000, 2.2.1	4000-70603-0240290, 2.2.4	4000-75900-1715024, 2.4.5
4000-68000-3010000, 2.1.2	4000-68000-9030050, 2.1.16	4000-69212-0000000, 2.2.1	4000-70703-0500040, 2.2.4	4000-75900-1715032, 2.4.5
4000-68000-3210000, 2.1.4	4000-68000-9030051, 2.1.16	4000-69222-0000000, 2.2.1	4000-70703-0500060, 2.2.4	4000-75901-1415006, 2.4.6
4000-68000-3220000, 2.1.2	4000-68000-9030052, 2.1.16	4000-70103-0004000, 2.2.3	4000-70703-0500080, 2.2.4	4000-75901-1415012, 2.4.6
4000-68000-3240000, 2.1.2	4000-68000-9030053, 2.1.16	4000-70103-0008000, 2.2.3	4000-70703-0630080, 2.2.5	4000-75901-1415018, 2.4.6
4000-68000-3250000, 2.1.4	4000-68000-9030054, 2.1.16	4000-70103-0010000, 2.2.3	4000-70703-0630130, 2.2.5	4000-75901-1415024, 2.4.6
4000-68000-3280000, 2.1.3	4000-68000-9030055, 2.1.16	4000-70103-0104000, 2.2.3	4000-70703-0630190, 2.2.5	4000-76050-0000923, 2.4.5
4000-68000-3290000, 2.1.4	4000-68000-9030060, 2.1.16	4000-70103-0106000, 2.2.3	4000-70704-0500000, 2.2.4	4000-76050-1011000, 2.4.1
4000-68000-3310000, 2.1.4	4000-68000-9030061, 2.1.16	4000-70103-0202000, 2.2.3	4000-70704-0630000, 2.2.5	4000-76050-1012000, 2.4.1
4000-68000-4030000, 2.1.9	4000-68000-9030062, 2.1.16	4000-70202-0001000, 2.2.5	4000-70902-0075220, 2.2.5	4000-76050-1013000, 2.4.2
4000-68000-4040000, 2.1.10	4000-68000-9040010, 2.1.15	4000-70202-0002000, 2.2.5	4000-70902-0160450, 2.2.5	4000-76050-1014000, 2.4.2
4000-68000-4100000, 2.1.12	4000-68000-9040011, 2.1.15	4000-70203-0100000, 2.2.5	4000-70902-0180800, 2.2.5	4000-76050-1015000, 2.4.2
4000-68000-4110000, 2.1.13	4000-68000-9040012, 2.1.15	4000-70302-0000010, 2.2.5	4000-70920-0000000, 2.2.5	4000-76050-1100002, 2.4.1
4000-68000-4120000, 2.1.13	4000-68000-9040022, 2.1.15	4000-70302-0000050, 2.2.5	4000-71001-0410003, 4.12.10	4000-76050-1100003, 2.4.1
4000-68000-4130000, 2.1.13	4000-68000-9040030, 2.1.15	4000-70302-0000090, 2.2.5	4000-71001-0410004, 4.1.30, 4.4.17	4000-76050-1100004, 2.4.1
4000-68000-4140000, 2.1.13	4000-68000-9040031, 2.1.15	4000-70403-0001030, 2.2.4	4000-71001-0610004, 2.1.16	4000-76070-0000901, 2.4.4
4000-68000-4300001, 2.1.12	4000-68000-9040032, 2.1.15	4000-70403-0001040, 2.2.4	4000-71001-0620004, 2.1.16	4000-76070-0000902, 2.4.4
4000-68000-4310001, 2.1.12	4000-68000-9040040, 2.1.15	4000-70403-0001050, 2.2.4	4000-71001-0630004, 2.1.16	4000-76070-0000903, 2.4.4
4000-68000-4320001, 2.1.13	4000-68000-9040041, 2.1.15	4000-70403-0001060, 2.2.4	4000-71003-0101403, 4.12.10	4000-76070-0000913, 2.4.4
4000-68000-4330001, 2.1.13	4000-68000-9040042, 2.1.15	4000-70403-0001070, 2.2.4	4000-73000-0010000, 2.1.14	4000-76070-0000918, 2.4.4
4000-68000-4340001, 2.1.13	4000-68000-9040045, 2.1.15	4000-70403-0001080, 2.2.4	4000-73000-0150000, 2.1.14	4000-76070-0000923, 2.4.5
4000-68000-4360001, 2.1.13	4000-68000-9040050, 2.1.16	4000-70403-0001090, 2.2.4	4000-73000-0160000, 2.1.14	4000-76070-1011000, 2.4.1
4000-68000-4390001, 2.1.12	4000-68000-9040051, 2.1.16	4000-70403-0001100, 2.2.4	4000-73000-0170000, 2.1.14	4000-76070-1012000, 2.4.1
4000-68000-4500000, 2.1.9	4000-68000-9060010, 2.1.17	4000-70403-0001110, 2.2.4	4000-73000-0180000, 2.1.14	4000-76070-1013000, 2.4.2
4000-68000-4500001, 2.1.9	4000-68000-9060020, 2.1.17	4000-70403-0001120, 2.2.4	4000-75030-0000903, 2.4.4	4000-76070-1014000, 2.4.2
4000-68000-4500004, 2.1.9	4000-68000-9060030, 2.1.17	4000-70403-0001130, 2.2.4	4000-75057-1111000, 2.4.3	4000-76070-1015000, 2.4.2
4000-68000-4510000, 2.1.9	4000-68000-9140000, 2.1.17	4000-70403-0001140, 2.2.4	4000-75057-1112000, 2.4.3	4000-76070-1100002, 2.4.1
4000-68000-4510001, 2.1.9	4000-68000-9180000, 2.1.17	4000-70403-0001150, 2.2.4	4000-75057-1113000, 2.4.3	4000-76070-1100003, 2.4.1
4000-68000-4520000, 2.1.10	4000-68512-0000001, 2.1.1	4000-70403-0100160, 2.2.4	4000-75057-1114000, 2.4.3	4000-76070-1100004, 2.4.1
4000-68000-4520001, 2.1.10	4000-68512-0000003, 2.1.1	4000-70403-0100170, 2.2.4	4000-75057-1115000, 2.4.3	4000-76070-1300002, 2.4.1
4000-68000-4530000, 2.1.10	4000-68513-0000001, 2.1.1	4000-70403-0100180, 2.2.4	4000-75057-1311000, 2.4.3	4000-76070-1400002, 2.4.1
4000-68000-4530001, 2.1.10	4000-68513-0000003, 2.1.1	4000-70403-0100190, 2.2.4	4000-75057-1312000, 2.4.3	4000-76070-1500002, 2.4.1
4000-68000-4530004, 2.1.10	4000-68514-0000001, 2.1.1	4000-70403-0100200, 2.2.4	4000-75057-1313000, 2.4.3	4000-76501-5310000, 2.4.2
4000-68000-4540000, 2.1.11	4000-68514-0000003, 2.1.1	4000-70403-0100210, 2.2.4	4000-75057-1314000, 2.4.3	4000-76502-5310000, 2.4.2
4000-68000-4540001, 2.1.11	4000-68522-0000001, 2.1.1	4000-70403-0100220, 2.2.4	4000-75057-1315000, 2.4.3	4000-76704-5310000, 2.4.2
4000-68000-4550000, 2.1.10	4000-68522-0000003, 2.1.1	4000-70403-0100230, 2.2.4	4000-75070-0000904, 2.4.4	4000-76705-5310000, 2.4.2

Réf. art., page	Réf. art., page	Réf. art., page	Réf. art., page	Réf. art., page
4000-76712-5310000, 2.4.2	7000-12861-0000000, 3.2.51	7000-21161-0000000, 3.6.33	7000-41131-0000000, 3.3.3	7000-48116-0000000, 2.6.3
4000-76713-5310000, 2.4.2	7000-12881-0000000, 3.2.51, 3.6.32	7000-29001-0000000, 3.12.27	7000-41131-0000000, 4.10.3	7000-50061-0000000, 3.3.5, 3.10.34
5000-00501-1100000, 4.7.1	7000-12901-0000000, 3.2.47	7000-29005-0000000, 3.12.39	7000-41135-0000000, 3.3.3	7000-50061-0000000, 4.1.31
5000-00501-1110000, 4.7.1	7000-12921-0000000, 3.2.47	7000-29021-0000000, 3.12.27	7000-41141-0000000, 3.3.2	7000-50111-0000000, 3.10.34
5000-00501-1200000, 4.7.2	7000-12931-0000000, 3.2.52	7000-29041-0000000, 3.12.27	7000-41141-0000000, 4.10.2	7000-51521-0000000, 3.4.13
5000-00501-1210000, 4.7.2	7000-12941-0000000, 3.2.48	7000-29061-0000000, 3.12.27	7000-41151-0000000, 3.3.3	7000-51531-0000000, 3.6.33
5000-00501-1300001, 4.7.3	7000-12961-0000000, 3.2.48, 3.6.32	7000-29081-0000000, 3.12.28	7000-41151-0000000, 4.10.2	7000-51541-0000000, 3.6.33
5000-00501-2100000, 4.7.4	7000-12981-0000000, 3.2.50	7000-29085-0000000, 3.12.39	7000-41155-0000000, 4.4.18	7000-74001-0000000, 3.6.32
5000-00501-2110000, 4.7.4	7000-13001-0000000, 3.2.50	7000-29101-0000000, 3.12.28	7000-41161-0000000, 3.3.2	7000-74011-0000000, 3.6.32
5000-00501-2200000, 4.7.5	7000-13011-0000000, 3.2.52	7000-29121-0000000, 3.12.29	7000-41181-0000000, 3.3.2	7000-74021-0000000, 3.6.32
5000-00501-2210000, 4.7.5	7000-13021-0000000, 3.2.51	7000-29141-0000000, 3.12.29	7000-41191-0000000, 3.3.3	7000-74031-0000000, 3.6.32
5000-00501-2300001, 4.7.6	7000-13041-0000000, 3.2.51, 3.6.32	7000-29161-0000000, 3.12.29	7000-41301-0000000, 3.12.23	7000-74041-0000000, 3.6.34
7000-08331-0000000, 3.1.14	7000-13301-0000000, 3.2.54	7000-29165-0000000, 3.12.39	7000-41321-0000000, 3.12.24	7000-74061-0000000, 3.6.35
7000-08351-0000000, 3.1.14	7000-13321-0000000, 3.2.54	7000-29181-0000000, 3.12.29	7000-41421-0000000, 3.12.23	7000-74071-0000000, 3.6.32
7000-08371-0000000, 3.1.14	7000-13341-0000000, 3.2.56	7000-29241-0000000, 3.12.28	7000-41441-0000000, 3.12.24	7000-74075-0000000, 3.6.32
7000-08391-0000000, 3.1.14	7000-13361-0000000, 3.2.56	7000-29245-0000000, 3.12.36	7000-41901-0000000, 3.12.25	7000-74081-0000000, 3.6.32
7000-08552-9700020, 3.1.17	7000-13381-0000000, 3.2.54	7000-29261-0000000, 3.12.28	7000-41961-0000000, 3.12.25	7000-74085-0000000, 3.6.32
7000-08562-9690020, 3.1.17	7000-13401-0000000, 3.2.54	7000-29281-0000000, 3.12.31	7000-42021-0000000, 3.12.26	7000-74091-0000000, 3.6.32
7000-08571-9700020, 3.1.17	7000-13421-0000000, 3.2.56	7000-29301-0000000, 3.12.31	7000-42081-0000000, 3.12.26	7000-74095-0000000, 3.6.32
7000-08581-9710020, 3.1.17	7000-13441-0000000, 3.2.56	7000-29361-0000000, 3.12.32	7000-42111-0000000, 2.2.3	7000-78081-0000000, 3.10.31
7000-08601-0000000, 3.1.13	7000-13461-0000000, 3.6.33	7000-29381-0000000, 3.12.32	7000-42111-0000000, 3.4.12, 3.6.34	7000-78091-0000000, 3.10.33
7000-08611-0000000, 3.1.13	7000-13481-0000000, 4.1.30, 4.4.17	7000-29401-0000000, 3.12.32	7000-42114-0000000, 2.6.3	7000-78101-0000000, 3.10.31
7000-08621-0000000, 3.1.13	7000-13501-9710020, 3.2.58	7000-29405-0000000, 3.12.36	7000-42116-0000000, 2.6.3	7000-78141-0000000, 3.10.31
7000-08631-0000000, 3.1.13	7000-13521-9720020, 3.2.58, 3.6.34	7000-29421-0000000, 3.12.32	7000-42201-0000000, 4.12.11,	7000-78201-0000000, 3.10.32
7000-08641-0000000, 3.1.15	7000-13541-9710020, 3.2.58	7000-29441-0000000, 3.12.31	4.13.36	7000-78211-0000000, 3.10.33
7000-08651-0000000, 3.1.15	7000-13561-9720020, 3.2.58, 3.6.34	7000-29461-0000000, 3.12.31	7000-42211-0000000, 4.12.11,	7000-78221-0000000, 3.10.32
7000-08661-0000000, 3.1.15	7000-14001-0000000, 3.6.31	7000-29481-0000000, 3.12.30	4.13.36	7000-78261-0000000, 3.10.32
7000-08671-0000000, 3.1.15	7000-14011-0000000, 3.6.31	7000-29501-0000000, 3.12.30	7000-42251-0000000, 4.4.17	7000-78301-0000000, 3.6.33
7000-12461-0000000, 3.2.41	7000-14021-0000000, 3.6.31	7000-29521-0000000, 3.12.30	7000-42252-0000000, 4.4.17	7000-78341-9780020, 3.10.34
7000-12481-0000000, 3.2.41	7000-14031-0000000, 3.6.31	7000-29541-0000000, 3.12.30	7000-42771-0000000, 4.7.10	7000-78381-9780020, 3.10.34
7000-12491-0000000, 3.2.42	7000-14041-0000000, 3.6.33	7000-29561-0000000, 3.12.33	7000-44111-0000000, 2.2.3	7000-80081-0000000, 3.12.35
7000-12501-0000000, 3.2.45	7000-14121-9750020, 3.6.34	7000-29565-0000000, 3.12.40	7000-44111-0000000, 3.4.12, 3.6.34	7000-88521-0000000, 4.11.15
7000-12515-0000000, 3.2.45	7000-14161-9750020, 3.6.34	7000-29581-0000000, 3.12.33	7000-44114-0000000, 2.6.3	7000-88531-0000000, 4.11.15
7000-12521-0000000, 3.2.45	7000-14201-0000000, 3.6.31	7000-29601-0000000, 3.12.33	7000-44116-0000000, 2.6.3	7000-88602-0000000, 3.3.1
7000-12541-0000000, 3.2.43	7000-14221-0000000, 3.6.31	7000-29621-0000000, 3.12.33	7000-44151-0000000, 3.6.31	7000-88602-0000000, 4.11.15
7000-12561-0000000, 3.2.43	7000-14501-9760020, 3.6.34	7000-29645-0000000, 3.12.40	7000-44161-0000000, 3.6.31	7000-88611-0000000, 3.3.1
7000-12581-0000000, 3.2.41	7000-14521-0000000, 3.6.31	7000-29685-0000000, 3.12.40	7000-44586-0000000, 2.6.3	7000-88621-0000000, 3.3.1
7000-12601-0000000, 3.2.41	7000-14581-0000000, 3.6.31	7000-29765-0000000, 3.12.37	7000-44611-0000000, 2.2.3	7000-94081-0000000, 3.12.35
7000-12611-0000000, 3.2.42	7000-14621-0000000, 3.6.31	7000-29801-0000000, 3.12.34	7000-44611-0000000, 3.4.13, 3.6.34	7000-99001-0000000, 1.9.28,
7000-12621-0000000, 3.2.46	7000-15041-0000000, 3.6.33	7000-29805-0000000, 3.12.41	7000-44624-0000000, 2.6.3	1.10.24
7000-12641-0000000, 3.2.46	7000-15041-0000000, 4.1.31	7000-29821-0000000, 3.12.34	7000-44671-0000000, 3.6.33	7000-99001-0000000, 3.12.44
7000-12661-0000000, 3.2.43	7000-15701-0000000, 3.6.33	7000-29841-0000000, 3.12.34	7000-44681-0000000, 3.6.33	7000-99002-0000000, 3.1.16, 3.2.57,
7000-12671-0000000, 3.2.44	7000-15711-0000000, 3.6.34	7000-29861-0000000, 3.12.34	7000-46091-0000000, 4.1.30	3.5.7, 3.6.38, 3.7.22
7000-12681-0000000, 3.2.43	7000-17161-9730020, 3.2.58	7000-29885-0000000, 3.12.41	7000-46101-0000000, 3.6.31	7000-99003-0000000, 1.10.24
7000-12691-0000000, 3.2.44	7000-17181-9730020, 3.2.58	7000-29925-0000000, 3.12.41	7000-46101-0000000, 4.1.30	7000-99003-0000000, 3.12.44
7000-12701-0000000, 3.2.47	7000-17301-0000000, 3.2.49	7000-30005-0000000, 3.12.37	7000-46111-0000000, 2.2.3	7000-99004-0000000, 3.1.16, 3.2.57,
7000-12721-0000000, 3.2.47	7000-17311-0000000, 3.2.49	7000-30055-0000000, 3.12.38	7000-46111-0000000, 3.4.12, 3.6.34	3.5.7, 3.6.37, 3.7.22
7000-12731-0000000, 3.2.52	7000-17321-0000000, 3.2.49	7000-30105-0000000, 3.12.42	7000-46111-0000000, 4.1.31	7000-99005-0000000, 3.1.16, 3.2.57,
7000-12741-0000000, 3.2.48	7000-17331-0000000, 3.2.49	7000-30115-0000000, 3.12.42	7000-46114-0000000, 2.6.3	3.5.7, 3.6.38, 3.7.22
7000-12761-0000000, 3.2.48, 3.6.32	7000-17341-0000000, 3.2.55	7000-30125-0000000, 3.12.42	7000-46116-0000000, 2.6.3	7000-99006-0000000, 3.1.16, 3.2.57,
7000-12781-0000000, 3.2.53	7000-17351-0000000, 3.2.55	7000-30155-0000000, 3.12.38	7000-47281-0000000, 3.4.13	3.5.7, 3.6.38, 3.7.22
7000-12801-0000000, 3.2.53	7000-17361-0000000, 3.2.55	7000-30205-0000000, 3.12.43	7000-47301-0000000, 3.3.4	7000-99008-0000000, 3.1.16
7000-12821-0000000, 3.2.50	7000-17371-0000000, 3.2.55	7000-30215-0000000, 3.12.43	7000-47311-0000000, 3.3.4	7000-99011-0000000, 3.12.44
7000-12841-0000000, 3.2.50	7000-21101-0000000, 3.6.33	7000-41121-0000000, 3.3.2	7000-48111-0000000, 3.4.12	7000-99012-0000000, 3.12.44
7000-12851-0000000, 3.2.52	7000-21151-0000000, 3.6.33	7000-41121-0000000, 4.10.3	7000-48114-0000000, 2.6.3	7000-99013-0000000, 3.12.44

INDEX

Réf. art., page	Réf. art., page	Réf. art., page	Réf. art., page	Réf. art., page
7000-99014-0000000, 3.12.44	7000-99221-0000000, 3.12.45	7000-C0201-5880000, 4.10.6	70MH-GSFHQ-B01D000, 2.7.3	70MH-RF045-0000000, 2.7.5
7000-99015-0000000, 3.12.44	7000-99231-0000000, 3.12.45	7000-C0201-7960000, 3.6.36	70MH-GSFHQ-B02D000, 2.7.3	70MH-RG06B-0000000, 2.7.5
7000-99016-0000000, 3.12.44	7000-99235-0000000, 3.12.45	7000-C0201-7980000, 3.6.36	70MH-GSGHQ-B01D000, 2.7.3	70MH-RG06S-0000000, 2.7.5
7000-99017-0000000, 3.12.44	7000-99241-0000000, 3.12.45	7000-C0201-8030000, 3.6.35	70MH-GSGHQ-B02D000, 2.7.3	70MH-ZRJ45-1000000, 2.7.10
7000-99018-0000000, 3.12.44	7000-99245-0000000, 3.12.45	7000-C0201-8400000, 3.6.35	70MH-GTDNL-A01B000, 2.7.1	70MH-ZRJ45-2000000, 2.7.10
7000-99019-0000000, 3.12.44	7000-99251-0000000, 3.12.44	7000-C0201-8620000, 3.6.36	70MH-GTDNL-A02B000, 2.7.1	8000-00000-3335000, 4.13.37
7000-99020-0000000, 3.12.44	7000-99255-0000000, 3.12.44	7000-C9901-1660000, 4.10.5	70MH-GTENQ-A01C000, 2.7.1	8000-00000-3345000, 4.11.15
7000-99021-0000000, 3.12.44	7000-99261-0000000, 3.12.44	7000-C9901-1780000, 4.10.5	70MH-GTENQ-A02C000, 2.7.1	8000-00000-3375000, 4.11.15
7000-99022-0000000, 3.12.44	7000-99271-0000000, 3.12.44	7000-C9901-7790000, 4.10.5	70MH-GTFHQ-A01D000, 2.7.1	8000-00000-3505000, 4.11.16
7000-99023-0000000, 3.12.44	7000-99281-0000000, 3.12.44	7000-C9901-7840000, 4.10.5	70MH-GTFHQ-A02D000, 2.7.1	8000-00000-3565000, 4.11.16
7000-99024-0000000, 3.12.44	7000-99291-0000000, 3.12.44	7000-P4391-0000000, 3.10.9	70MH-GTGHQ-A01D000, 2.7.1	8000-00000-3575000, 4.11.16
7000-99025-0000000, 3.12.44	7000-99301-V011002, 3.1.16, 3.2.57, 3.5.7, 3.7.22	7000-P4421-0000000, 3.10.9	70MH-GTGHQ-A02D000, 2.7.2	8000-00000-3585000, 4.11.16
7000-99026-0000000, 3.12.44	7000-99301-V011018, 3.1.16, 3.2.57, 3.5.7, 3.7.22	7000-P6391-0000000, 3.10.7	70MH-MAA10-0000000, 2.7.5	8000-00000-3595000, 4.11.16
7000-99045-0000000, 3.2.57, 3.7.23	7000-99301-V012008, 3.1.16, 3.2.57, 3.5.7, 3.7.22	7000-P6411-0000000, 3.10.7	70MH-MAB1A-0020703, 2.7.6	8000-00000-3605000, 4.11.16
7000-99061-0000000, 4.7.10, 4.10.2, 4.10.3	7000-99301-V013020, 3.1.16, 3.2.57, 3.5.7, 3.7.22	7000-P7391-0000000, 3.10.8	70MH-MAB1A-0020706, 2.7.6	8000-00000-3625000, 4.13.37
7000-99062-0000000, 3.3.6	7000-99301-V014003, 3.1.16, 3.2.57, 3.5.7, 3.7.22	7000-P7411-0000000, 3.10.8	70MH-MAB1C-0030903, 2.7.7	8000-00000-3635000, 4.13.36
7000-99062-0000000, 4.7.10, 4.10.2, 4.10.3	7000-99301-V014006, 3.1.16, 3.2.57, 3.5.7, 3.7.22	7030-42291-0000000, 4.4.17	70MH-MAB1C-0040603, 2.7.8	8000-00000-3650000, 4.12.11
7000-99063-0000000, 3.3.6	7000-99301-V015005, 3.1.16, 3.2.57, 3.5.7, 3.7.22	7030-42602-0000000, 4.4.18	70MH-MAB1C-0060502, 2.7.8	8000-00000-3745000, 4.13.37
7000-99081-0000000, 3.1.16, 3.2.58, 3.5.7, 3.6.38, 3.7.23, 3.12.45	7000-99301-V016018, 3.1.16, 3.2.57, 3.5.7, 3.7.22	7030-42612-0000000, 4.4.18	70MH-MAB1C-0080402, 2.7.9	8000-00000-3845000, 4.11.16
7000-99091-0000000, 3.1.16	7000-99301-V017035, 3.1.16, 3.2.57, 3.5.7, 3.7.22	7030-42622-0000000, 2.5.2	70MH-MAB1C-0120801, 2.7.9	8000-00000-3855000, 4.11.16
7000-99091-0000000, 4.10.4	7000-99301-V019003, 3.1.16, 3.2.57, 3.5.7, 3.7.22	7050-12461-0000000, 3.5.5	70MH-MAB1C-0170201, 2.7.9	8000-00000-3865000, 4.11.16
7000-99094-0000000, 3.2.57, 3.7.22	7000-99301-V019004, 3.1.16, 3.2.57, 3.5.7, 3.7.22	7050-12481-0000000, 3.5.5	70MH-MAB1C-0200502, 2.7.9	8000-00000-3885000, 4.13.36
7000-99094-0000000, 4.10.3, 4.12.10, 4.13.35	7000-99401-0000000, 3.6.37	7050-12521-0000000, 3.5.6	70MH-MAB1P-0050402, 2.7.8	8000-00000-3895000, 4.11.16
7000-99096-0000000, 3.10.34	7000-99411-0000000, 3.6.37	7050-12581-0000000, 3.5.5	70MH-MAB2A-0010707, 2.7.6	8000-00000-3955000, 4.11.16
7000-99096-0000000, 4.10.4	7000-99421-0000000, 3.6.37	7050-12601-0000000, 3.5.5	70MH-MAB2A-0020704, 2.7.6	8000-00000-3965000, 4.11.16
7000-99097-0000000, 3.10.34	7000-99431-0000000, 3.6.37	7050-12641-0000000, 3.5.6	70MH-MAC1A-0020703, 2.7.7	8000-00000-3985000, 4.13.36
7000-99097-0000000, 4.10.4	7000-99441-0000000, 3.6.37	7060-12221-8620100, 4.10.7	70MH-MAC1A-0020706, 2.7.7	8000-00000-4015000, 4.12.11
7000-99101-0000000, 3.1.16, 3.6.38, 3.7.22	7000-99441-0000000, 4.2.11, 4.3.14	7060-40005-5880100, 4.10.6	70MH-MAC1C-0030903, 2.7.8	8000-00000-4035000, 4.12.11, 4.13.37
7000-99101-0000000, 4.10.3, 4.11.15	7000-99591-0000000, 3.6.34	7060-40021-8620100, 4.10.6	70MH-MAC1C-0060502, 2.7.8	8000-00000-4045000, 4.13.37
7000-99102-0000000, 3.2.57, 3.6.38, 3.7.22	7000-99601-0000000, 3.6.34	7060-40245-5880100, 4.10.6	70MH-MAC1C-0080402, 2.7.9	8000-00000-4115000, 4.11.16
7000-99102-0000000, 4.10.3, 4.12.10, 4.13.35	7000-99661-0000000, 3.6.35	7060-40261-8620100, 4.10.6	70MH-MAC1C-0120801, 2.7.9	8000-00000-4125000, 4.11.16
7000-99103-0000000, 3.2.57, 3.7.22	7000-99671-0000000, 3.6.35	7060-40485-5420100, 4.10.7	70MH-MAC1C-0170201, 2.7.9	8000-00000-4475000, 4.13.37
7000-99103-0000000, 4.10.3, 4.12.10, 4.13.35	7000-99691-0000000, 3.6.35	7060-40505-4940100, 4.10.7	70MH-MAC1C-0200502, 2.7.10	8000-00000-4485000, 4.12.11, 4.13.37
7000-99104-0000000, 3.10.34	7000-99701-0000000, 3.6.35	7060-42701-0000000, 3.6.31	70MH-MAC1P-0050402, 2.7.8	8000-00000-4525000, 4.12.11, 4.13.37
7000-99104-0000000, 4.10.4	7000-99801-0000000, 3.1.17, 3.2.58, 3.7.23	7060-42703-0000000, 4.10.6	70MH-MAC2A-0010707, 2.7.6	8000-00000-5335000, 4.13.37
7000-99105-0000000, 3.10.34	7000-99811-0000000, 3.2.58, 3.7.23	70MH-EB006-DP03020, 2.7.4	70MH-MAC2A-0020704, 2.7.7	8000-00000-5350000, 4.13.37
7000-99107-0000000, 3.7.22	7000-99901-0000000, 3.4.14	70MH-EB010-EP03020, 2.7.4	70MH-MAD2C-0020101, 2.7.7	8000-54520-0000000, 4.12.6
7000-99108-0000000, 3.7.22	7000-99911-0000000, 3.4.14	70MH-EB016-FP03020, 2.7.4	70MH-MAE2C-0020101, 2.7.7	8000-54522-0000000, 4.12.7
7000-99108-0000000, 4.10.3, 4.12.10, 4.13.35	7000-99921-0000000, 3.4.14	70MH-EB024-GP03020, 2.7.4	70MH-MAF2C-0020704, 2.7.7	8000-54722-0000000, 4.12.9
7000-99109-0000000, 3.2.57	7000-99931-0000000, 3.4.14	70MH-ES006-DP03020, 2.7.3	70MH-MAH1C-0000000, 2.7.10	8000-58520-0000000, 4.12.6
7000-99109-0000000, 4.10.3, 4.12.10, 4.13.35	7000-99951-0000000, 3.4.14	70MH-ES010-EP03020, 2.7.4	70MH-MAI1C-0000000, 2.7.10	8000-58522-0000000, 4.12.7
7000-99201-0000000, 3.12.45	7000-C0201-5880000, 3.6.36	70MH-ES016-FP03020, 2.7.4	70MH-MAL10-0000000, 2.7.10	8000-80000-0000000, 4.11.5
7000-99205-0000000, 3.12.45		70MH-ES024-GP03020, 2.7.4	70MH-MAL10-0010000, 2.7.10	8000-80001-0000000, 4.11.6
7000-99211-0000000, 3.12.45		70MH-GADNL-B000000, 2.7.2	70MH-MAM10-0000000, 2.7.11	8000-80060-0000000, 4.11.13
		70MH-GAENQ-B000000, 2.7.2	70MH-MAP10-0020000, 2.7.11	8000-80949-0000000, 4.11.10, 4.11.15
		70MH-GAGNQ-B000000, 2.7.2	70MH-MAP10-0030000, 2.7.11	8000-84000-0000000, 4.11.5
		70MH-GKFNQ-B01C000, 2.7.3	70MH-MAQ2A-0010707, 2.7.6	8000-84001-0000000, 4.11.6
		70MH-GKFGHQ-B01D000, 2.7.3	70MH-MAR2A-0010707, 2.7.6	8000-84060-0000000, 4.11.13
		70MH-GKGHQ-B01D000, 2.7.3	70MH-RD02B-0000000, 2.7.5	8000-84070-0000000, 4.11.12
		70MH-GSDNL-B01B000, 2.7.2	70MH-RD02S-0000000, 2.7.5	8000-84100-0000000, 4.11.7
		70MH-GSDNL-B02B000, 2.7.2	70MH-RE03B-0000000, 2.7.5	8000-84160-0000000, 4.11.14
		70MH-GSEHQ-B02C000, 2.7.2	70MH-RE03S-0000000, 2.7.5	8000-84400-0000000, 4.13.8
		70MH-GSEHQ-B01C000, 2.7.2	70MH-RF04B-0000000, 2.7.5	

Réf. art., page	Réf. art., page	Réf. art., page	Réf. art., page	Réf. art., page
		Connecteur sans câble		
8000-84401-0000000, 4.13.9	9000-41000-0000000, 1.4.14	7000-08001, 3.1.1	7000-12441, 3.2.16	7000-19321, 3.2.22
8000-84402-0000000, 4.13.10	9000-41000-0000001, 1.4.14	7000-08011, 3.1.1	7000-13061, 3.2.17	7000-19341, 3.2.25
8000-84440-0000000, 4.13.17	9000-41000-0000002, 1.4.14	7000-08021, 3.1.2	7000-13081, 3.2.17	7000-19361, 3.2.28
8000-84450-0000000, 4.13.17	9000-41000-0000006, 1.4.14	7000-08031, 3.1.2	7000-13101, 3.2.17	7000-21001, 3.6.15
8000-84451-0000000, 4.13.17	9000-41000-0000212, 1.4.1	7000-08041, 3.1.3	7000-13105, 3.6.4	7000-21021, 3.6.15
8000-84452-0000000, 4.13.18	9000-41000-0002206, 1.4.1	7000-08061, 3.1.3	7000-13121, 3.2.20	7000-23051, 3.9.1
8000-84470-0000000, 4.13.27	9000-41011-0200000, 1.4.2	7000-08081, 3.1.4	7000-13125, 3.6.4	7000-23151, 3.9.1
8000-84500-0000000, 4.13.11	9000-41011-0400000, 1.4.2	7000-08101, 3.1.4	7000-13141, 3.2.20	7000-23251, 3.9.2
8000-84501-0000000, 4.13.12	9000-41011-0600000, 1.4.2	7000-08121, 3.1.5	7000-13161, 3.2.20	7000-23351, 3.9.3
8000-84502-0000000, 4.13.13	9000-41011-0800000, 1.4.2	7000-08141, 3.1.5	7000-13181, 3.2.23	7000-23711, 3.9.4
8000-84520-0000000, 4.13.29	9000-41011-1000000, 1.4.2	7000-08552, 3.4.1	7000-13201, 3.2.23	7000-23751, 3.9.4
8000-84530-0000000, 4.13.28	9000-41011-1600000, 1.4.2	7000-08562, 3.4.1	7000-13221, 3.2.23	7000-40001, 3.2.29
8000-84540-0000000, 4.13.19	9000-41012-0200000, 1.4.2	7000-08571, 3.4.1	7000-13225, 3.6.5	7000-40021, 3.2.29
8000-84550-0000000, 4.13.19	9000-41012-0400000, 1.4.2	7000-08581, 3.4.1	7000-13241, 3.2.26	7000-40041, 3.2.29
8000-84551-0000000, 4.13.20	9000-41012-0600000, 1.4.2	7000-08701, 3.1.1	7000-13251, 3.6.5	7000-40101, 3.2.32
8000-84552-0000000, 4.13.20	9000-41014-0200000, 1.4.2	7000-08711, 3.1.1	7000-13261, 3.2.26	7000-40121, 3.2.32
8000-84560-0000000, 4.13.27	9000-41014-0400000, 1.4.2	7000-08721, 3.1.2	7000-13281, 3.2.26	7000-40141, 3.2.32
8000-84949-0000000, 4.11.10, 4.11.15	9000-41014-0600000, 1.4.2	7000-08731, 3.1.2	7000-13501, 3.4.2	7000-40321, 3.2.33
8000-86000-0000000, 4.11.5	9000-41034-0000001, 1.4.14	7000-08741, 3.1.3	7000-13521, 3.4.2	7000-40341, 3.2.33
8000-86001-0000000, 4.11.6	9000-41034-0000002, 1.4.14	7000-08761, 3.1.3	7000-13541, 3.4.3	7000-40361, 3.2.33
8000-86060-0000000, 4.11.13	9000-41034-0000003, 1.4.14	7000-08781, 3.1.4	7000-13561, 3.4.3	7000-40381, 3.2.34
8000-86070-0000000, 4.11.12	9000-41034-0100400, 1.4.6	7000-08801, 3.1.4	7000-14051, 3.6.1	7000-40481, 3.2.38
8000-86100-0000000, 4.11.7	9000-41034-0100600, 1.4.7	7000-08811, 3.6.7	7000-14061, 3.6.2	7000-40501, 3.2.38
8000-88000-0000000, 4.11.5	9000-41034-0101000, 1.4.9	7000-08821, 3.6.7	7000-14071, 3.6.2	7000-40521, 3.2.38
8000-88001-0000000, 4.11.6	9000-41034-0401000, 1.4.8	7000-08871, 3.6.10	7000-14081, 3.6.1	7000-40531, 3.6.6
8000-88060-0000000, 4.11.13	9000-41034-0401005, 1.4.9	7000-08881, 3.6.10	7000-14541, 3.6.12	7000-40551, 3.6.6
8000-88100-0000000, 4.11.7	9000-41042-0100400, 1.4.6	7000-10001, 3.12.4	7000-14561, 3.6.12	7000-40701, 3.2.35
8000-88400-0000000, 4.13.8	9000-41042-0100600, 1.4.7	7000-10021, 3.12.4	7000-15001, 3.6.28	7000-40721, 3.2.35
8000-88401-0000000, 4.13.9	9000-41042-0401000, 1.4.8	7000-10041, 3.12.4	7000-15021, 3.6.28	7000-40741, 3.2.36
8000-88402-0000000, 4.13.10	9000-41064-0200000, 1.4.11	7000-10061, 3.12.5	7000-15501, 3.6.13	7000-40761, 3.2.36
8000-88430-0000000, 4.13.28	9000-41064-0400000, 1.4.11	7000-10081, 3.12.5	7000-15521, 3.6.14	7000-40781, 3.2.37
8000-88440-0000000, 4.13.21	9000-41064-0600000, 1.4.11	7000-11001, 3.12.6	7000-15551, 3.6.13	7000-40801, 3.2.37
8000-88450-0000000, 4.13.21	9000-41068-0200000, 1.4.10	7000-11021, 3.12.6	7000-15571, 3.6.14	7000-40881, 3.12.19
8000-88451-0000000, 4.13.22	9000-41068-0200600, 1.4.12	7000-11041, 3.12.6	7000-17001, 3.2.2	7000-40921, 3.12.20
8000-88452-0000000, 4.13.22	9000-41068-0400000, 1.4.10	7000-11061, 3.12.7	7000-17021, 3.2.5	7000-40931, 3.12.20
8000-88460-0000000, 4.13.27	9000-41068-0600000, 1.4.10	7000-11081, 3.12.7	7000-17041, 3.2.8	7000-40961, 3.12.21
8000-88500-0000000, 4.13.11	9000-41078-0000002, 1.4.14	7000-12001, 3.2.1	7000-17061, 3.2.11	7000-41001, 3.12.21
8000-88501-0000000, 4.13.12	9000-41078-0000004, 1.4.14	7000-12021, 3.2.1	7000-17081, 3.2.18	7000-41041, 3.12.22
8000-88502-0000000, 4.13.13	9000-41078-0000006, 1.4.14	7000-12041, 3.2.1	7000-17101, 3.2.21	7000-41081, 3.12.22
8000-88520-0000000, 4.13.29	9000-41078-0000010, 1.4.14	7000-12081, 3.2.4	7000-17121, 3.2.24	7000-41501, 3.12.17
8000-88540-0000000, 4.13.23	9000-41078-0600001, 1.4.13	7000-12101, 3.2.4	7000-17141, 3.2.27	7000-41521, 3.12.17
8000-88549-0000000, 4.13.16	9000-41078-0600002, 1.4.13	7000-12121, 3.2.4	7000-17161, 3.4.2	7000-41541, 3.12.17
8000-88550-0000000, 4.13.23	9000-41084-0100400, 1.4.4	7000-12181, 3.2.7	7000-17181, 3.4.3	7000-41561, 3.12.18
8000-88551-0000000, 4.13.24	9000-41084-0100600, 1.4.4	7000-12221, 3.2.7	7000-18001, 3.12.1	7000-41581, 3.12.18
8000-88552-0000000, 4.13.24	9000-41084-0401000, 1.4.5	7000-12231, 3.2.15	7000-18021, 3.12.1	7000-41601, 3.12.18
8000-88559-0000000, 4.13.16	9000-41091-0101000, 1.4.3	7000-12241, 3.2.7	7000-18041, 3.12.1	7000-44001, 3.6.3
8000-88580-0000000, 4.13.25	9000-41091-1102000, 1.4.3	7000-12251, 3.2.16	7000-18061, 3.12.2	7000-44021, 3.6.3
8000-88590-0000000, 4.13.26	9000-41092-0101000, 1.4.3	7000-12261, 3.2.13	7000-18081, 3.12.2	7000-44511, 3.6.16
8000-88680-0000000, 4.13.25	9000-41094-0101000, 1.4.3	7000-12281, 3.2.14	7000-18121, 3.12.3	7000-44561, 3.6.16
8000-88690-0000000, 4.13.26	9000-41190-0000000, 1.4.1	7000-12321, 3.2.10	7000-18141, 3.12.3	7000-44711, 3.6.17
8000-98700-0000000, 4.13.32		7000-12341, 3.2.10	7000-19001, 3.2.3	7000-44731, 3.6.17
8000-98790-0000000, 4.13.34		7000-12361, 3.2.10	7000-19021, 3.2.6	7000-46041, 3.6.29
9000-11112-1962020, 1.2.8		7000-12381, 3.2.13	7000-19041, 3.2.9	7000-46061, 3.6.29
9000-11112-2062020, 1.2.8		7000-12401, 3.2.14	7000-19061, 3.2.12	7000-47001, 3.6.18
		7000-12421, 3.2.15	7000-19301, 3.2.19	7000-47021, 3.6.18

INDEX

Réf. art., page	Réf. art., page	Réf. art., page	Réf. art., page	Réf. art., page
7000-47051, 3.6.18	7000-89401, 3.6.11	7000-P8291, 3.4.11	7072-70301, 3.8.2	7700-48561, 3.11.27
7000-48001, 3.2.30	7000-89431, 3.6.11	7000-P8301, 3.10.19	7072-70321, 3.8.2	7700-48571, 3.11.28
7000-48041, 3.2.39	7000-89501, 3.1.11	7000-P8321, 3.10.19	7072-70361, 3.8.2	7700-48851, 3.11.30
7000-50021, 3.10.30	7000-89511, 3.1.11	7000-P8331, 3.10.22	7072-72011, 3.8.3	7700-51001, 3.11.32
7000-50051, 3.10.30	7000-89521, 3.1.16	7000-P8332, 3.10.22	7072-72081, 3.8.3	7700-51011, 3.11.32
7000-51001, 3.6.19	7000-89531, 3.1.16	7000-P8341, 3.10.28	7072-72161, 3.8.4	7700-51021, 3.11.33
7000-51021, 3.6.19	7000-89701, 3.6.8	7000-P8381, 3.4.10	7072-72191, 3.8.5	7700-51101, 3.11.34
7000-51101, 3.6.20	7000-89721, 3.6.9	7000-P8391, 3.4.11	7072-72221, 3.8.4	7700-51201, 3.11.34
7000-51551, 3.6.20	7000-89771, 3.6.8	7014-12221, 3.7.10	7072-72301, 3.8.6	7700-51551, 3.11.35
7000-53001, 3.2.31	7000-89781, 3.6.9	7014-12341, 3.7.10	7072-72381, 3.8.6	7700-74101, 3.11.12
7000-53301, 3.2.40	7000-94001, 3.12.10	7014-12421, 3.7.11	7072-72461, 3.8.7	7700-74118, 3.11.16
7000-58001, 3.12.12	7000-94021, 3.12.10	7014-13221, 3.7.12	7072-72521, 3.8.7	7700-74301, 3.11.25
7000-58021, 3.12.12	7000-94041, 3.12.11	7014-13281, 3.7.12	7072-73001, 3.8.8	7700-74315, 3.11.35
7000-58041, 3.12.12	7000-94061, 3.12.11	7014-40021, 3.7.13	7072-73081, 3.8.8	7700-74718, 3.11.31
7000-58101, 3.12.14	7000-99621, 3.6.27	7014-40121, 3.7.13	7072-73161, 3.8.9	7700-A3001, 3.11.36
7000-58121, 3.12.14	7000-99641, 3.6.27	7014-40341, 3.7.14	7072-73221, 3.8.9	7700-A3011, 3.11.39
7000-58141, 3.12.14	7000-P3201, 3.10.1	7024-12001, 3.7.1	7072-73301, 3.8.10	7700-A3021, 3.11.42
7000-58201, 3.12.13	7000-P3221, 3.10.2	7024-12021, 3.7.2	7072-73381, 3.8.10	7700-A3031, 3.11.45
7000-58221, 3.12.13	7000-P3241, 3.10.5	7024-12041, 3.7.3	7072-73461, 3.8.11	7700-A3A01, 3.11.48
7000-58241, 3.12.13	7000-P4201, 3.10.1	7024-12081, 3.7.1	7072-73521, 3.8.11	7700-A3A31, 3.11.49
7000-58401, 3.12.15	7000-P4221, 3.10.2	7024-12101, 3.7.2	7700-12021, 3.11.1	7700-A4001, 3.11.37
7000-58411, 3.12.15	7000-P4241, 3.10.5	7024-12121, 3.7.3	7700-12041, 3.11.2	7700-A4011, 3.11.40
7000-58421, 3.12.15	7000-P4281, 3.4.5	7024-12181, 3.7.4	7700-12101, 3.11.1	7700-A4021, 3.11.43
7000-58431, 3.12.16	7000-P4291, 3.4.5	7024-12221, 3.7.5	7700-12121, 3.11.2	7700-A4031, 3.11.46
7000-58441, 3.12.16	7000-P6201, 3.10.3	7024-12241, 3.7.6	7700-12221, 3.11.3	7700-A4A01, 3.11.50
7000-58451, 3.12.16	7000-P6221, 3.10.4	7024-12321, 3.7.4	7700-12241, 3.11.4	7700-A4A31, 3.11.51
7000-74101, 3.6.21	7000-P6241, 3.10.6	7024-12341, 3.7.5	7700-12341, 3.11.3	7700-A5001, 3.11.38
7000-74121, 3.6.21	7000-P6281, 3.4.6	7024-12361, 3.7.6	7700-12361, 3.11.4	7700-A5011, 3.11.41
7000-74141, 3.6.21	7000-P6291, 3.4.6	7024-12441, 3.7.7	7700-14511, 3.11.11	7700-A5021, 3.11.44
7000-74161, 3.6.22	7000-P7201, 3.10.3	7024-40001, 3.7.8	7700-14541, 3.11.9	7700-A5031, 3.11.47
7000-74181, 3.6.22	7000-P7221, 3.10.4	7024-40021, 3.7.8	7700-14561, 3.11.10	7700-A5A01, 3.11.52
7000-74301, 3.6.23	7000-P7241, 3.10.6	7024-40041, 3.7.9	7700-17511, 3.11.15	7700-A5A31, 3.11.53
7000-74311, 3.6.24	7000-P7281, 3.4.7	7024-40281, 3.7.9	7700-17541, 3.11.13	8000-54510, 4.12.1
7000-74521, 3.6.23	7000-P7291, 3.4.7	7044-12021, 3.7.15	7700-17561, 3.11.13	8000-54512, 4.12.2
7000-74601, 3.6.26	7000-P8001, 3.10.20	7044-12101, 3.7.15	7700-17581, 3.11.14	8000-54513, 4.12.5
7000-74641, 3.6.26	7000-P8021, 3.10.21	7044-12221, 3.7.16	7700-40021, 3.11.5	8000-54515, 4.12.4
7000-74701, 3.6.25	7000-P8031, 3.10.23	7044-12241, 3.7.16	7700-40041, 3.11.7	8000-54712, 4.12.8
7000-74711, 3.6.25	7000-P8032, 3.10.24	7044-12292, 3.7.18	7700-40121, 3.11.5	8000-58510, 4.12.1
7000-78021, 3.10.29	7000-P8041, 3.10.27	7044-12341, 3.7.17	7700-40141, 3.11.7	8000-58511, 4.12.3
7000-78051, 3.10.29	7000-P8081, 3.4.8	7044-40021, 3.7.19	7700-40201, 3.11.6	8000-58512, 4.12.3
7000-78341, 3.4.4	7000-P8091, 3.4.9	7044-40121, 3.7.19	7700-40221, 3.11.8	8000-58513, 4.12.5
7000-78381, 3.4.4	7000-P8101, 3.10.10	7044-40201, 3.7.20	7700-40261, 3.11.6	8000-58515, 4.12.4
7000-80001, 3.12.8	7000-P8121, 3.10.11	7044-40261, 3.7.20	7700-40281, 3.11.8	8000-58610, 4.12.2
7000-80021, 3.12.8	7000-P8131, 3.10.14	7044-40312, 3.7.21	7700-44511, 3.11.17	8000-80010, 4.11.1
7000-80041, 3.12.9	7000-P8132, 3.10.15	7050-12221, 3.5.1	7700-44541, 3.11.18	8000-80011, 4.11.2
7000-80061, 3.12.9	7000-P8141, 3.10.26	7050-12341, 3.5.1	7700-44561, 3.11.19	8000-80040, 4.11.11
7000-87001, 3.1.9	7000-P8181, 3.4.8	7050-12421, 3.5.2	7700-44571, 3.11.20	8000-80049, 4.11.8
7000-87011, 3.1.9	7000-P8191, 3.4.9	7050-40021, 3.5.3	7700-44711, 3.11.22	8000-80110, 4.11.3
7000-87061, 3.1.14	7000-P8201, 3.10.12	7050-40121, 3.5.3	7700-44761, 3.11.23	8000-80111, 4.11.4
7000-87251, 3.1.14	7000-P8211, 3.10.16	7050-40341, 3.5.4	7700-44811, 3.11.21	8000-84010, 4.11.1
7000-88001, 3.1.6	7000-P8221, 3.10.13	7060-40005, 3.6.30	7700-44851, 3.11.24	8000-84011, 4.11.2
7000-88011, 3.1.6	7000-P8231, 3.10.17	7060-40021, 3.6.30	7700-48511, 3.11.26	8000-84040, 4.11.11
7000-88021, 3.1.7	7000-P8232, 3.10.18	7072-70001, 3.8.1	7700-48521, 3.11.29	8000-84049, 4.11.8
7000-88031, 3.1.7	7000-P8241, 3.10.25	7072-70021, 3.8.1	7700-48541, 3.11.26	8000-84110, 4.11.3
7000-88041, 3.1.8	7000-P8281, 3.4.10	7072-70061, 3.8.1	7700-48551, 3.11.29	8000-84111, 4.11.4

Réf. art., page

8000-84149, 4.11.9			
8000-84410, 4.13.1			
8000-84411, 4.13.2			
8000-84412, 4.13.3			
8000-84459, 4.13.14			
8000-84510, 4.13.4			
8000-84511, 4.13.6			
8000-84512, 4.13.7			
8000-84559, 4.13.14			
8000-84659, 4.13.14			
8000-84712, 4.13.30			
8000-86010, 4.11.1			
8000-86011, 4.11.2			
8000-86040, 4.11.11			
8000-86049, 4.11.8			
8000-86110, 4.11.3			
8000-86111, 4.11.4			
8000-86149, 4.11.9			
8000-88010, 4.11.1			
8000-88011, 4.11.2			
8000-88040, 4.11.11			
8000-88049, 4.11.8			
8000-88110, 4.11.3			
8000-88111, 4.11.4			
8000-88149, 4.11.9			
8000-88410, 4.13.1			
8000-88411, 4.13.2			
8000-88412, 4.13.3			
8000-88459, 4.13.15			
8000-88510, 4.13.4			
8000-88511, 4.13.6			
8000-88512, 4.13.7			
8000-88559, 4.13.15			
8000-88659, 4.13.15			
8000-98710, 4.13.31			
8000-98749, 4.13.33			
8099-84510, 4.13.5			
8099-88510, 4.13.5			

MURR
ELEKTRONIK

stay connected



➤ www.murrelektronik.fr



980003